

НОВАЯ
МОДЕЛЬ

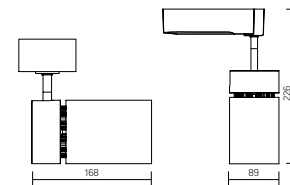

TT-01

168×226×89mm



Размер упаковки светильника:
250×105×265 mm
PF ≥ 0,9

Артикул	Мощность	Цветовая температура	Световой поток
V1-R0-00101-90000-2003230	32W	3000K	2800lm
V1-R0-00101-90000-2003240	32W	4000K	2800lm

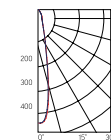

TT-01

160×226×106mm

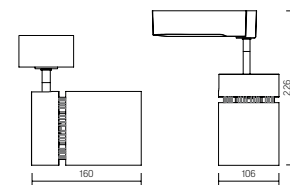

Размер упаковки светильника:
250×115×265mm
PF ≥ 0,96

Артикул	Мощность	Цветовая температура	Световой поток
V1-R0-00102-90000-2005030	50W	3000K	3700lm
V1-R0-00102-90000-2005040	50W	4000K	3700lm

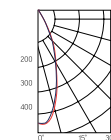

Монтаж:

Крепится на трехфазный шинопровод
Крепление входит в комплект

Корпус:

Металлический корпус (литье под давлением)
с нанесением белой порошковой краски

Характеристики:

Светодиодные модули типа COB
Индекс цветопередачи $R_a > 82$
Температурный режим от +1°C до +40°C
AC220-240V
Частота сети 50Hz ± 10%
Срок службы светодиодов 50 000 часов
Гарантия 3 года
 K_n светового потока ≤ 5%
Угол светового потока 15° (32W)
Угол светового потока 35° (50W)



НОВАЯ
МОДЕЛЬ



Монтаж:

Крепится на трехфазный шинопровод
Крепление входит в комплект

Корпус:

Алюминиевый, покрытый белой порошковой краской
Большая площадь радиатора для эффективного отвода тепла

Характеристики:

Светодиодные модули типа COB
Индекс цветопередачи $R_a > 82$
Температурный режим от +1°C до +40°C
AC 220-240V
Частота сети 50Hz $\pm 10\%$
Срок службы светодиодов 50 000 часов
Гарантия 3 года
 K_n светового потока $\leq 5\%$
Угол светового потока 35° (18W)
Угол светового потока 24° (28W)

TT-02

180×200×65mm

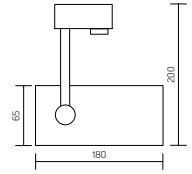

Размер упаковки светильника:
110×70×310mm
PF $\geq 0,9$



Артикул	Мощность	Цветовая температура	Световой поток
V1-R0-00112-90000-2001840	18W	4000K	1600lm

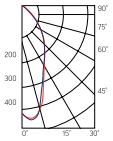

TT-02

190×200×90mm

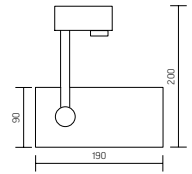

Размер упаковки светильника:
145×105×325mm
PF $\geq 0,9$



Артикул	Мощность	Цветовая температура	Световой поток
V1-R0-00112-90000-2002840	28W	4000K	2100lm

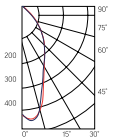

НОВАЯ
МОДЕЛЬ



Монтаж:

Крепится на трехфазный шинпровод
Крепление входит в комплект

Корпус:

Высококачественный пластик

Характеристики:

Светодиодные модули типа COB
Индекс цветопередачи $R_a > 82$
Температурный режим от $+1^\circ\text{C}$ до $+40^\circ\text{C}$
AC 220-240V
Частота сети 50Hz $\pm 10\%$
Срок службы светодиодов 50 000 часов
Гарантия 3 года
 K_n светового потока $\leq 5\%$
Угол светового потока 35°

TT Prisma

160×220×117,5mm

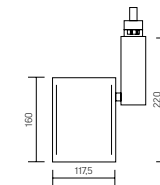

Размер упаковки светильника:
205×165×265mm
PF $\geq 0,9$



Артикул	Мощность	Цветовая температура	Световой поток
V1-RO-00112-90000-2003640	36W	4000K	2700lm
V1-RO-00112-90000-2005040	50W	4000K	3800lm

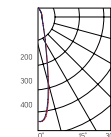

*Осветительный шинпровод Varton доступен для заказа



Монтаж:

Прижимная система крепления
Встраивается в натяжные, гипсовые, реечные конструкции потолков

Корпус:

Алюминиевый, покрытый белой порошковой краской
Большая площадь радиатора для эффективного отвода тепла

Рассеиватель:

Матовый ударопрочный пластик

Характеристики:

Тип источника света – SMD LED
Индекс цветопередачи $R_a > 80$
Температурный режим от $+1^{\circ}\text{C}$ до $+40^{\circ}\text{C}$
АС 220-240V
Частота сети $50\text{Hz} \pm 10\%$
Срок службы светодиодов 50 000 часов
Гарантия 3 года
 K_n светового потока $\leq 5\%$



DL-01

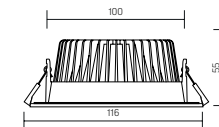

Размер светильника:
116×100×55mm
Размер драйвера (в комплекте):
100×30×50mm
Размер упаковки светильника:
160×130×115mm
PF ≥ 0,9



○ белый

Артикул	Мощность	Цветовая температура	Световой поток
V1-R0-01011-10000-4401130	11W	3000K	800lm
V1-R0-01011-10000-4401140	11W	4000K	800lm

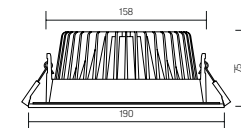
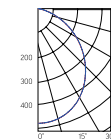

Размер светильника:
190×158×75mm
Размер драйвера (в комплекте):
90×40×28mm
Размер упаковки светильника:
195×195×135mm
PF ≥ 0,9

○ белый

Артикул	Мощность	Цветовая температура	Световой поток
V1-R0-00083-10000-4401630	16W	3000K	1300lm
V1-R0-00083-10000-4401640	16W	4000K	1300lm

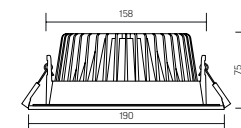
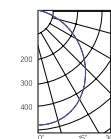

Размер светильника:
190×158×75mm
Размер драйвера (в комплекте):
152×68×40mm
Размер упаковки светильника:
195×195×135mm
PF ≥ 0,9

○ белый

Артикул	Мощность	Цветовая температура	Световой поток
V1-R0-00083-10000-4402530	25W	3000K	2000lm
V1-R0-00083-10000-4402540	25W	4000K	2000lm

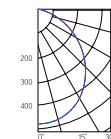

DL-01

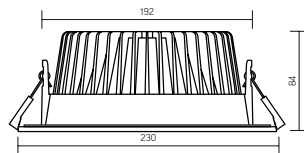

Размер светильника:
230×192×84mm
Размер драйвера (в комплекте):
152×68×40mm
Размер упаковки светильника:
245×245×127mm
PF ≥ 0,9
○ белый

Артикул	Мощность	Цветовая температура	Световой поток
V1-RO-00084-10000-4404030	40W	3000K	3200lm
V1-RO-00084-10000-4404040	40W	4000K	3200lm

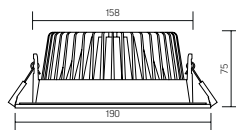
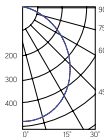

Размер светильника:
190×158×75mm
Размер драйвера (в комплекте):
90×40×28mm/152×68×40mm
PF ≥ 0,9
○ белый

Артикул	Мощность	Цветовая температура	Световой поток
V1-RO-00083-10D01-4401630	16W	3000K	1300lm
V1-RO-00083-10D01-4401640	16W	4000K	1300lm
V1-RO-00083-10D01-4402530	25W	3000K	2000lm
V1-RO-00083-10D01-4402540	25W	4000K	2000lm

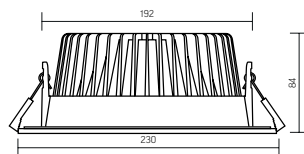
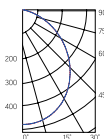

Размер светильника:
230×192×84mm
Размер драйвера (в комплекте):
152×68×40mm
Размер упаковки светильника:
245×245×127mm
PF ≥ 0,9
○ белый

Артикул	Мощность	Цветовая температура	Световой поток
V1-RO-00084-10D01-4404030	40W	3000K	3200lm
V1-RO-00084-10D01-4404040	40W	4000K	3200lm

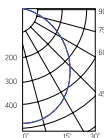

НОВАЯ
МОДЕЛЬ



Монтаж:

Накладная система крепления
Предназначен для любых видов потолков

Корпус:

Алюминиевый, покрытый белой порошковой краской
Большая площадь радиатора для эффективного отвода тепла
Прозрачный стеклянный рассеиватель

Характеристики:

Тип источника света – COB LED
Индекс цветопередачи $R_a > 82$
Температурный режим от $+1^\circ\text{C}$ до $+40^\circ\text{C}$
AC220-240V
Частота сети 50Hz \pm 10%
Срок службы светодиодов 50 000 часов
Гарантия 3 года
 K_n светового потока < 5%
Угол светового потока 35°



DL-02 Tube

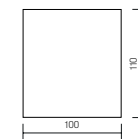

Размер светильника:
100×110mm
Размер упаковки светильника:
105×105×145mm
PF \geq 0.9



○ белый

Артикул	Мощность	Цветовая температура	Световой поток
V1-R0-00113-20000-2001240	12W	4000K	1000lm

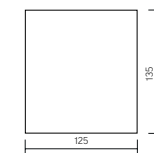
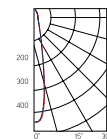

Размер светильника:
125×135mm
Размер упаковки светильника:
130×130×170mm
PF \geq 0.9

○ белый

Артикул	Мощность	Цветовая температура	Световой поток
V1-R0-00113-20000-2001840	18W	4000K	1400lm

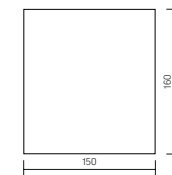
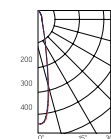

Размер светильника:
150×160mm
Размер упаковки светильника:
155×155×195mm
PF \geq 0.9

○ белый

Артикул	Мощность	Цветовая температура	Световой поток
V1-R0-00113-20000-2003240	32W	4000K	3000lm

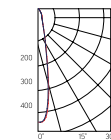

НОВАЯ
МОДЕЛЬ



Монтаж:

Осуществляется на горизонтальную или вертикальную поверхность

Комплект креплений входит в поставку

Корпус:

Алюминиевый, покрытый белой порошковой краской

Большая площадь радиатора для эффективного отвода тепла

Прозрачный стеклянный рассеиватель

Характеристики:

Тип источника света COB LED

Индекс цветопередачи Ra >80

Температурный режим от +1°C до +40°C

АС220-240V

Частота сети 50Hz +/-10%

Срок службы светодиодов 50 000 часов

Гарантия 3 года

Кп светового потока ≤ 5%

Угол светового потока 35°



DL-02 Cube

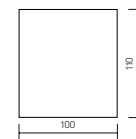

Размер светильника:

100×100×110mm

Размер упаковки светильника:

105×105×145mm

PF ≥ 0,9



○ белый

Артикул	Мощность	Цветовая температура	Световой поток
V1-R0-00360-20000-2001240	12W	4000K	1000lm

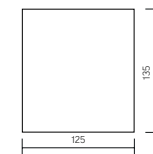
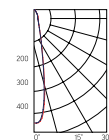

Размер светильника:

125×125×135mm

Размер упаковки светильника:

130×130×170mm

PF ≥ 0,9

○ белый

Артикул	Мощность	Цветовая температура	Световой поток
V1-R0-00360-20000-2002040	20W	4000K	1600lm

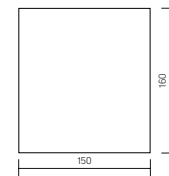
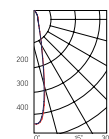

Размер светильника:

150×150×160mm

Размер упаковки светильника:

155×155×195mm

PF ≥ 0,9

○ белый

Артикул	Мощность	Цветовая температура	Световой поток
V1-R0-00360-20000-2003640	36W	4000K	3100lm

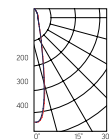

НОВАЯ
МОДЕЛЬ



DL/R

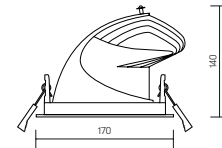

Размер упаковки светильника:
180×180×150mm
PF > 0,96



○ белый

Артикул	Мощность	Цветовая температура	Световой поток
V1-RO-00059-10R03-2003030	30W	3000K	2400lm
V1-RO-00059-10R03-2003040	30W	4000K	2500lm

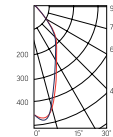

Монтаж:

Прижимная система крепления
Встраивается в любые потолочные конструкции

Корпус:

Алюминиевый, покрытый белой порошковой краской

Рассеиватель:

Закаленное стекло

Характеристики:

Тип источника света – COB LED
Индекс цветопередачи $R_a > 82$
Температурный режим от +1°C до +40°C
АС 220-240V
Частота сети 50Hz ± 10%
Срок службы светодиодов 50 000 часов
Гарантия 3 года
 K_p светового потока ≤ 1%



НОВАЯ
МОДЕЛЬ

140
lm/W



Mercury LED Mall

1460×66×58mm

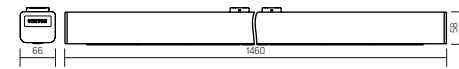
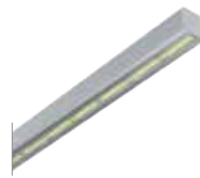

Угол рассеивания – 89°×115°
AC176-264V
Размер упаковки светильника:
1520×72×64mm
PF ≥ 0,97



Артикул	Мощность	Цветовая температура	Световой поток
V1-R0-70150-31L12-2304440	44W	4000K	6300lm
V1-R0-70150-31L12-2305640	56W	4000K	8000lm
V1-R0-70150-31L12-2308040	80W	4000K	10500lm

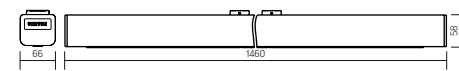
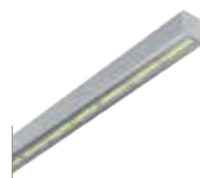
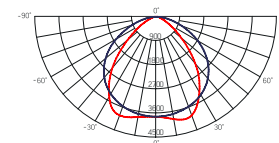

Угол рассеивания – 58°×121°
AC176-264V
Размер упаковки светильника:
1520×72×64mm
PF ≥ 0,97

○ металл

Артикул	Мощность	Цветовая температура	Световой поток
V1-R0-70150-31L13-2304440	44W	4000K	6800lm
V1-R0-70150-31L13-2305640	56W	4000K	8500lm
V1-R0-70150-31L13-2308040	80W	4000K	11300lm

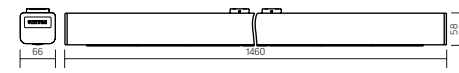
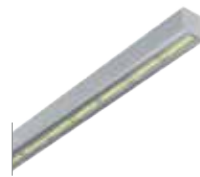
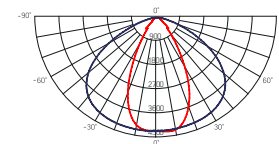

Угол рассеивания – 92°×35°
AC176-264V
Размер упаковки светильника:
1520×72×64mm
PF ≥ 0,97

○ металл

Артикул	Мощность	Цветовая температура	Световой поток
V1-R0-70150-31L14-2304440	44W	4000K	6200lm
V1-R0-70150-31L14-2305640	56W	4000K	7800lm
V1-R0-70150-31L14-2308040	80W	4000K	10300lm

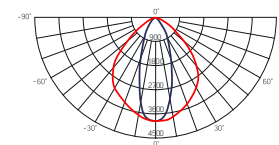

Монтаж:

Крепление на подвесы, монтаж на ровную поверхность, а также возможность сборки в линию

Корпус:

Алюминиевый анодированный корпус

Характеристики:

Индекс цветопередачи $R_a > 80$
Температурный режим от +1°C до +40°C
Частота сети 50Hz ± 10%
Срок службы светодиодов 50 000 часов
Гарантия 3 года
 K_p светового потока ≤ 1%



Mercury LED Mall

1460×66×58mm

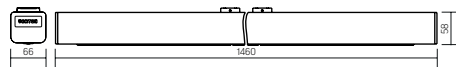
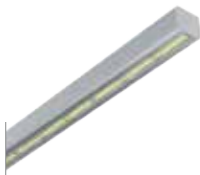

Угол рассеивания – узко асимметричный
AC176-264V
Размер упаковки светильника:
1520×72×64mm
PF ≥ 0,97
○ металл

Артикул	Мощность	Цветовая температура	Световой поток
V1-R0-70150-31L15-2304440	44W	4000K	5700lm
V1-R0-70150-31L15-2304440	56W	4000K	7200lm
V1-R0-70150-31L15-2308040	80W	4000K	9500lm

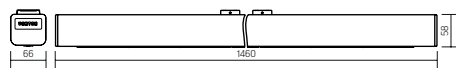
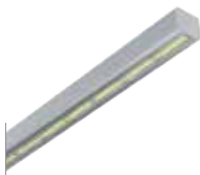
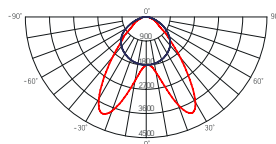

Угол рассеивания – асимметричный
AC176-264V
Размер упаковки светильника:
1520×72×64mm
PF ≥ 0,97
○ металл

Артикул	Мощность	Цветовая температура	Световой поток
V1-R0-70150-31L16-2304440	44W	4000K	6200lm
V1-R0-70150-31L16-2305640	56W	4000K	7800lm
V1-R0-70150-31L16-2308040	80W	4000K	10300lm

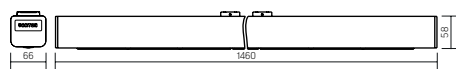
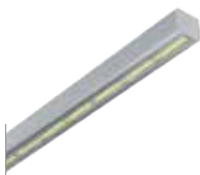
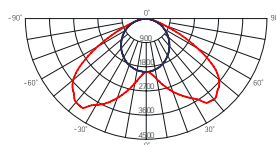

Угол рассеивания – асимметричный
AC176-264V
Размер упаковки светильника:
1520×72×64mm
PF ≥ 0,97
○ металл

Артикул	Мощность	Цветовая температура	Световой поток
V1-R0-70150-31L17-2304440	44W	4000K	6100lm
V1-R0-70150-31L17-2305640	56W	4000K	7700lm
V1-R0-70150-31L17-2308040	80W	4000K	10000lm

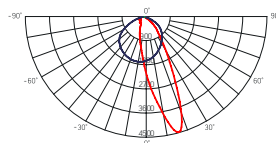

Аксессуары для светильника Mercury LED Mall

Поставляются в комплекте со светильником



Крышка торцевая глухая (2шт.)
Артикул: V4-R0-00.0007.MMO-0001



Подвесное крепление (3шт.)
Артикул: V4-R0-00.0004.MMO-0001

Дополнительные аксессуары для заказа

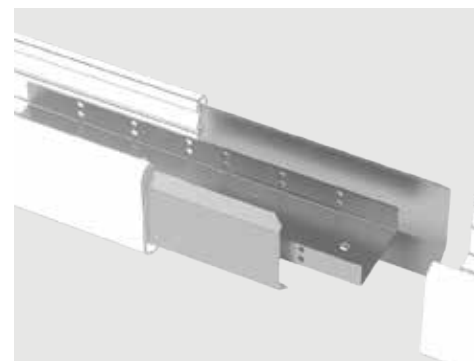

Комплект для соединения в линию
Артикул: V4-R0-00.0009.MMO-0001



Комплект для подвеса 1000мм
Артикул: V4-R0-00.0027.MMO-0001
Комплект для подвеса 2000мм
Артикул: V4-R0-00.0027.MMO-0002
Комплект для подвеса 4000мм
Артикул: V4-R0-00.0027.MMO-0003

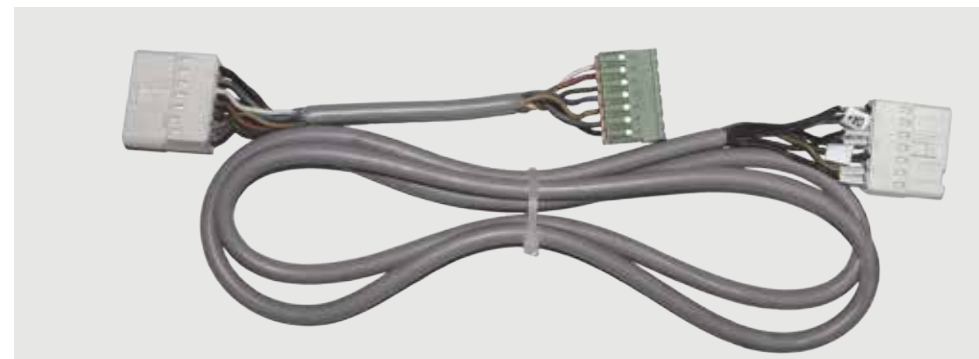

Трехфазная проходная проводка
Артикул: V4-R0-00.0026.MMO-0001

Монтаж:

Крепление на подвесы, монтаж на ровную поверхность, а также возможность сборки в линию

T-образный, L-образный и X-образный световые повороты обеспечивают непрерывную равномерную линию без неосвещенных участков

Корпус:

Корпус светильника изготовлен из анодированного алюминиевого профиля

Применение:

Предназначен для освещения торговых, офисных и административных помещений

Характеристики:

Индекс цветопередачи $R_a > 80$

Температурный режим от +1°C до +40°C

AC176-264V

Частота сети 50Hz ± 10%

Срок службы светодиодов 50 000 часов

Гарантия 3 года

K_n светового потока ≤ 1%

T-Line

1174×70×90mm

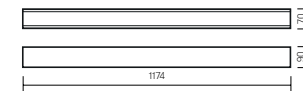

Размер упаковки светильника:
1234×82×115mm
PF ≥ 0,95



○ металл

Артикул	Мощность	Цветовая температура	Световой поток
V1-RO-00033-02000-2001830	18W	3000K	1800lm
V1-RO-00033-02000-2001840	18W	4000K	1900lm
V1-RO-00033-02000-2001865	18W	6500K	2000lm
V1-RO-00033-02000-2003630	36W	3000K	3600lm
V1-RO-00033-02000-2003640	36W	4000K	3700lm
V1-RO-00033-02000-2003665	36W	6500K	3800lm

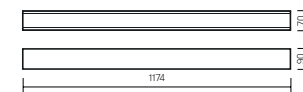
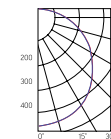

ГОСТ IEC 60598-2-22:2012 «Светильники. Часть 2-22. Частные требования. Светильники для аварийного освещения»
СП 52.13330.2011 «Естественное и искусственное освещение»
(актуализированная редакция СНиП 23.05-95)

Драйвер аварийного питания, аккумулятор на 1 час автономной работы (в комплекте)

Артикул	Мощность	Цветовая температура	Световой поток
V1-RO-00033-02A00-2001840	18W	4000K	1900lm
V1-RO-00033-02A00-2001865	18W	6500K	2000lm
V1-RO-00033-02A00-2003640	36W	4000K	3700lm
V1-RO-00033-02A00-2003665	36W	6500K	3800lm

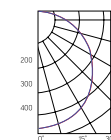

Рассеиватель (комплектуется отдельно)
Размер упаковки рассеивателя (2 шт.):
1205×85×18mm

Артикул	Тип	Размер рассеивателя
V2-RO-PRO0-00.2.0013.25	Призма стандарт	1170×64mm
V2-RO-ME00-03.2.0013.30	Опал	1170×64mm
V2-RO-PS00-00.2.0013.20	Пин спот	1170×64mm
V2-RO-CI00-00.2.0013.20	Колотый лед	1170×64mm
V2-RO-MP00-02.2.0013.20	Микропризма	1170×64mm



Аксессуары для светильника T-Line

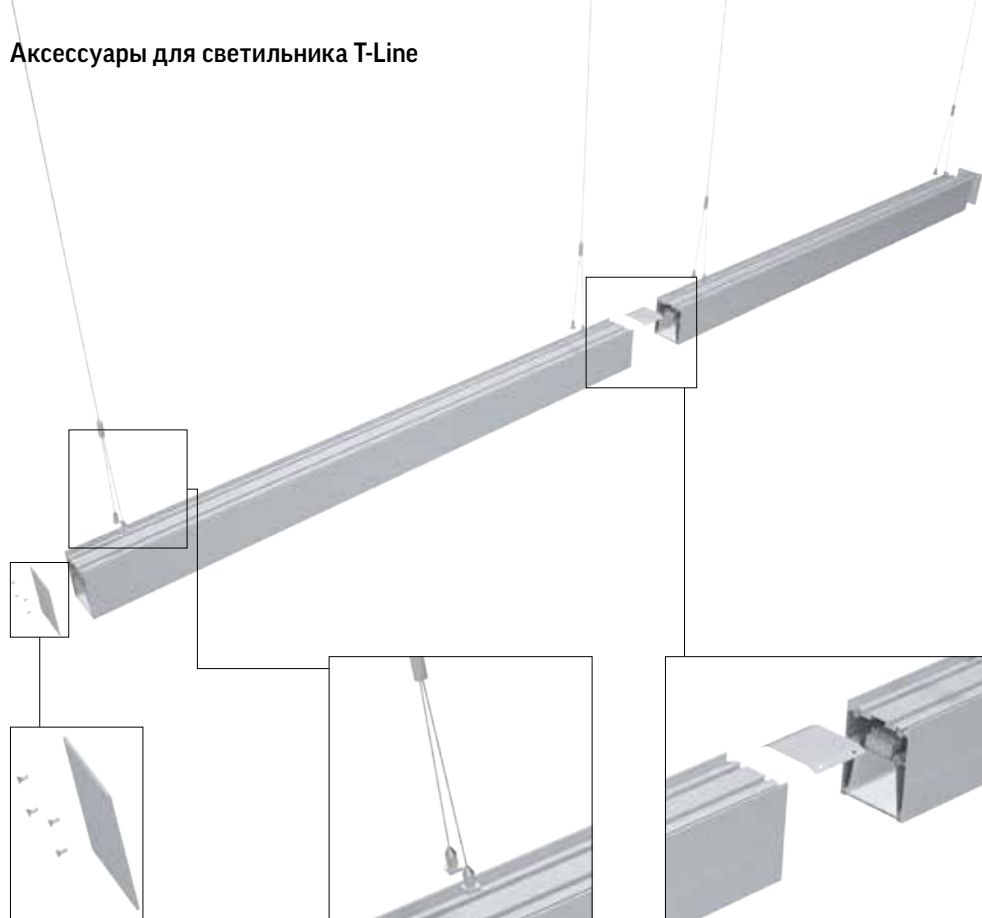

Крышка торцевая глухая с набором креплений для светильников серии T-Line
 Артикул: **V4-R0-70.0007.TLO-0001**

Комплект для подвеса светильников серии T-Line (1,5x1000mm)
 Артикул: **V4-R0-70.0006.TLO-0001**

Комплект для подвеса светильников серии T-Line (1,5x2000mm)
 Артикул: **V4-R0-70.0006.TLO-0002**

Комплект для подвеса светильников серии T-Line (1,5x4000mm)
 Артикул: **V4-R0-70.0006.TLO-0003**

Скоба соединительная с набором креплений для светильников серии T-Line
 Артикул: **V4-R0-70.0009.TLO-0001**

T-Line соединители



T-соединение 18W, 36W



Y-соединение 27W, 54W

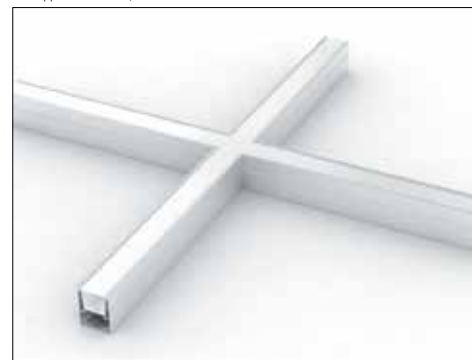

X-соединение 36W, 72W



L-соединение 18W, 36W

V4-R0-70.0006.TLO-0001	Комплект для подвеса (1,5x1000mm)
V4-R0-70.0006.TLO-0002	Комплект для подвеса (1,5x2000mm)
V4-R0-70.0006.TLO-0003	Комплект для подвеса (1,5x4000mm)
V4-R0-70.0007.TLO-0001	Крышка торцевая глухая
V4-R0-70.0009.TLO-0001	Скоба соединительная

Цвет корпуса: ○

Цветовая температура: 3000K/4000K/6500K

Способы монтажа светильника T-Line



Монтаж на подвес



Монтаж на ровную поверхность



Монтаж через боковую плоскость

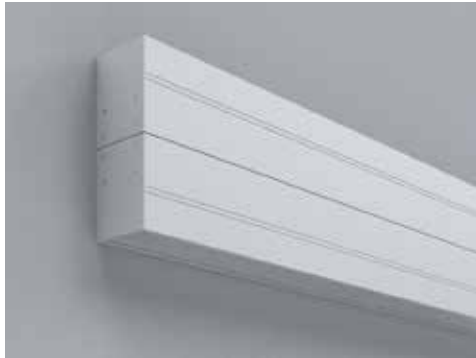

Монтаж через боковую плоскость (двойной Т-лайн)



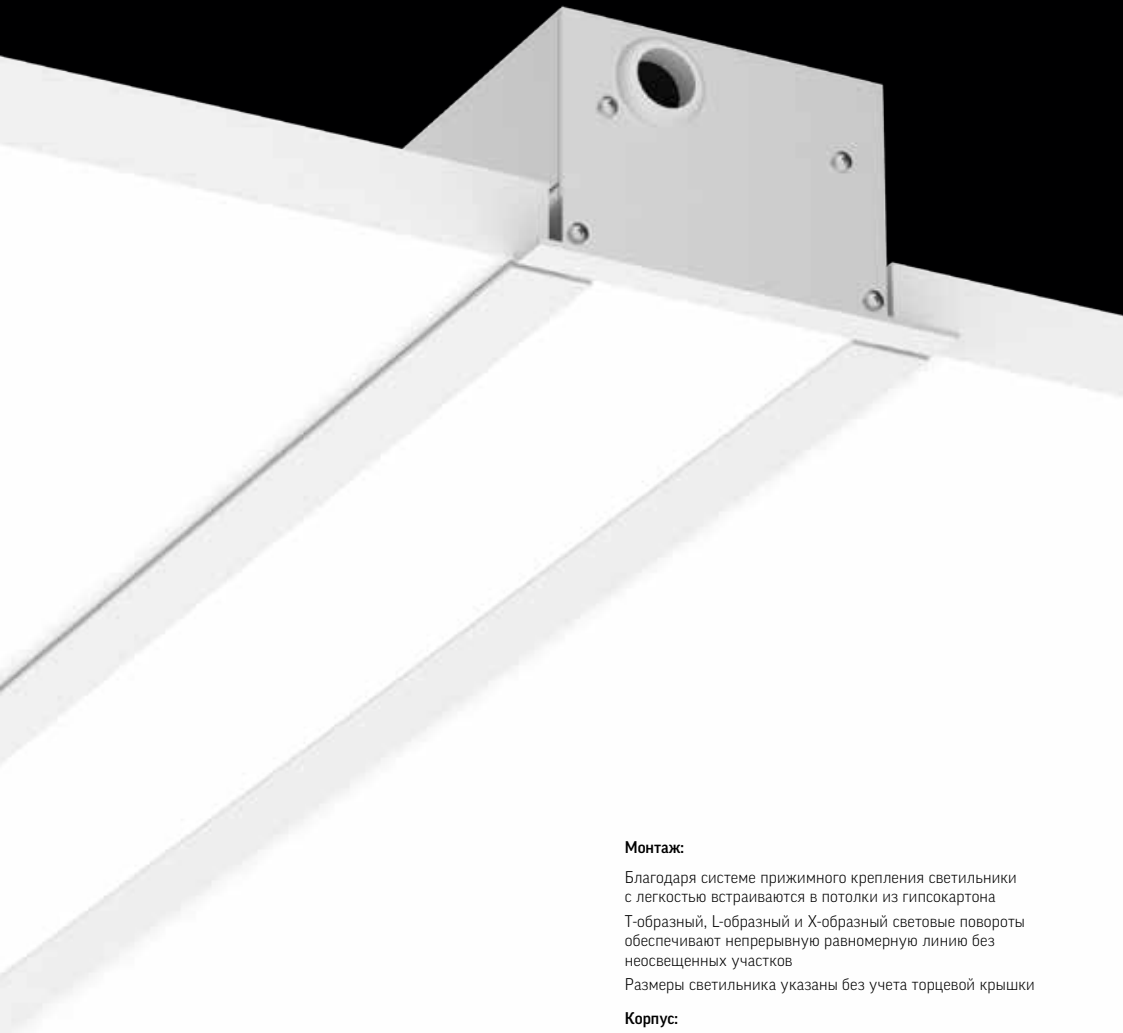

G-Line

1174×100×80mm

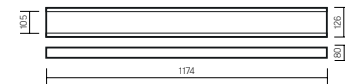

Размер упаковки светильника:
1208×133×91mm
PF ≥ 0,95



○ металл

Артикул	Мощность	Цветовая температура	Световой поток
V1-R0-70034-80000-2001830	18W	3000K	1900lm
V1-R0-70034-80000-2001840	18W	4000K	2000lm
V1-R0-70034-80000-2001865	18W	6500K	2100lm
V1-R0-70034-80000-2003630	36W	3000K	3800lm
V1-R0-70034-80000-2003640	36W	4000K	3900lm
V1-R0-70034-80000-2003665	36W	6500K	4100lm
V1-R0-70034-80000-2005430	54W	3000K	5700lm
V1-R0-70034-80000-2005440	54W	4000K	5800lm
V1-R0-70034-80000-2005465	54W	6500K	6000lm

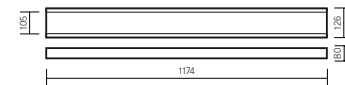
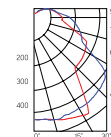

Размер упаковки светильника:
1208×133×91mm
PF ≥ 0,95

○ белый

Артикул	Мощность	Цветовая температура	Световой поток
V1-R0-00034-80000-2001830	18W	3000K	1900lm
V1-R0-00034-80000-2001840	18W	4000K	2000lm
V1-R0-00034-80000-2001865	18W	6500K	2100lm
V1-R0-00034-80000-2003630	36W	3000K	3800lm
V1-R0-00034-80000-2003640	36W	4000K	3900lm
V1-R0-00034-80000-2003665	36W	6500K	4100lm
V1-R0-00034-80000-2005430	54W	3000K	5700lm
V1-R0-00034-80000-2005440	54W	4000K	5800lm
V1-R0-00034-80000-2005465	54W	6500K	6000lm

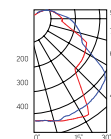

Монтаж:

Благодаря системе прижимного крепления светильники с легкостью встраиваются в потолки из гипсокартона Т-образный, L-образный и Х-образный световые повороты обеспечивают непрерывную равномерную линию без неосвещенных участков

Размеры светильника указаны без учета торцевой крышки

Корпус:

Комплектуется всеми видами рассеивателей
Корпус светильника изготовлен из анодированного алюминиевого профиля

Применение:

Подходят для различных типов потолков (гипсокартонных, Грильято и пр.)

Характеристики:

Индекс цветопередачи $R_a > 80$
Температурный режим от +1°C до +40°C
AC176-264V
Частота сети 50Hz ± 10%
Срок службы светодиодов 50 000 часов
Гарантия 3 года
 K_{η} светового потока ≤ 1%



Рассеиватель (комплектуется отдельно)
Размер упаковки рассеивателя (2 шт.):
1208×105×18mm

Артикул	Тип	Размер рассеивателя
V2-R0-PRO0-02.2.0031.25	Призма стандарт	1174×95mm
V2-R0-OP00-03.2.0031.15	Опал	1174×95mm
V2-R0-PS00-00.2.0031.20	Пин слот	1174×95mm
V2-R0-CI00-00.2.0031.20	Колотый лед	1174×95mm
V2-R0-MP00-02.2.0031.20	Микропризма	1174×95mm



G-Line

диммируемый

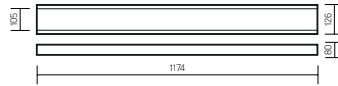

Размер упаковки светильника:
1208×133×91mm
PF ≥ 0,95
○ металл

Артикул	Мощность	Цветовая температура	Световой поток
V1-R0-70034-80D01-2003630	36W	3000K	3800lm
V1-R0-70034-80D01-2003640	36W	4000K	3900lm
V1-R0-70034-80D01-2003665	36W	6500K	4100lm
V1-R0-70034-80D01-2005430	54W	3000K	5700lm
V1-R0-70034-80D01-2005440	54W	4000K	5800lm
V1-R0-70034-80D01-2005465	54W	6500K	6000lm

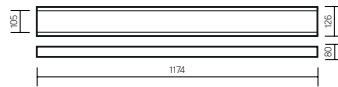
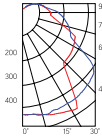

Размер упаковки светильника:
1208×133×91mm
PF ≥ 0,95
○ белый

Артикул	Мощность	Цветовая температура	Световой поток
V1-R0-00034-80D01-2003630	36W	3000K	3800lm
V1-R0-00034-80D01-2003640	36W	4000K	3900lm
V1-R0-00034-80D01-2003665	36W	6500K	4100lm
V1-R0-00034-80D01-2005430	54W	3000K	5700lm
V1-R0-00034-80D01-2005440	54W	4000K	5800lm
V1-R0-00034-80D01-2005465	54W	6500K	6000lm

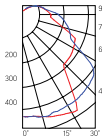

V4-R0-70.0007.GL0-0001	Крышка торцевая глухая
V4-R0-70.0008.GL0-0001	Крышка торцевая с гермовводом
V4-R0-00.0007.GL0-0002	Крышка торцевая глухая (белая)
V4-R0-00.0008.GL0-0002	Крышка торцевая с гермовводом (белая)



Рассеиватель (комплектуется отдельно)
Размер упаковки рассеивателя (2 шт.):
1208×105×18mm

Артикул	Тип	Размер рассеивателя
V2-R0-PR00-02.2.0031.25	Призма стандарт	1174×95mm
V2-R0-OP00-03.2.0031.15	Опал	1174×95mm
V2-R0-PS00-00.2.0031.20	Пин спот	1174×95mm
V2-R0-CI00-00.2.0031.20	Колотый лед	1174×95mm
V2-R0-MP00-02.2.0031.20	Микропризма	1174×95mm

G-Line соединители

Цвет корпуса: ○ ○

Цветовая температура: 3000K/4000K/6500K



L-соединение 18W, 36W, 54W

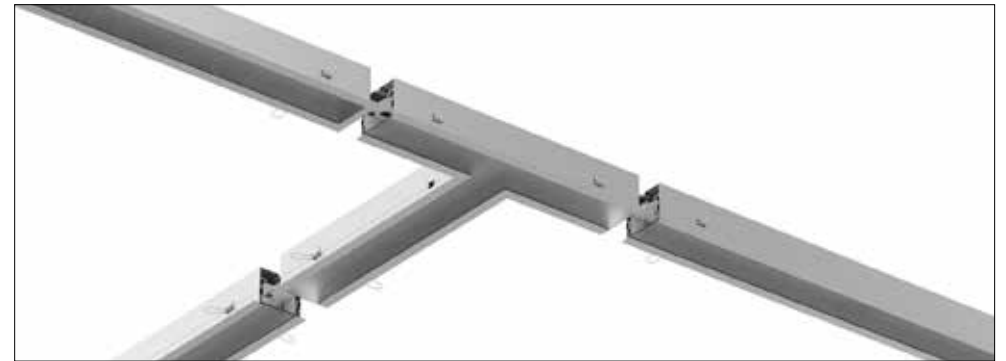

T-соединение 18W, 36W, 54W

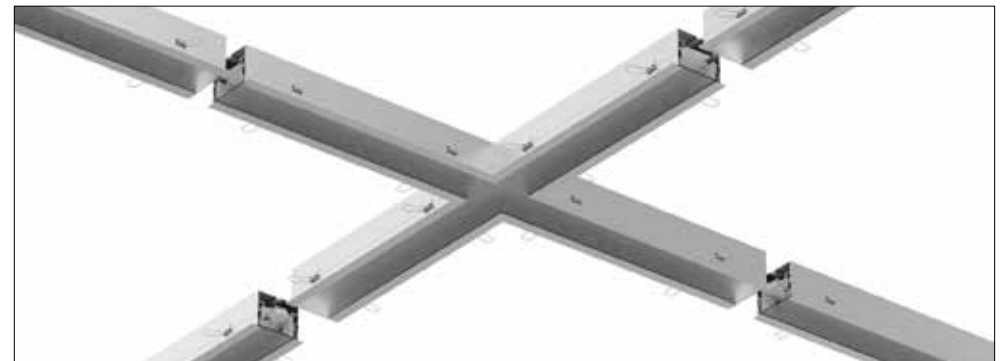

X-соединение 36W, 72W, 108W





НОВАЯ
МОДЕЛЬ



R-Line

1195×100×50mm

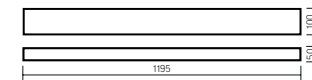

Размер упаковки светильника:
1195×105×55mm
PF ≥ 0,95



○ белый

Артикул	Мощность	Цветовая температура	Световой поток
V1-R0-00220-20000-2003640	36W	4000K	3900lm
V1-R0-00220-20000-2003665	36W	6500K	4100lm

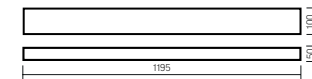

ГОСТ ИЕС 60598-2-22-2012 «Светильники. Часть 2-22. Частные требования. Светильники для аварийного освещения» СП 52.13330.2011 «Естественное и искусственное освещение» (актуализированная редакция СНиП 23.05-95)

Драйвер аварийного питания, аккумулятор на 1 час автономной работы (в комплекте)

Артикул	Мощность	Цветовая температура	Световой поток
V1-R0-00220-20A00-2003640	36W	4000K	3900lm
V1-R0-00220-20A00-2003665	36W	6500K	4100lm

Монтаж:

Монтаж непосредственно на четыре винта к металлическому кабельному лотку

Корпус:

Цельнометаллический корпус из листовой стали с нанесением белой порошковой краски

Характеристики:

Индекс цветопередачи $R_a > 80$

Температурный режим от +1°C до +40°C

АС176-264V

Частота сети 50Hz ± 10%

Срок службы светодиодов 50 000 часов

Гарантия 3 года

K_n светового потока ≤ 1%

Аксессуары (комплекуются отдельно)

Артикул	Наименование
V4-R0-00.0009.RL0-0001	Соединитель с набором креплений
V4-R0-00.0009.RL0-0003	Боковая крышка 105×56mm (2шт.)



Рассеиватель (комплектуется отдельно)

Размер упаковки рассеивателя (2 шт.):
1203×108×18mm

Артикул	Тип	Размер рассеивателя
V2-R0-PR00-00.2.0016.25	Призма стандарт	1189×96mm
V2-R0-OP00-03.2.0016.30	Опал	1189×96mm
V2-R0-PS00-00.2.0016.20	Пин спот	1189×96mm
V2-R0-CI00-00.2.0016.20	Колодный лед	1189×96mm
V2-R0-MP00-02.2.0016.20	Микропризма	1189×96mm



R-Line

1195×140×50mm

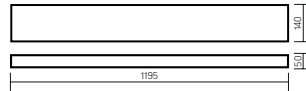

Размер упаковки светильника:

1195×145×55mm

PF > 0.95



○ белый

Артикул	Мощность	Цветовая температура	Световой поток
V1-RO-00098-20000-2003630	36W	3000K	3800lm
V1-RO-00098-20000-2003640	36W	4000K	3900lm
V1-RO-00098-20000-2003665	36W	6500K	4100lm
V1-RO-00098-20000-2005430	54W	3000K	5700lm
V1-RO-00098-20000-2005440	54W	4000K	5800lm
V1-RO-00098-20000-2005465	54W	6500K	6000lm

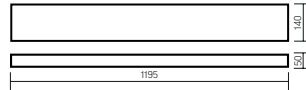

ГОСТ IEC 60598-2-22:2012 «Светильники. Часть 2-22. Частные требования. Светильники для аварийного освещения» СП 52.13330.2011 «Естественное и искусственное освещение» (актуализированная редакция СНиП 23.05.95)

Драйвер аварийного питания, аккумулятор на 1 час автономной работы (в комплекте)

Артикул	Мощность	Цветовая температура	Световой поток
V1-RO-00098-20A00-2003630	36W	3000K	3800lm
V1-RO-00098-20A00-2003640	36W	4000K	3900lm
V1-RO-00098-20A00-2003665	36W	6500K	4100lm
V1-RO-00098-20A00-2005430	54W	3000K	5700lm
V1-RO-00098-20A00-2005440	54W	4000K	5800lm
V1-RO-00098-20A00-2005465	54W	6500K	6000lm

Аксессуары (комплектуются отдельно)

Артикул	Наименование
V4-RO-00.0009.RLO-0001	Соединитель с набором креплений
V4-RO-00.0009.RLO-0004	Боковая крышка 146×56mm (2шт.)



Рассеиватель (комплектуются отдельно)

Размер упаковки рассеивателя (2 шт.): 1203×148×18mm

Артикул	Тип	Размер рассеивателя
V2-RO-PRO0-00.2.0091.25	Призма стандарт	1189×136mm
V2-RO-ME00-03.2.0091.30	Опал	1189×136mm
V2-RO-PS00-00.2.0091.20	Пин спот	1189×136mm
V2-RO-CI00-00.2.0091.20	Колотый лед	1189×136mm
V2-RO-MP00-02.2.0091.20	Микропризма	1189×136mm





Market-Line

1180×186×65mm

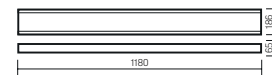

Размер упаковки светильника:
1220×199×71mm
PF ≥ 0,95

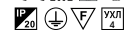

○ белый

Артикул	Мощность	Цветовая температура	Световой поток
V1-R0-00035-31000-2003640	36W	4000K	4200lm
V1-R0-00035-31000-2003665	36W	6500K	4300lm
V1-R0-00035-31000-2005440	54W	4000K	6300lm
V1-R0-00035-31000-2005465	54W	6500K	6500lm

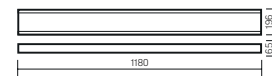
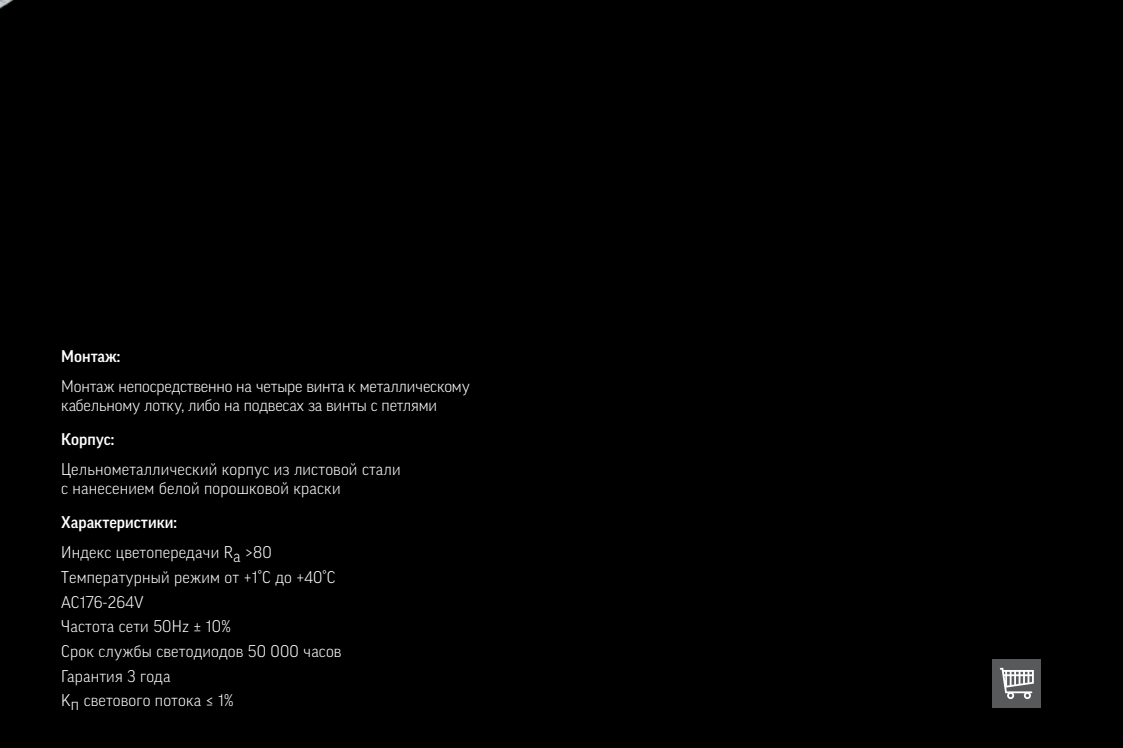
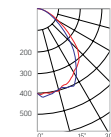

ГОСТ ИЕС 60598-2-22-2012 «Светильники. Часть 2-22. Частные требования. Светильники для аварийного освещения» СП 52.13330.2011 «Естественное и искусственное освещение» (актуализированная редакция СНиП 23.05-95)

Драйвер аварийного питания, аккумулятор на 1 час автономной работы (в комплекте)

Артикул	Мощность	Цветовая температура	Световой поток
V1-R0-00035-31A00-2003640	36W	4000K	4200lm
V1-R0-00035-31A00-2003665	36W	6500K	4300lm
V1-R0-00035-31A00-2005440	54W	4000K	6300lm
V1-R0-00035-31A00-2005465	54W	6500K	6500lm

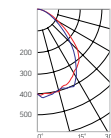

Монтаж:

Монтаж непосредственно на четыре винта к металлическому кабельному лотку, либо на подвесах за винты с петлями

Корпус:

Цельнометаллический корпус из листовой стали с нанесением белой порошковой краски

Характеристики:

Индекс цветопередачи $R_a > 80$

Температурный режим от +1°C до +40°C

АС176-264V

Частота сети 50Hz ± 10%

Срок службы светодиодов 50 000 часов

Гарантия 3 года

K_{Γ} светового потока ≤ 1%



Рассеиватель (комплектуется отдельно)

Размер упаковки рассеивателя (2 шт.):
1205×203×18mm

Артикул	Тип	Размер рассеивателя
V2-R0-PR00-00.2.0027.25	Призма стандарт	1178×150mm
V2-R0-OP00-03.2.0027.15	Опал	1178×150mm
V2-R0-PS00-00.2.0027.20	Пин спот	1178×150mm
V2-R0-CI00-00.2.0027.20	Колотый лед	1178×150mm
V2-R0-MP00-02.2.0027.20	Микропризма	1178×150mm



Market-Line

1765×186×65mm

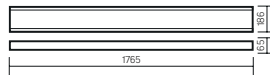

Размер упаковки светильника:
1803×203×74mm
PF > 0.95



○ белый

Артикул	Мощность	Цветовая температура	Световой поток
V1-RO-00040-31000-2005440	54W	4000K	6300lm
V1-RO-00040-31000-2005465	54W	6500K	6500lm
V1-RO-00040-31000-2008140	81W	4000K	8700lm
V1-RO-00040-31000-2008165	81W	6500K	8900lm

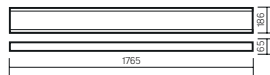
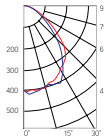

ГОСТ IEC 60598-2-22:2012 «Светильники. Часть 2-22. Частные требования. Светильники для аварийного освещения» СП 52.13330.2011 «Естественное и искусственное освещение» (актуализированная редакция СНиП 23.05.95)

Драйвер аварийного питания, аккумулятор на 1 час автономной работы (в комплекте)

Артикул	Мощность	Цветовая температура	Световой поток
V1-RO-00040-31A00-2005440	54W	4000K	6300lm
V1-RO-00040-31A00-2005465	54W	6500K	6500lm
V1-RO-00040-31A00-2008140	81W	4000K	8700lm
V1-RO-00040-31A00-2008165	81W	6500K	8900lm

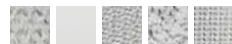
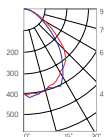

Рассеиватель (комплектуется отдельно)
Размер упаковки рассеивателя (2 шт.):
1803×203×18mm

Артикул	Тип	Размер рассеивателя
V2-RO-PRO0-00.2.0026.25	Призма стандарт	1760×150mm
V2-RO-OP00-03.2.0026.15	Опал	1760×150mm
V2-RO-PS00-00.2.0026.20	Пин спот	1760×150mm
V2-RO-CI00-00.2.0026.20	Колотый лед	1760×150mm
V2-RO-MP00-02.2.0026.20	Микропризма	1760×150mm

Аксессуары для светильника Market-Line

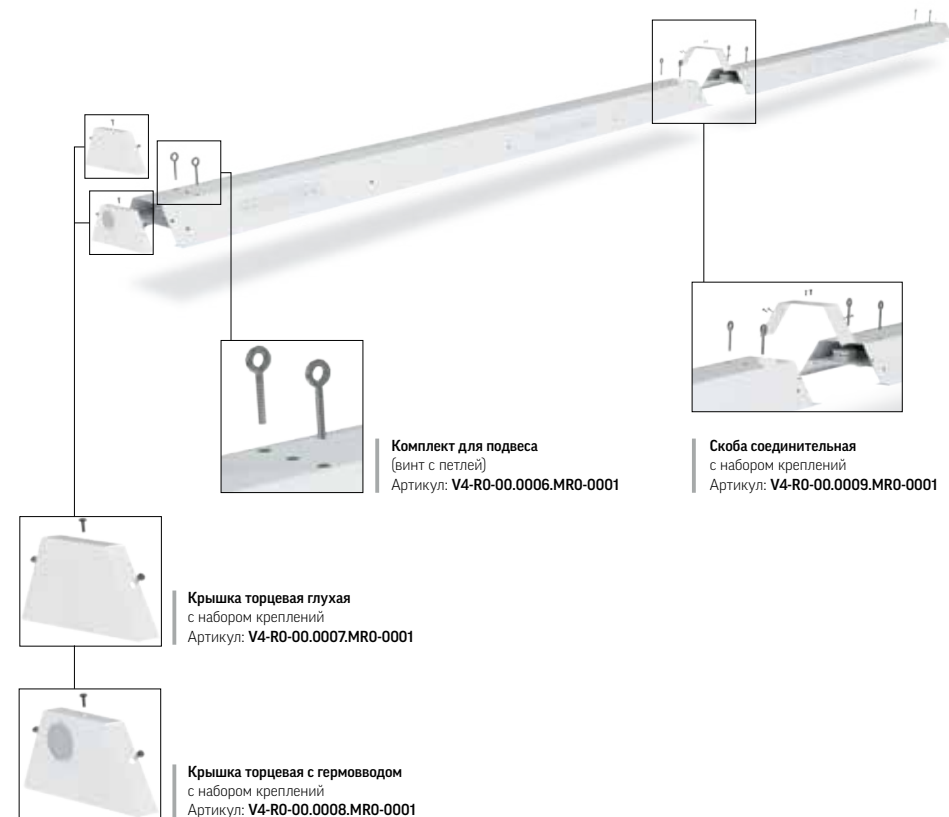

Комплект для подвеса
(винт с петлей)
Артикул: **V4-RO-00.0006.MR0-0001**

Скоба соединительная
с набором креплений
Артикул: **V4-RO-00.0009.MR0-0001**

Крышка торцевая глухая
с набором креплений
Артикул: **V4-RO-00.0007.MR0-0001**

Крышка торцевая с гермоводом
с набором креплений
Артикул: **V4-RO-00.0008.MR0-0001**

Соединения светильников «Market-Line»

Преимущество светильников Market-Line – возможность соединения не только в непрерывную линию, но и создание световых конструкций с помощью переходников для образования Т-образного, Х-образного соединений, а также поворота под углом 90°.

Соединитель L-образный
с набором креплений
Артикул: **V4-RO-00.0010.MR0-0001**

Соединитель Х-образный
с набором креплений
Артикул: **V4-RO-00.0012.MR0-0001**

Соединитель Т-образный
с набором креплений
Артикул: **V4-RO-00.0011.MR0-0001**

V4-RO-00.0006.MR0-0001 Комплект для подвеса

V4-RO-00.0007.MR0-0001 Крышка торцевая глухая

V4-RO-00.0008.MR0-0001 Крышка торцевая с гермоводом

V4-RO-00.0009.MR0-0001 Скоба соединительная



НОВАЯ
МОДЕЛЬ



Market Single

1765×170×55mm

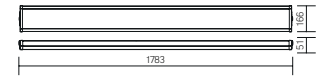

Размер упаковки светильника:
1791×182×62mm
PF ≥ 0,95



○ белый

Артикул	Мощность	Цветовая температура	Световой поток
V1-R0-00040-31XXX-2305440	54W	4000K	5400lm
V1-R0-00040-31XXX-2305465	54W	6500K	5600lm
V1-R0-00040-31XXX-2308140	81W	4000K	8100lm
V1-R0-00040-31XXX-2308165	81W	6500K	8300lm

XXX - L01 линзы 15°

XXX - L02 линзы 35°

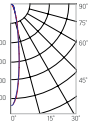

Монтаж:

Подвесная система крепления, или крепление к потолку на 4 винта

Корпус:

Цельнометаллический корпус из листовой стали с нанесением белой порошковой краски

Рассеиватель:

Прозрачный

Оптика:

Линзы с углом 15° или 35°

Характеристики:

Индекс цветопередачи $R_a > 80$

Температурный режим от +1°C до +40°C

AC176-264V

Частота сети 50Hz ± 10%

Срок службы светодиодов 50 000 часов

Гарантия 3 года

K_{Γ} светового потока ≤ 5%



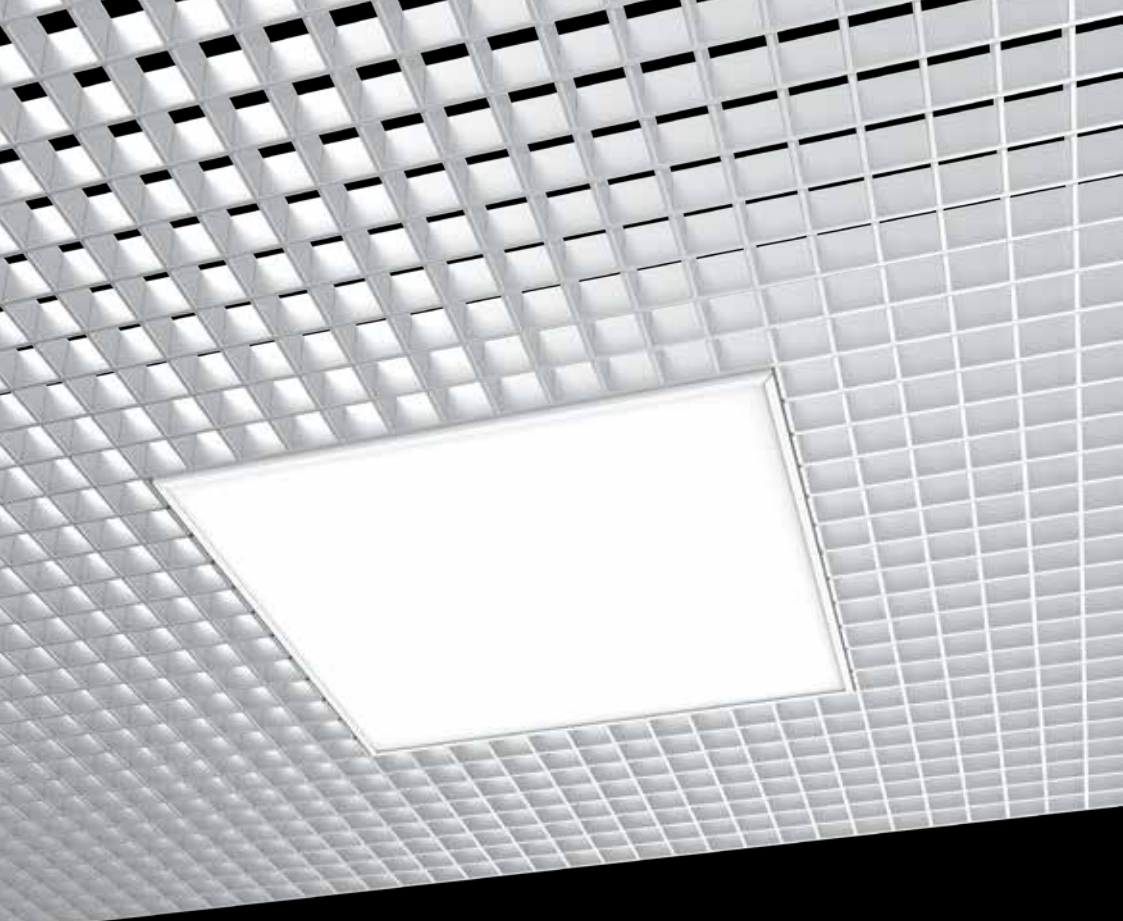

GR070

588×588×50mm

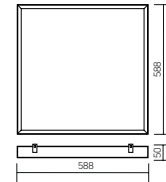

Размер упаковки светильника:
625×615×60mm
PF ≥ 0,95



○ белый

Артикул	Мощность	Цветовая температура	Световой поток
V1-R3-00010-31000-2002740	27W	4000K	3150lm
V1-R3-00010-31000-2002765	27W	6500K	3300lm
V1-R3-00010-31000-2003640	36W	4000K	4200lm
V1-R3-00010-31000-2003665	36W	6500K	4400lm
V1-R3-00010-31000-2005440	54W	4000K	6300lm
V1-R3-00010-31000-2005465	54W	6500K	6600lm

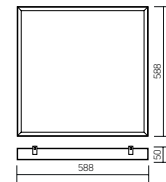
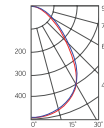

Монтаж:

Крепится на европодвесах непосредственно в потолочное основание через специальные планки, закрепленные в корпусе светильника, в потолки типа Грильято.

Высота монтажа светильника относительно потолка регулируется при помощи планок. Светильники подходят для потолков с высотой направляющих 30 / 40 / 50мм

Корпус:

Цельнометаллический корпус из листовой стали с нанесением белой порошковой краски

Применение:

Потолки Грильято (торговые центры, офисы)

Характеристики:

Индекс цветопередачи $R_a > 80$

Температурный режим от +1°C до +40°C

AC176-264V

Частота сети 50Hz ± 10%

Срок службы светодиодов 50 000 часов

Гарантия 3 года

K_n светового потока ≤ 1%



ГОСТ IEC 60598-2-22-2012 «Светильники.

Часть 2-22. Частные требования.

Светильники для аварийного освещения»

СП 52.13330.2011 «Естественное

и искусственное освещение»

(актуализированная редакция СНиП

23.05-95)

Драйвер аварийного питания, аккумулятор на 1 час автономной работы (в комплекте)

Артикул	Мощность	Цветовая температура	Световой поток
V1-R3-00010-31A00-2002740	27W	4000K	3150lm
V1-R3-00010-31A00-2002765	27W	6500K	3300lm
V1-R3-00010-31A00-2003640	36W	4000K	4200lm
V1-R3-00010-31A00-2003665	36W	6500K	4400lm
V1-R3-00010-31A00-2005440	54W	4000K	6300lm
V1-R3-00010-31A00-2005465	54W	6500K	6600lm

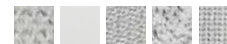
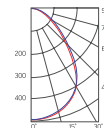

Рассеиватель (комплектуется отдельно)

Размер упаковки рассеивателя (2 шт.):
610×610×16mm

Артикул	Тип	Размер рассеивателя
V2-R0-PR00-00.2.0005.25	Призма стандарт	582×582mm
V2-R0-OP00-03.2.0005.15	Опал	582×582mm
V2-A0-PS00-00.2.0005.20	Пин спот	582×582mm
V2-R0-CI00-00.2.0005.20	Колотый лед	582×582mm
V2-R0-MP00-02.2.0005.20	Микропризма	582×582mm



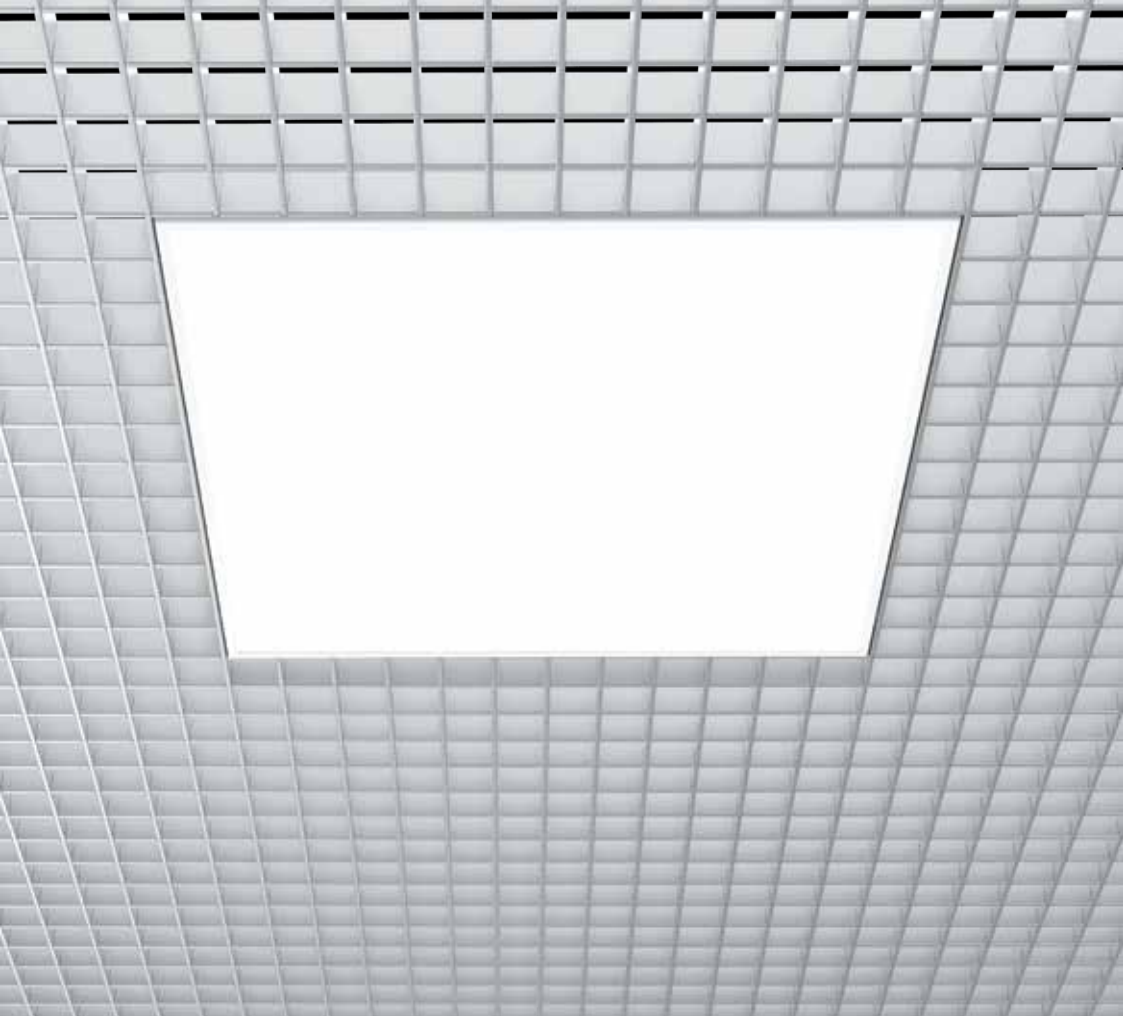

GR070/N

585×585×65mm

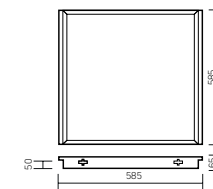

Размер упаковки светильника:
625×615×60mm
PF ≥ 0,95



○ белый

Артикул	Мощность	Цветовая температура	Световой поток
V1-R3-00071-20000-2003630	36W	3000K	4000lm
V1-R3-00071-20000-2003640	36W	4000K	4200lm
V1-R3-00071-20000-2003665	36W	6500K	4400lm
V1-R3-00071-20000-2005430	54W	3000K	6000lm
V1-R3-00071-20000-2005440	54W	4000K	6300lm
V1-R3-00071-20000-2005465	54W	6500K	6600lm

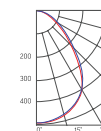

Размер **a** может варьироваться 30-55mm в зависимости от технических требований заказчика. При стандартной комплектации размер **a** = 50mm

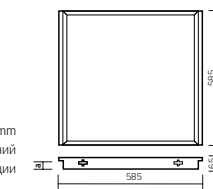

ГОСТ ИЕС 60598-2-22-2012 «Светильники. Часть 2-22. Частные требования. Светильники для аварийного освещения»
СП 52.13330.2011 «Естественное и искусственное освещение»
(актуализированная редакция СНиП 23.05-95)

Драйвер аварийного питания, аккумулятор на 1 час автономной работы (в комплекте)

Артикул	Мощность	Цветовая температура	Световой поток
V1-R3-00071-20A00-2003640	36W	4000K	4200lm
V1-R3-00071-20A00-2003665	36W	6500K	4400lm
V1-R3-00071-20A00-2005440	54W	4000K	6300lm
V1-R3-00071-20A00-2005465	54W	6500K	6600lm

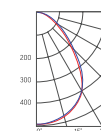

Монтаж:

Встраивается в подвесные потолки типа Грильято
Предусмотрена возможность использования европодвеса

Корпус:

Цельнометаллический корпус из листовой стали с нанесением белой порошковой краски

Применение:

Потолки Грильято (торговые центры, офисы)

Характеристики:

Индекс цветопередачи $R_a > 80$

Температурный режим от +1°C до +40°C

АС176-264V

Частота сети 50Hz ± 10%

Срок службы светодиодов 50 000 часов

Гарантия 3 года

K_{Γ} светового потока ≤ 1%



Рассеиватель (комплектуется отдельно)

Размер упаковки рассеивателя (2 шт.):
610×610×16mm

Артикул	Тип	Размер рассеивателя
V2-R0-PR00-00.2.0003.25	Призма стандарт	580×580mm
V2-R0-OP00-03.2.0003.15	Опал	580×580mm
V2-A0-PS00-00.2.0003.20	Пин спот	580×580mm
V2-R0-CI00-00.2.0003.20	Колотый лед	580×580mm
V2-R0-MP00-02.2.0003.20	Микропризма	580×580mm



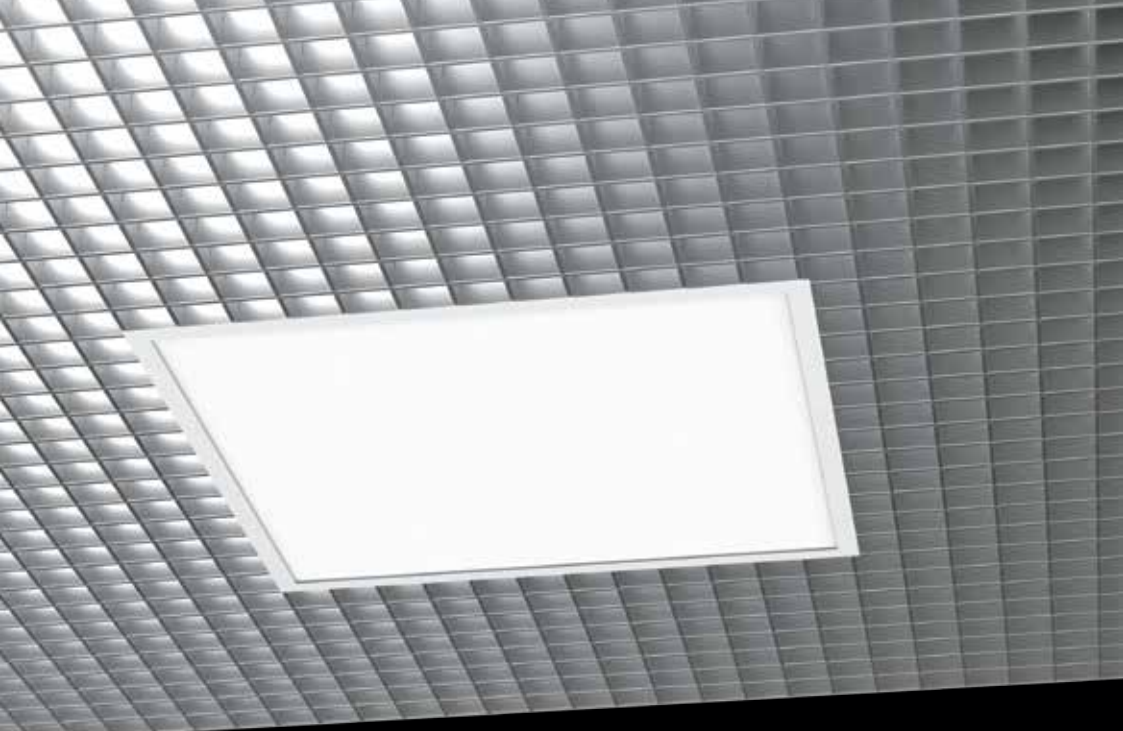

GR070/F

588×588×50mm

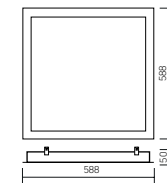

Размер упаковки светильника:
625×615×60mm
PF ≥ 0,95



○ белый

Артикул	Мощность	Цветовая температура	Световой поток
V1-R3-00010-30000-2003640	36W	4000K	4200lm
V1-R3-00010-30000-2003665	36W	6500K	4400lm
V1-R3-00010-30000-2005440	54W	4000K	6300lm
V1-R3-00010-30000-2005465	54W	6500K	6600lm

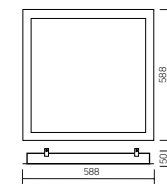
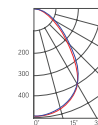

ГОСТ IEC 60598-2-22:2012 «Светильники. Часть 2-22. Частные требования. Светильники для аварийного освещения» СП 52.13330.2011 «Естественное и искусственное освещение» (актуализированная редакция СНиП 23.05-95)

Драйвер аварийного питания, аккумулятор на 1 час автономной работы (в комплекте)

Артикул	Мощность	Цветовая температура	Световой поток
V1-R3-00010-30A00-2003640	36W	4000K	4200lm
V1-R3-00010-30A00-2003665	36W	6500K	4400lm
V1-R3-00010-30A00-2005440	54W	4000K	6300lm
V1-R3-00010-30A00-2005465	54W	6500K	6600lm

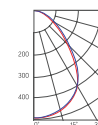

Монтаж:

Крепится на европодвесах непосредственно в потолочное основание через специальные планки, закрепленные в корпусе светильника, в потолки типа Грильято.

Высота монтажа светильника относительно потолка регулируется при помощи планок. Светильники подходят для потолков с высотой направляющих 30 / 40 / 50мм

Корпус:

Цельнометаллический корпус из листовой стали с нанесением белой порошковой краски

Корпус имеет декоративную рамку, позволяющую скрыть дефекты при подготовке нестандартных отверстий в направляющих рейках потолка

Характеристики:

Индекс цветопередачи $R_a > 80$

Температурный режим от +1°C до +40°C

АС176-264V

Частота сети 50Hz ± 10%

Срок службы светодиодов 50 000 часов

Гарантия 3 года

K_n светового потока ≤ 1%



Рассеиватель (комплектуется отдельно)

Размер упаковки рассеивателя (2 шт.):
610×610×16mm

Артикул	Тип	Размер рассеивателя
V2-R0-PR00-00.2.0005.25	Призма стандарт	582×582mm
V2-R0-OP00-03.2.0005.15	Опал	582×582mm
V2-A0-PS00-00.2.0005.20	Пин спот	582×582mm
V2-R0-CI00-00.2.0005.20	Колотый лед	582×582mm
V2-R0-MP00-02.2.0005.20	Микропризма	582×582mm





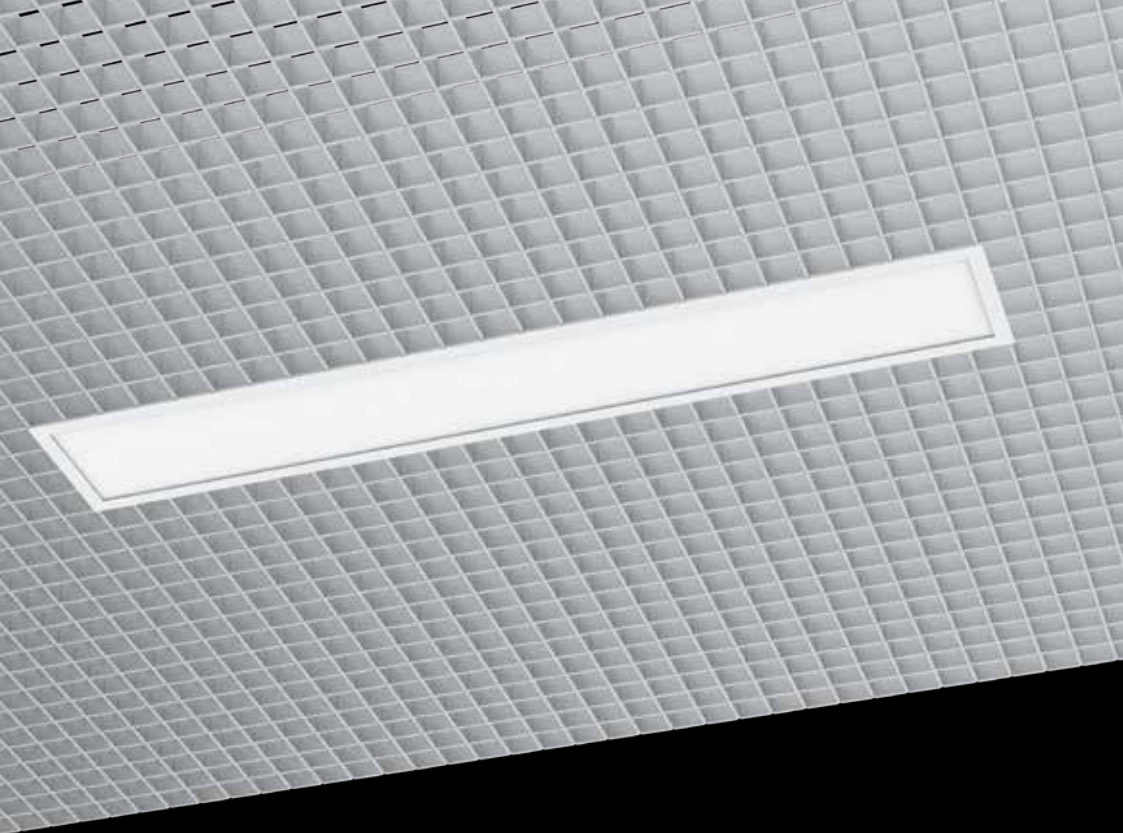

GR270/F

1188×180×50mm

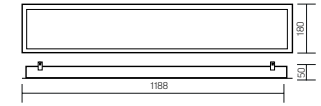

Размер упаковки светильника:
1234×199×62mm
PF ≥ 0,95



○ белый

Артикул	Мощность	Цветовая температура	Световой поток
V1-R3-00042-30000-2003640	36W	4000K	3900lm
V1-R3-00042-30000-2003665	36W	6500K	4200lm
V1-R3-00042-30000-2005440	54W	4000K	6100lm
V1-R3-00042-30000-2005465	54W	6500K	6400lm

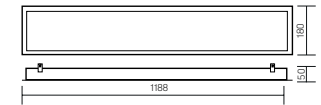
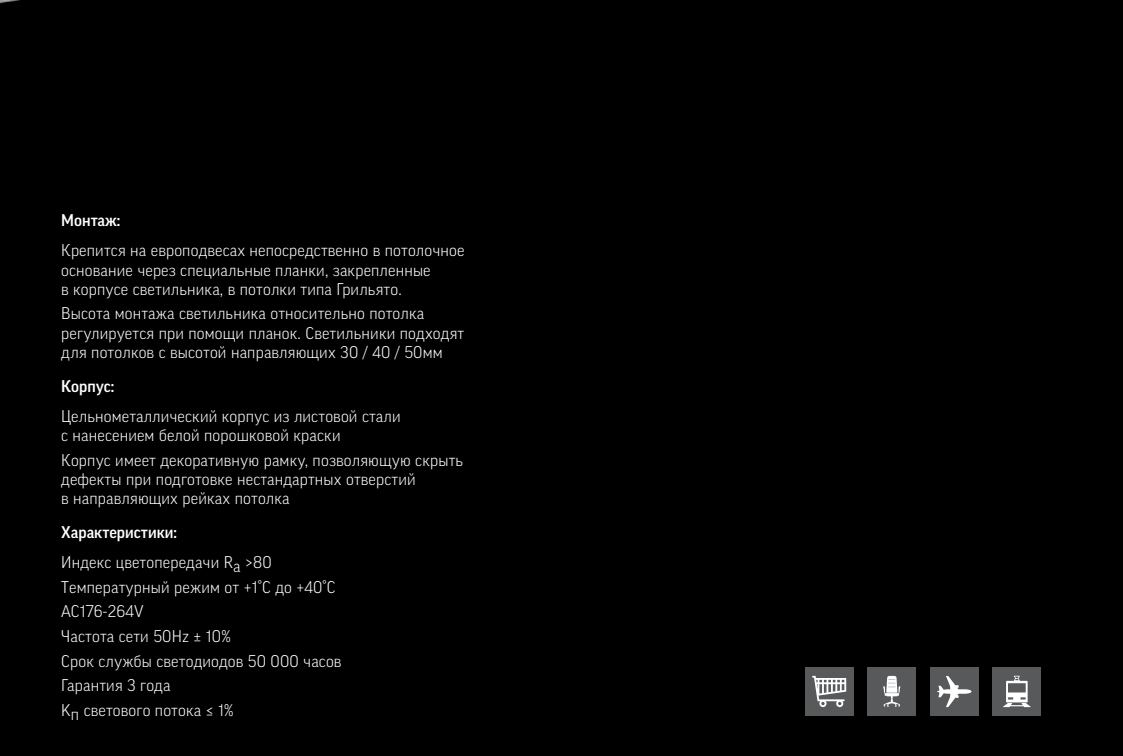
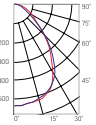

ГОСТ ИЕС 60598-2-22-2012 «Светильники. Часть 2-22. Частные требования. Светильники для аварийного освещения»
СП 52.13330.2011 «Естественное и искусственное освещение»
(актуализированная редакция СНиП 23.05-95)

Драйвер аварийного питания, аккумулятор на 1 час автономной работы (в комплекте)

Артикул	Мощность	Цветовая температура	Световой поток
V1-R3-00042-30A00-2003640	36W	4000K	3900lm
V1-R3-00042-30A00-2003665	36W	6500K	4200lm
V1-R3-00042-30A00-2005440	54W	4000K	6100lm
V1-R3-00042-30A00-2005465	54W	6500K	6400lm

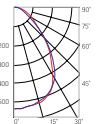

Монтаж:

Крепится на европодвесах непосредственно в потолочное основание через специальные планки, закрепленные в корпусе светильника, в потолки типа Грильято.

Высота монтажа светильника относительно потолка регулируется при помощи планок. Светильники подходят для потолков с высотой направляющих 30 / 40 / 50мм

Корпус:

Цельнометаллический корпус из листовой стали с нанесением белой порошковой краски

Корпус имеет декоративную рамку, позволяющую скрыть дефекты при подготовке нестандартных отверстий в направляющих рейках потолка

Характеристики:

Индекс цветопередачи $R_a > 80$

Температурный режим от +1°C до +40°C

АС176-264V

Частота сети 50Hz ± 10%

Срок службы светодиодов 50 000 часов

Гарантия 3 года

K_n светового потока ≤ 1%



Рассеиватель (комплектуется отдельно)

Размер упаковки рассеивателя (2 шт.):
1205×190×18mm

Артикул	Тип	Размер рассеивателя
V2-R0-PR00-00.2.0022.25	Призма стандарт	1182×174mm
V2-R0-OP00-03.2.0022.15	Опал	1182×174mm
V2-R0-PS00-00.2.0022.20	Пин спот	1182×174mm
V2-R0-CI00-00.2.0022.20	Колотый лед	1182×174mm
V2-R0-MP00-02.2.0022.20	Микропризма	1182×174mm



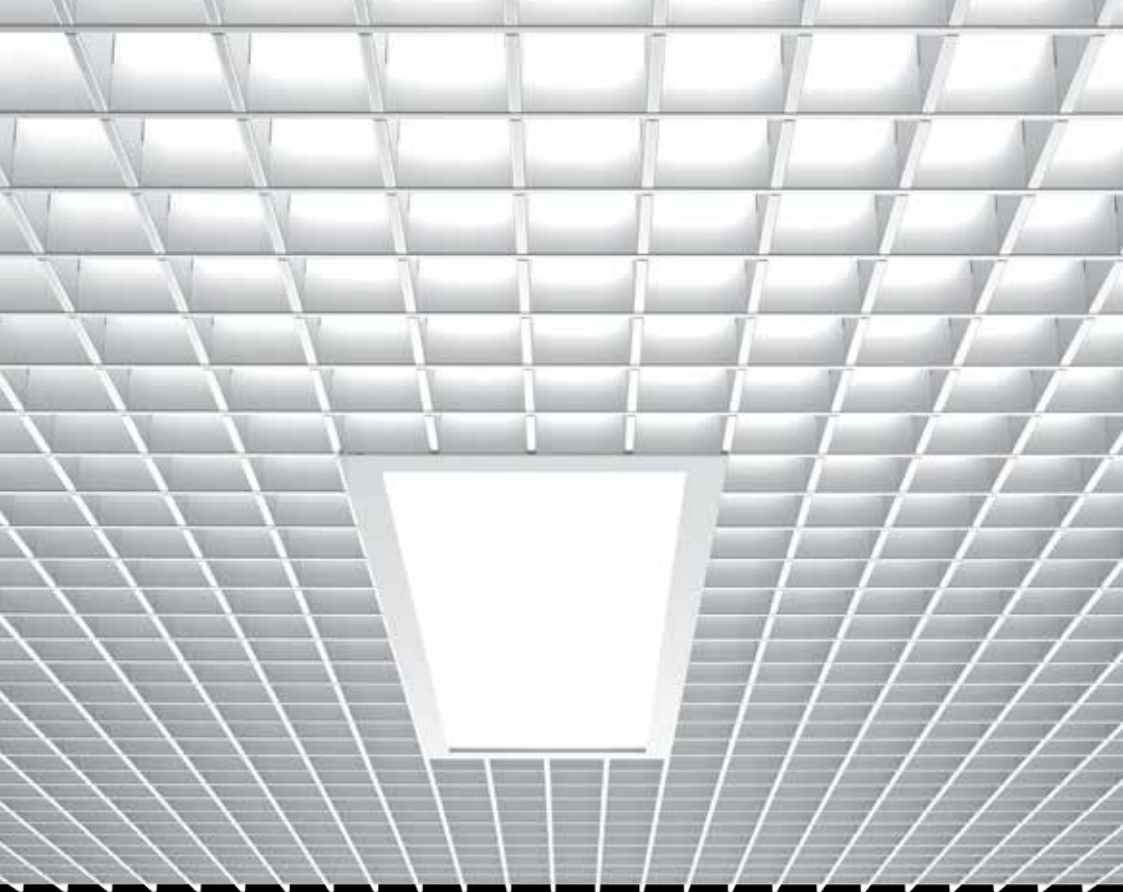

GR170/F

588×180×50mm

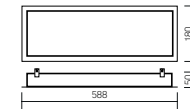

Размер упаковки светильника (2 шт.):
1234×199×62mm
PF ≥ 0,95



○ белый

Артикул	Мощность	Цветовая температура	Световой поток
V1-R3-00069-30000-2001840	18W	4000K	2100lm
V1-R3-00069-30000-2001865	18W	6500K	2200lm

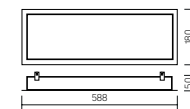
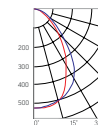

ГОСТ ИЕС 60598-2-22-2012 «Светильники. Часть 2-22. Частные требования. Светильники для аварийного освещения»
СП 52.13330.2011 «Естественное и искусственное освещение»
(актуализированная редакция СНиП 23.05-95)

Драйвер аварийного питания, аккумулятор на 1 час автономной работы (в комплекте)

Артикул	Мощность	Цветовая температура	Световой поток
V1-R3-00069-30A00-2001840	18W	4000K	2100lm
V1-R3-00069-30A00-2001865	18W	6500K	2200lm

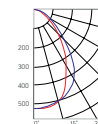

Монтаж:

Крепится на европодвесах непосредственно в потолочное основание через специальные планки, закрепленные в корпусе светильника, в потолки типа Грильято.

Высота монтажа светильника относительно потолка регулируется при помощи планок. Светильники подходят для потолков с высотой направляющих 30 / 40 / 50мм

Корпус:

Цельнометаллический корпус из листовой стали с нанесением белой порошковой краски

Корпус имеет декоративную рамку, позволяющую скрыть дефекты при подготовке нестандартных отверстий в направляющих рейках потолка

Характеристики:

Индекс цветопередачи $R_a > 80$

Температурный режим от +1°C до +40°C

АС176-264V

Частота сети 50Hz ± 10%

Срок службы светодиодов 50 000 часов

Гарантия 3 года

K_n светового потока ≤ 1%



Рассеиватель (комплектуется отдельно)
Размер упаковки рассеивателя (2 шт.):
610×190×16mm

Артикул	Тип	Размер рассеивателя
V2-R0-PR00-00.2.0004.25	Призма стандарт	582×174mm
V2-R0-OP00-03.2.0004.15	Опал	582×174mm
V2-R0-PS00-00.2.0004.20	Пин спот	582×174mm
V2-R0-CI00-00.2.0004.20	Колотый лед	582×174mm
V2-R0-MP00-02.2.0004.20	Микропризма	582×174mm



НОВАЯ
МОДЕЛЬ



Аварийно-эвакуационный светильник

363×152×23mm

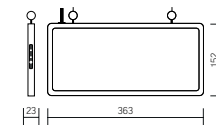

Артикул	Мощность	Емкость батареи	Исполнение	Время работы от встроенного аккумулятора
V1-R0-70354-02A02-2000365	1W	400mAh	Одностороннее	1,5 ч

Корпус:

Алюминиевый корпус, покрытый белой порошковой краской
Размер упаковки светильника: 375×30×175mm



○ металл

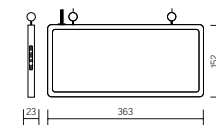

Артикул	Мощность	Емкость батареи	Исполнение	Время работы от встроенного аккумулятора
V1-R0-70354-02A02-2100365	1W	400mAh	Одностороннее	1,5 ч

Корпус:

Алюминиевый корпус, покрытый белой порошковой краской
Размер упаковки светильника: 375×30×175mm



○ металл

Монтаж:

Навесная или накладная установка для всех типов потолков

Рассеиватель:

Закаленное стекло

Характеристики:

Тип источника света – SMD LED
Индекс цветопередачи $R_a > 75$
Температурный режим от +1°C до +40°C
AC176-264V
Частота сети 50Hz ± 10%
Срок службы светодиодов 50 000 часов
Гарантия 3 года
 K_n светового потока ≤ 3%



Аварийно-эвакуационный светильник

363×152×23mm

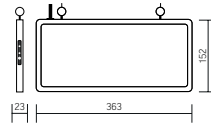

Артикул	Мощность	Емкость батареи	Исполнение	Время работы от встроенного аккумулятора
V1-R0-70354-02A02-2200365	1W	400mAh	Двустороннее	1,5 ч

Корпус:

Алюминиевый корпус
Размер упаковки светильника:
375×30×175mm



○ металл

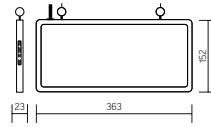

Артикул	Мощность	Емкость батареи	Исполнение	Время работы от встроенного аккумулятора
V1-R0-70354-02A02-2300365	1W	400mAh	Двустороннее	1,5 ч

Корпус:

Алюминиевый корпус
Размер упаковки светильника:
375×30×175mm



○ металл

Аварийно-эвакуационный светильник

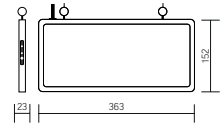

Артикул	Мощность	Емкость батареи	Исполнение	Время работы от встроенного аккумулятора
V1-R0-70354-02A02-2400365	1W	400mAh	Одностороннее*	1,5 ч

363×152×23mm

Корпус:

Алюминиевый корпус
Размер упаковки светильника:
375×30×175mm



○ металл



Артикул	Мощность	Емкость батареи	Исполнение	Время работы от встроенного аккумулятора
V1-R0-70355-21A01-2000165	3,5W	1200mAh	Одностороннее*	3 ч

355×110×55mm

Корпус:

Пластиковый
Размер упаковки светильника:
365×65×120mm



○ белый

*Набор наклеек для аварийно-эвакуационных светильников доступен для заказа