

Более подробная информация по продукции, содержащейся в настоящем разделе, представлена в отдельном тематическом каталоге и на сайте компании www.LTcompany.com.



EMOTIONS



Декоративное освещение



Подвесной светильник, создающий прямое диффузное освещение. В качестве источников света используются органические светодиоды (OLED). Корпус светильника изготовлен из искусственного камня белого цвета.

IP20 0...50/60 Г_ц К_п<1%     

MOTION OLED 3000K	 4,0
Код: 1678000030	
OLED 37,5 Вт 3000K CRI > 90 1875 лм	

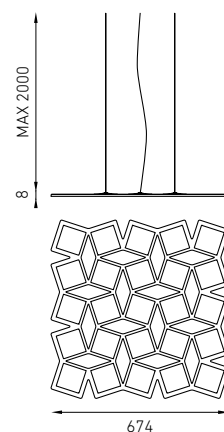
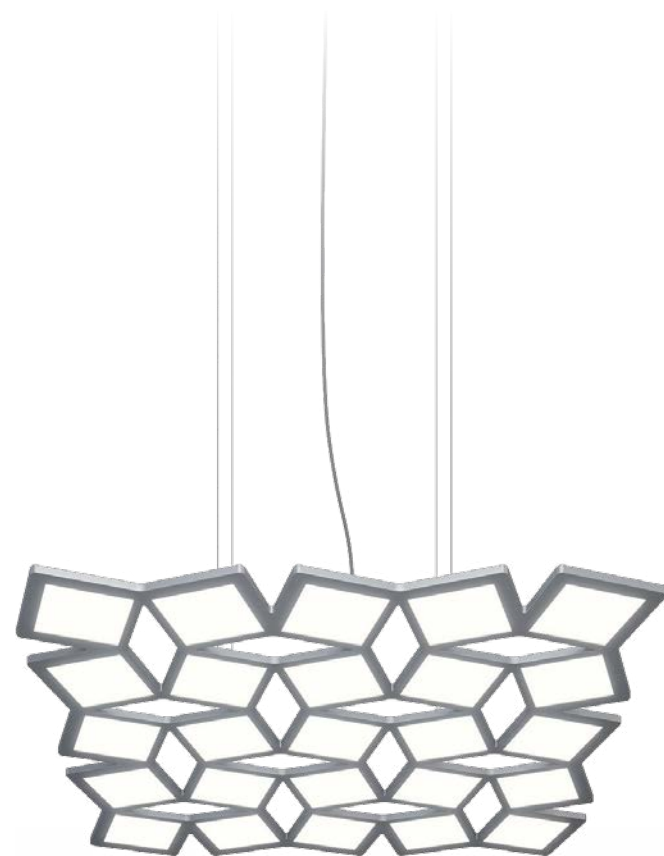

Подвесной светильник, создающий прямое диффузное освещение. В качестве источников света используются органические светодиоды (OLED). Корпус светильника декорирован натуральным шпоном.

IP20 0...50/60 Г_ц К_п<1%     

NATURE OLED 3000K	 5,2
Код: 1678000040	
OLED 33 Вт 3000K CRI > 90 1650 лм	

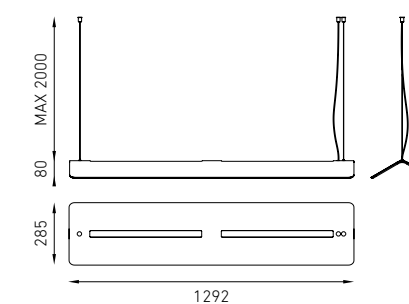



NEW

Подвесной светодиодный светильник направленного света. Корпус светильника выполнен из алюминия, окрашенного матовой краской. Глубокая декоративная рамка из зеркального алюминия создает большой защитный угол и эффект выключенного источника света – "dark light". Оптическая часть закрыта фасетчатым стеклом. Стандартный цвет WH – белый, стандартный подвес 1500 мм.



IP20 50/60 Г_ц К_n<5% UGR<19

Доступные модификации (более подробная информация доступна на сайте):

Мощность, Вт	13, 18, 26, 38
Цветовая температура, К	3000, 4000
Цвет отделки	WH – белый, BL – черный

Наименование	Код	Мощность, Вт	Световой поток, лм	A	B	Масса
ОККО Р 13 WH D45 3000K	1235000220	13	1325	120	171	0,5
ОККО Р 13 WH D45 4000K	1235000510	13	1350	120	171	0,5
ОККО Р 18 WH D45 3000K	1235000230	18	1445	150	201	1,1
ОККО Р 18 WH D45 4000K	1235000320	18	1500	150	201	1,1
ОККО Р 26 WH D45 3000K	1235000240	26	2700	180	236	1,2
ОККО Р 26 WH D45 4000K	1235000330	26	2800	180	236	1,2
ОККО Р 38 WH D45 3000K	1235000250	38	3850	230	281	2,1
ОККО Р 38 WH D45 4000K	1235000340	38	3950	230	281	2,1
ОККО Р 13 BL D45 3000K	1235000410	13	1325	120	171	0,5
ОККО Р 13 BL D45 4000K	1235000520	13	1350	120	171	0,5
ОККО Р 18 BL D45 3000K	1235000420	18	1445	150	201	1,1
ОККО Р 18 BL D45 4000K	1235000530	18	1500	150	201	1,1
ОККО Р 26 BL D45 3000K	1235000430	26	2700	180	236	1,2
ОККО Р 26 BL D45 4000K	1235000540	26	2800	180	236	1,2
ОККО Р 38 BL D45 3000K	1235000440	38	3400	230	281	2,1
ОККО Р 38 BL D45 4000K	1235000550	38	3500	230	281	2,1

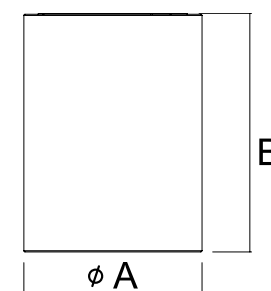
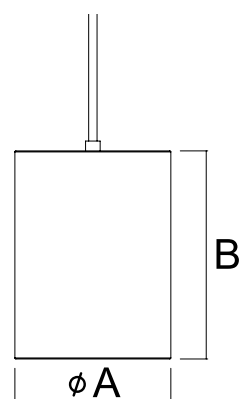

NEW

Накладной потолочный светодиодный светильник направленного света. Корпус светильника выполнен из алюминия, окрашенного матовой краской. Глубокая декоративная рамка из зеркального алюминия создает большой защитный угол и эффект выключенного источника света – "dark light". Оптическая часть закрыта фасетчатым стеклом. Стандартный цвет WH – белый.

IP20 50/60 Г_ц К_n<5% UGR<19

Доступные модификации (более подробная информация доступна на сайте):

Мощность, Вт	13, 18, 26, 38
Цветовая температура, К	3000, 4000
Цвет отделки	WH – белый, BL – черный

Наименование	Код	Мощность, Вт	Световой поток, лм	A	B	Масса
ОККО S 18 WH D45 3000K	1235000630	18	1445	150	201	1,1
ОККО S 18 WH D45 4000K	1235000730	18	1500	150	201	1,1
ОККО S 26 WH D45 3000K	1235000640	26	2700	180	236	1,2
ОККО S 26 WH D45 4000K	1235000740	26	2800	180	236	1,2
ОККО S 38 WH D45 3000K	1235000650	38	3850	230	281	2,0
ОККО S 38 WH D45 4000K	1235000750	38	3950	230	281	2,0
ОККО S 18 BL D45 3000K	1235000830	18	1445	150	201	1,1
ОККО S 18 BL D45 4000K	1235000930	18	1500	150	201	1,1
ОККО S 26 BL D45 3000K	1235000840	26	2700	180	236	1,2
ОККО S 26 BL D45 4000K	1235000940	26	2800	180	236	1,2
ОККО S 38 BL D45 3000K	1235000850	38	3400	230	281	2,0
ОККО S 38 BL D45 4000K	1235000950	38	3500	230	281	2,0





NEW

Встраиваемый светодиодный светильник направленного света. Корпус светильника выполнен из алюминия, окрашенного матовой краской. Глубокая декоративная рамка из зеркального алюминия создает большой защитный угол и эффект выключенного источника света – “dark light”. Оптическая часть закрыта фасетчатым стеклом. Стандартный цвет декоративной рамки: WH – белый. Более подробная информация доступна на сайте.

IP20 50/60 Г_ц К_н<5%

Мощность, Вт	13, 18, 26, 38, 53
Цветовая температура, К	3000, 4000
Цвет отделки	WH – белый, BL – черный

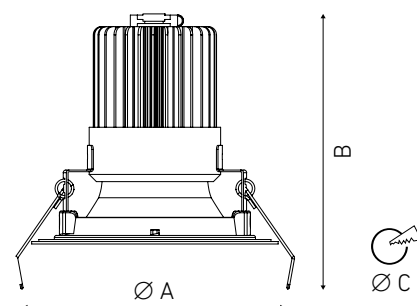

Наименование	Код	Мощность, Вт	Световой поток, лм	A	B	C	Масса
ОККО 13 WH 3000K (with driver)	1235001020	13	1325	120	112	100	0,5
ОККО 13 WH 4000K (with driver)	1235001120	13	1350	120	112	100	0,5
ОККО 18 WH 3000K (with driver)	1235001030	18	1445	145	130	125	0,9
ОККО 18 WH 4000K (with driver)	1235001130	18	1500	145	130	125	0,9
ОККО 26 WH 3000K (with driver)	1235001040	26	2700	175	141	150	1,2
ОККО 26 WH 4000K (with driver)	1235001140	26	2800	175	141	150	1,2
ОККО 38 WH 3000K (with driver)	1235001050	38	3400	230	182	200	1,6
ОККО 38 WH 4000K (with driver)	1235001150	38	3500	230	182	200	1,6
ОККО 53 WH 3000K (with driver)	1235001060	53	5100	230	206	200	1,6
ОККО 53 WH 4000K (with driver)	1235001160	53	5300	230	206	200	1,6



Потолочный светильник, создающий прямое диффузное освещение. Опаловый рассеиватель из ПММА. Корпус светильника из окрашенного белой матовой краской полимерного материала.

IP20 50/60 Г_ц К_н<1%

DISCUS S 21 3000K 1,1
Код: 1531000040
LED 21 Вт 3000K CRI > 80 1280 лм



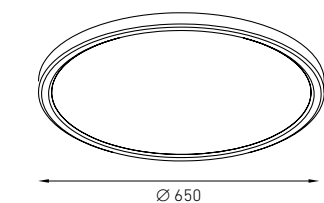
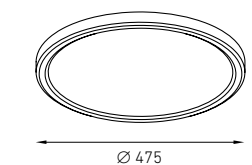
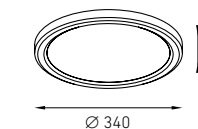
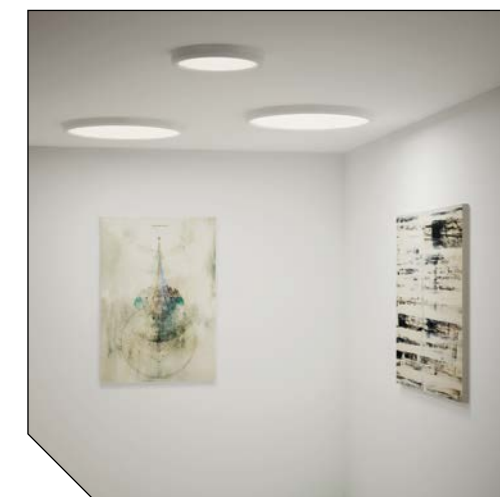

DISCUS S 30 3000K 2,2
Код: 1531000050
LED 30 Вт 3000K CRI > 80 1850 лм

DISCUS S 42 3000K 3,5
Код: 1531000060
LED 42 Вт 3000K CRI > 80 2600 лм





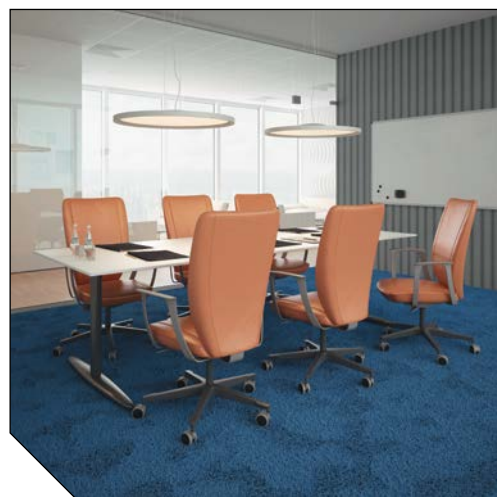

Подвесной светильник, создающий прямое диффузное освещение. Опаловый рассеиватель из ПММА. Корпус светильника из окрашенного белой матовой краской алюминия.

IP20 50/60 Г_ц К_н<1%    



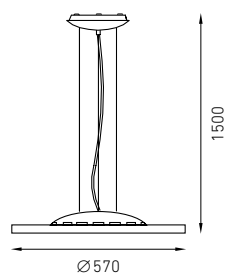



DISCUS 44 3000K  7,5
Код: 1531000020
LED 44 Вт 3000K CRI > 80 2690 лм

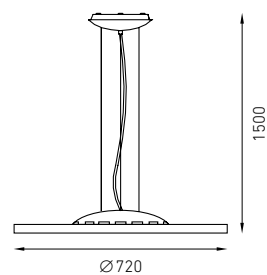

DISCUS 62 3000K  12,9
Код: 1531000010
LED 62 Вт 3000K CRI > 80 3850 лм





Подвесной светильник, создающий диффузное освещение. Опаловый рассеиватель-световод из ПММА. Корпус светильника из окрашенного белой матовой краской алюминия.

IP20 50/60 Г_ц К_н<1%    

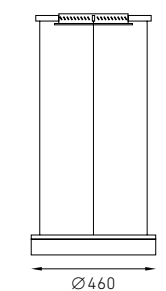

HOOP 17 3000K  4,0
Код: 1530000010
LED 17 Вт 3000K CRI > 80 1740 лм



HOOP 27 3000K  6,2
Код: 1530000020
LED 27 Вт 3000K CRI > 80 2400 лм

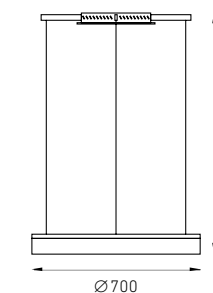



PROFILE L

Подвесная световая система на основе профиля PROFILE L, создающая диффузное освещение. Корпус изготовлен из экструдированного анодированного алюминиевого профиля, рассеиватель из экструдированного поликарбонатного профиля. Торцевые крышки изготовлены из алюминия, окрашенного краской цвета «металлик». Питающий драйвер устанавливается в потолочную чашку или в запотолочное пространство. Доступны как готовые модели, так и отдельные комплектующие.

Более подробная информация по моделям светильников доступна на сайте.

IP20 50/60 Гц $K_n < 1\%$



Комплектующие для самостоятельной комплектации светильников. В качестве источника света использовать светодиодную ленту FLEXLINE (см. каталог LT EMOTIONS 2017, стр. 240).

PROFILE 30L (profile + diffuser 2500 мм) 2,7

Код: 2398000070

PROFILE 30L end cup (2 шт.)

Код: 2398000110

PROFILE 30L/60L electrical set (w/o driver)

Код: 2398000200

PROFILE 30L/60L kit for connection profiles

Код: 2398000160

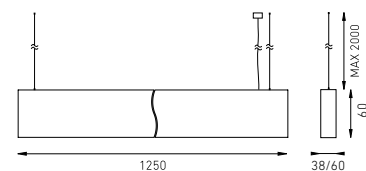

PROFILE 60L (profile + diffuser 2500 мм) 3,5

Код: 2398000090

PROFILE 60L end cup (2 шт.)

Код: 2398000130

PROFILE L/H suspension kit (1 шт.)

Код: 2398000180

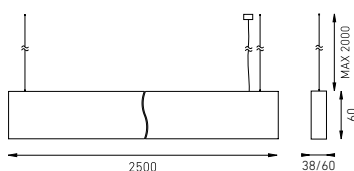

NEW

PROFILE 30L 1250 LED 3000K 2,5

Код: 1248000010

PROFILE 30L 1250 LED 4000K 2,5

Код: 1248000020

PROFILE 30L 2500 LED 3000K 4,1

Код: 1248000030

PROFILE 30L 2500 LED 4000K 4,1

Код: 1248000040



NEW

PROFILE 60L 1250 LED 3000K 3,1

Код: 1248000050

PROFILE 60L 1250 LED 4000K 3,1

Код: 1248000060

PROFILE 60L 2500 LED 3000K 4,8

Код: 1248000070

PROFILE 60L 2500 LED 4000K 4,8

Код: 1248000080



Продукт в разработке: II квартал 2017 г.

Продукт в разработке: II квартал 2017 г.



PROFILE H

Подвесной светильник на основе профиля PROFILE H, создающий диффузное освещение. Корпус изготовлен из экструдированного анодированного алюминиевого профиля, рассеиватель из экструдированного поликарбонатного профиля. Торцевые крышки изготовлены из алюминия, окрашенного краской цвета «металлик». Питающий драйвер устанавливается в корпусе светильника. Доступны как готовые модели, так и отдельные комплектующие. Более подробная информация по моделям светильников доступна на сайте.

IP20 50/60 Гц $K_n < 1\%$

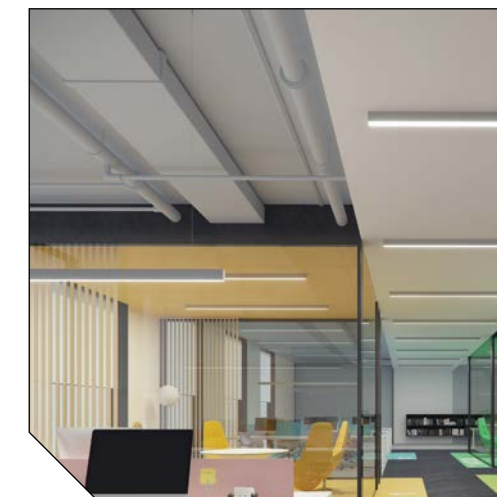

Комплектующие для самостоятельной комплектации светильников. В качестве источника света использовать светодиодную ленту FLEXLINE (см. каталог LT EMOTIONS 2017, стр. 240).

PROFILE 30H (profile + diffuser 2500 мм) 4,2

Код: 2398000080

PROFILE 30H end cup (2 шт.)

Код: 2398000120

PROFILE 30H electrical set (with driver 75W)

Код: 2398000150

PROFILE 30H/60H kit for connection profiles

Код: 2398000190

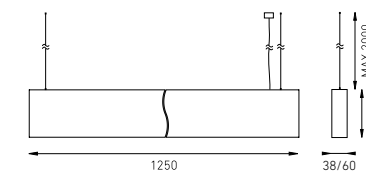

PROFILE 60H (profile + diffuser 2500 мм) 5,3

Код: 2398000100

PROFILE 60H end cup (2 шт.)

Код: 2398000140

PROFILE 60H electrical set (with driver 150W)

Код: 2398000210

PROFILE L/H suspension kit (1 шт.)

Код: 2398000180

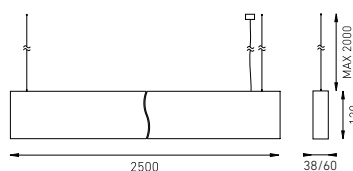

NEW

PROFILE 30H 1250 LED 3000K 3,1

Код: 1248000090

PROFILE 30H 1250 LED 4000K 3,1

Код: 1248000100

PROFILE 30H 2500 LED 3000K 5,5

Код: 1248000110

PROFILE 30H 2500 LED 4000K 5,5

Код: 1248000120



NEW

PROFILE 60H 1250 LED 3000K 3,6

Код: 1248000130

PROFILE 60H 1250 LED 4000K 3,6

Код: 1248000140

PROFILE 60H 2500 LED 3000K 6,8

Код: 1248000150

PROFILE 60H 2500 LED 4000K 6,8

Код: 1248000160



Продукт в разработке: II квартал 2017 г.

Продукт в разработке: II квартал 2017 г.



Встраиваемая световая система на основе профиля PROFILE, создающий диффузное освещение. Корпус изготовлен из экструдированного анодированного алюминиевого профиля, рассеиватель – из экструдированного поликарбонатного профиля. Торцевые крышки изготовлены из алюминия, окрашенного краской цвета «металлик». Питающий драйвер устанавливается в запотолочное пространство. Доступны как готовые модели, так и отдельные комплектующие. Более подробная информация по моделям светильников доступна на сайте.

IP20 50/60 Гц К_n<1%

Комплектующие для самостоятельной комплектации светильников. В качестве источника света использовать светодиодную ленту FLEXLINE (см. каталог LT EMOTIONS 2017, стр. 240).

PROFILE 30 (PROFILE + DIFFUSER 2500 мм) 1,9

Код: 2398000030

PROFILE 30 end cup (2 шт.)

Код: 2398000050

PROFILE 30 mounting fixture (1 шт.)

Код: 2398000010

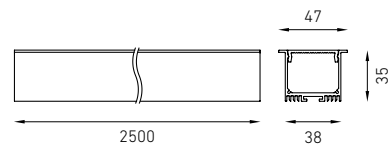

NEW PROFILE 30 1250 LED 3000K 1,8

Код: 1248000170

PROFILE 30 1250 LED 4000K 1,8

Код: 1248000180

PROFILE 30 2500 LED 3000K 2,6

Код: 1248000190

PROFILE 30 2500 LED 4000K 2,6

Код: 1248000200



PROFILE 60 (PROFILE + DIFFUSER 2500 мм) 2,4

Код: 2398000040

PROFILE 60 end cup (set of 2 шт.)

Код: 2398000060

PROFILE 60 mounting fixture (1 шт.)

Код: 2398000020

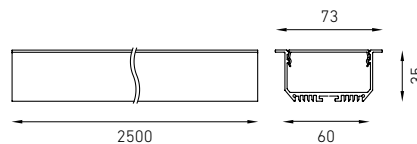

NEW PROFILE 60 1250 LED 3000K 2,2

Код: 1248000210

PROFILE 60 1250 LED 4000K 2,2

Код: 1248000220

PROFILE 60 2500 LED 3000K 3,2

Код: 1248000230

PROFILE 60 2500 LED 4000K 3,2

Код: 1248000240

Продукт в разработке: II квартал 2017 г.



NEW

Подвесная профильная система, как для создания декоративных световых эффектов, так и для основного освещения. Корпус изготовлен из экструдированного алюминиевого профиля, окрашенного белой порошковой краской, рассеиватель из ПММА-профиля. Торцевые крышки изготовлены из пластика с нанесением хромированного покрытия методом вакуумной металлизации. Питающий драйвер находится в потолочной чашке. T120 S – накладная версия. Более подробная информация по моделям светильников доступна на сайте.

IP20 0...50/60 Гц К_n<3%

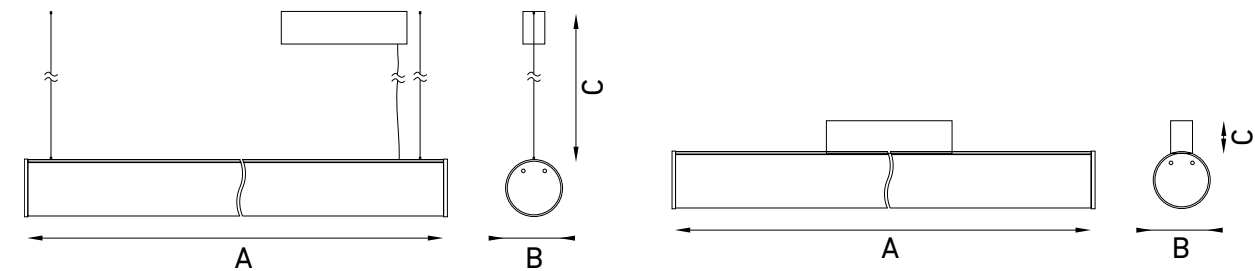

T 120

T 120 S

Наименование	Код	Мощность, Вт	Световой поток, лм	A	B	C	Масса
T120 1150 LED 3000K (38W)	1250000050	38	2200	1150	117	2000	3,2
T120 1150 LED 4000K (38W)	1250000060	38	2250	1150	117	2000	3,2
T120 2250 LED 3000K (77W)	1250000070	77	5500	2250	117	2000	5,4
T120 2250 LED 4000K (77W)	1250000080	77	5600	2250	117	2000	5,4
T120 1250 2.5x14.4W 3000K	1572000110	36	1485	1250	117	2000	3,5
T120 1250 2.5x14.4W 4000K	1572000100	36	1500	1250	117	2000	3,5
T120 2500 5x14.4W 3000K	4572000030	68	2820	2500	117	2000	5,8
T120 S 1150 LED 3000K (38W)	1250000010	38	2200	1150	117	40	3,1
T120 S 1150 LED 4000K (38W)	1250000020	38	2250	1150	117	40	3,1
T120 S 2250 LED 4000K (77W)	1250000040	77	5500	2250	117	40	5,3
T120 S 2250 LED 3000K (77W)	1250000030	77	5600	2250	117	40	5,3

Комплектующие для самостоятельной комплектации светильников. В качестве источника света использовать светодиодную ленту FLEXLINE (см. каталог LT EMOTIONS 2017, стр. 240).

T120 (profile + diffuser 2500 мм) 4,3

Код: 1572000050

T120 ceiling cup

Код: 1572000030

T120 electrical set (w/o driver)

Код: 2572000020

T120 end cup metallic (2 шт.)

Код: 1572000040

T120 kit for connection profiles

Код: 1572000020





NEW

Продукт в разработке: I квартал 2017 г.

Встраиваемый светодиодный светильник направленного света, изготовлен из алюминия, окрашенного матовой краской. Вставная декоративная рамка выполнена из цветного пластика. Оптическая часть закрыта защитным стеклом. Стандартный цвет светильника: WH – белый; декоративной рамки: BL – черный. Стандартный отражатель – 45°. Более подробная информация на сайте.

IP20 50/60 Г_ц К_n<5%

Мощность, Вт	7, 13, 18
Цветовая температура, К	2700, 3000, 4000
Цвет отделки	WH – белый, BL – черный
Цвет декоративной рамки	WH – белый, BL – черный, GL – золотой
Угол оптики	15°, 30°, 45°



COOL BL

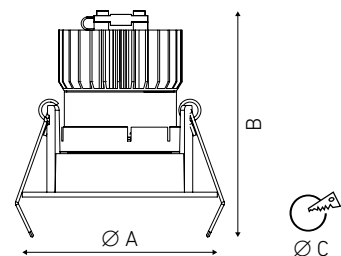

Наименование	Код	Мощность, Вт	Световой поток, лм	A	B	C	Масса
COOL 07 WH/BL D45 3000K (with driver)	1412000920	7	550	81	76	70	0,2
COOL 07 WH/BL D45 4000K (with driver)	1412000010	7	570	81	76	70	0,2
COOL 13 WH/BL D45 3000K (with driver)	1412000240	13	1050	81	96	70	0,3
COOL 13 WH/BL D45 4000K (with driver)	1412000250	13	1120	81	96	70	0,3

SOON

NEW

Продукт в разработке: I квартал 2017 г.

Встраиваемый светодиодный светильник направленного света, изготовлен из алюминия, окрашенного матовой краской. Вставная декоративная рамка выполнена из цветного пластика. Оптическая часть закрыта защитным стеклом. Стандартный цвет светильника: WH – белый; декоративной рамки: BL – черный. Стандартный отражатель – 45°. Более подробная информация доступна на сайте.

IP20 50/60 Г_ц К_n<5%

Мощность, Вт	7, 13, 18
Цветовая температура, К	2700, 3000, 4000
Цвет отделки	WH – белый, BL – черный
Цвет декоративной рамки	WH – белый, BL – черный, GL – золотой
Угол оптики	15°, 30°, 45°



SOON BL

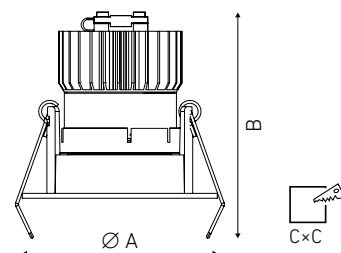

Наименование	Код	Мощность, Вт	Световой поток, лм	A	B	C	Масса
SOON 07 WH/BL D45 3000K (with driver)	1442000050	7	550	80	76	68	0,2
SOON 07 WH/BL D45 4000K (with driver)	1442000060	7	570	80	76	68	0,2
SOON 13 WH/BL D45 3000K (with driver)	1442000290	13	1050	80	96	68	0,8
SOON 13 WH/BL D45 4000K (with driver)	1442000300	13	1120	80	96	68	0,8



NEW

Встраиваемый светодиодный светильник направленного света, изготовлен из алюминия, окрашенного матовой краской. Оптическая часть закрыта защитным стеклом. Стандартный цвет: WH – белый. Стандартный отражатель – 45°. Более подробная информация доступна на сайте.

IP20 50/60 Г_ц К_n<5%

Мощность, Вт	7, 13, 18, 26, 33
Цветовая температура, К	2700, 3000, 4000
Цвет отделки	WH – белый, BL – черный
Угол оптики	15°, 30°, 45°

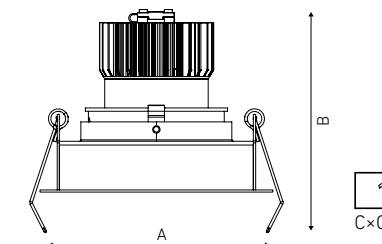

Наименование	Код	Мощность, Вт	Световой поток, лм	A	B	C	Масса
RADO 07 WH D45 3000K (with driver)	1278000010	7	600	108	88	96	0,5
RADO 07 WH D45 4000K (with driver)	1278000040	7	600	108	88	96	0,5
RADO 13 WH D45 3000K (with driver)	1278000070	13	1140	108	108	96	0,6
RADO 13 WH D45 4000K (with driver)	1278000030	13	1200	108	108	96	0,6
RADO 18 WH D45 3000K (with driver)	1278000170	18	1700	108	120	96	0,8
RADO 18 WH D45 4000K (with driver)	1278000240	18	1750	108	120	96	0,8

NEW

Встраиваемый светодиодный светильник направленного света, изготовлен из алюминия, окрашенного матовой краской. Оптическая часть закрыта защитным стеклом. Стандартный цвет: WH – белый. Стандартный отражатель – 45°. Более подробная информация доступна на сайте.

IP20 50/60 Г_ц К_n<5%

Мощность, Вт	7, 13, 18, 26, 33
Цветовая температура, К	2700, 3000, 4000
Цвет отделки	WH – белый, BL – черный
Угол оптики	15°, 30°, 45°

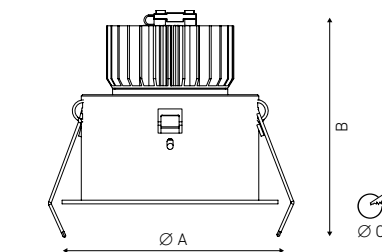





Наименование	Код	Мощность, Вт	Световой поток, лм	A	B	C	Масса
RAMO 07 WH D45 3000K (with driver)	1258000010	7	600	90	88	83	0,4
RAMO 07 WH D45 4000K (with driver)	1258000040	7	600	90	88	83	0,4
RAMO 13 WH D45 3000K (with driver)	1258000070	13	1140	90	108	83	0,5
RAMO 13 WH D45 4000K (with driver)	1258000030	13	1200	90	108	83	0,5
RAMO 18 WH D45 3000K (with driver)	1258000090	18	1700	90	120	83	0,6
RAMO 18 WH D45 4000K (with driver)	1258000220	18	1750	90	120	83	0,6



Встраиваемый светодиодный светильник направленного света, изготовлен из алюминия, окрашенного матовой краской.

Оптическая часть закрыта защитным стеклом. Стандартный цвет: WH – белый. Стандартный отражатель – 45°.

Более подробная информация доступна на сайте.

IP20 50/60 Г_ц К_n<5%    

Мощность, Вт	7, 13, 18, 26, 33, 43, 52
Цветовая температура, К	2700, 3000, 4000
Цвет отделки	WH – белый, BL – черный, DG – темно-серый (антрацит), GL – темное золото.
Угол оптики	15°, 30°, 45°



FARO 07 WH

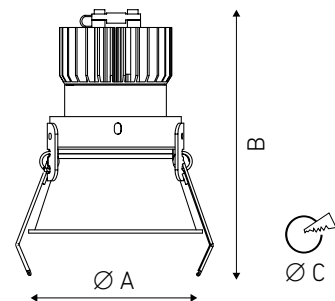





Наименование	Код	Мощность, Вт	Световой поток, лм	A	B	C	Масса
FARO 13 WH D45 3000K (with driver)	1542000200	13	1140	82	124	77	0,4
FARO 13 WH D45 4000K (with driver)	1542000220	13	1200	82	124	77	0,4
FARO 07 BL D45 3000K (with driver)	1542000070	7	600	82	104	77	0,3
FARO 07 BL D45 4000K (with driver)	1542000110	7	600	82	104	77	0,3
FARO 07 DG D45 3000K (with driver)	1542000330	7	600	82	104	77	0,3
FARO 07 DG D45 4000K (with driver)	1542000350	7	600	82	104	77	0,3
FARO 07 GL D45 3000K (with driver)	1542000160	7	600	82	104	77	0,3
FARO 07 GL D45 4000K (with driver)	1542000180	7	600	82	104	77	0,3
FARO 07 WH D45 3000K (with driver)	1542000060	7	600	82	104	77	0,3
FARO 07 WH D45 4000K (with driver)	1542000410	7	600	82	104	77	0,3
FARO 13 BL D45 3000K (with driver)	1542000240	13	1140	82	124	77	0,4
FARO 13 BL D45 4000K (with driver)	1542000260	13	1200	82	124	77	0,4
FARO 13 DG D45 3000K (with driver)	1542000370	13	1140	82	124	77	0,4
FARO 13 DG D45 4000K (with driver)	1542000390	13	1200	82	124	77	0,4
FARO 13 GL D45 3000K (with driver)	1542000280	13	1140	82	124	77	0,4
FARO 13 GL D45 4000K (with driver)	1542000300	13	1200	82	124	77	0,4
FARO 18 WH D45 3000K (with driver)	1542000500	18	1700	82	144	77	0,5
FARO 18 WH D45 4000K (with driver)	1542000550	18	1750	82	144	77	0,5
FARO 26 WH D45 3000K (with driver)	1542000510	26	2300	115	150	108	0,6
FARO 26 WH D45 4000K (with driver)	1542000560	26	2350	115	150	108	0,6
FARO 33 WH D45 3000K (with driver)	1542000520	33	3250	135	176	128	0,9
FARO 33 WH D45 4000K (with driver)	1542000570	33	3300	135	176	128	0,9
FARO 43 WH D45 3000K (with driver)	1542000530	43	4850	135	185	128	1,1
FARO 43 WH D45 4000K (with driver)	1542000580	43	4950	135	185	128	1,1
FARO 52 WH D45 3000K (with driver)	1542000540	52	5000	135	207	128	1,0
FARO 52 WH D45 4000K (with driver)	1542000590	52	5150	135	207	128	1,0



Встраиваемый светодиодный светильник направленного света, изготовлен из алюминия, окрашенного матовой краской.

Оптическая часть закрыта защитным стеклом. Стандартный цвет: WH – белый. Стандартный отражатель – 45°.

Более подробная информация доступна на сайте.

IP20 50/60 Г_ц К_n<5%    

Мощность, Вт	7, 13, 18, 26, 33, 43, 52
Цветовая температура, К	2700, 3000, 4000
Цвет отделки	WH – белый, BL – черный, DG – темно-серый (антрацит), GL – темное золото.
Угол оптики	15°, 30°, 45°



EOS

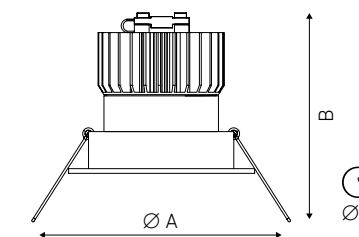

Наименование	Код	Мощность, Вт	Световой поток, лм	A	B	C	Масса
EOS 13 WH D45 3000K (with driver)	1693000170	13	1140	78	88	67	0,4
EOS 13 WH D45 4000K (with driver)	1693000190	13	1200	78	88	67	0,4
EOS 07 BL D45 3000K (with driver)	1693000110	7	600	78	68	67	0,3
EOS 07 BL D45 4000K (with driver)	1693000070	7	600	78	68	67	0,3
EOS 07 DG D45 3000K (with driver)	1693000370	7	600	78	68	67	0,3
EOS 07 DG D45 4000K (with driver)	1693000390	7	600	78	68	67	0,3
EOS 07 GL D45 3000K (with driver)	1693000130	7	600	78	68	67	0,3
EOS 07 GL D45 4000K (with driver)	1693000150	7	600	78	68	67	0,3
EOS 07 WH D45 3000K (with driver)	1693000050	7	600	78	68	67	0,3
EOS 07 WH D45 4000K (with driver)	1693000080	7	600	78	68	67	0,3
EOS 13 BL D45 3000K (with driver)	1693000210	13	1140	78	88	67	0,4
EOS 13 BL D45 4000K (with driver)	1693000230	13	1200	78	88	67	0,4
EOS 13 DG D45 3000K (with driver)	1693000410	13	1140	78	88	67	0,4
EOS 13 DG D45 4000K (with driver)	1693000430	13	1200	78	88	67	0,4
EOS 13 GL D45 3000K (with driver)	1693000250	13	1140	78	88	67	0,4
EOS 13 GL D45 4000K (with driver)	1693000270	13	1200	78	88	67	0,4
EOS 18 WH D45 3000K (with driver)	1693000540	18	1700	78	108	67	0,5
EOS 18 WH D45 4000K (with driver)	1693000550	18	1750	78	108	67	0,5
EOS 26 WH D45 3000K (with driver)	1693000500	26	2300	120	101	119	0,6
EOS 26 WH D45 4000K (with driver)	1693000560	26	2350	120	101	119	0,6
EOS 33 WH D45 3000K (with driver)	1693000510	33	3250	135	114	119	0,9
EOS 33 WH D45 4000K (with driver)	1693000570	33	3300	135	114	119	0,9
EOS 43 WH D45 3000K (with driver)	1693000520	43	4850	135	124	119	1,1
EOS 43 WH D45 4000K (with driver)	1693000580	43	4950	135	124	119	1,1
EOS 52 WH D45 3000K (with driver)	1693000530	52	5000	183	195	172	1,0
EOS 52 WH D45 4000K (with driver)	1693000590	52	5150	183	195	172	1,0



NEW

Встраиваемый светодиодный светильник направленного света, изготовлен из алюминия, окрашенного матовой краской. Оптическая часть закрыта защитным стеклом. Стандартный цвет: WH – белый. Светильник с оптикой "WallWasher" – для равномерной заливки светом стен. Более подробная информация доступна на сайте.

IP20 50/60 Гц К_n<5%

Мощность, Вт	9, 18
Цветовая температура, К	3000, 4000
Цвет отделки	WH – белый
Угол оптики	WallWasher
Драйвер	Не диммируемый, DALI, 1-10V, ME6

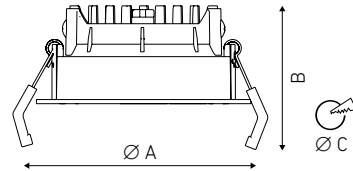

Наименование	Код	Мощность, Вт	Световой поток, лм	A	B	C	Масса
SPLAY 09 WH DWW 3000K (with driver)	1239000030	9	560	115	52	105	0,4
SPLAY 09 WH DWW 4000K (with driver)	1239000040	9	600	115	52	105	0,4
SPLAY 18 WH DWW 3000K (with driver)	1239000060	18	1200	170	91	150	1,1
SPLAY 18 WH DWW 4000K (with driver)	1239000050	18	1250	170	91	150	1,1

FIORE

NEW

Встраиваемый светодиодный светильник направленного света, изготовлен из алюминия, окрашенного матовой краской. Оптическая часть закрыта защитным стеклом. Стандартный цвет: WH – белый. Стандартный отражатель – 45°. Более подробная информация доступна на сайте.

IP20 50/60 Гц К_n<5%

Мощность, Вт	7, 13, 18
Цветовая температура, К	2700, 3000, 4000
Цвет отделки	WH – белый
Угол оптики	15°, 30°, 45°
Драйвер	Не диммируемый, DALI, 1-10V, ME6

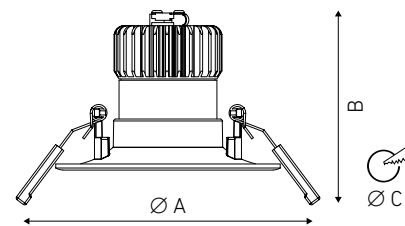

Наименование	Код	Мощность, Вт	Световой поток, лм	A	B	C	Масса
FIORE 07 WH D45 3000K (with driver)	1237000030	7	600	110	88	100	0,4
FIORE 07 WH D45 4000K (with driver)	1237000070	7	600	110	88	100	0,4
FIORE 13 WH D45 3000K (with driver)	1237000040	13	1140	110	108	100	0,5
FIORE 13 WH D45 4000K (with driver)	1237000090	13	1200	110	108	100	0,5
FIORE 18 WH D45 3000K (with driver)	1237000100	18	1700	110	120	100	0,7
FIORE 18 WH D45 4000K (with driver)	1237000170	18	1750	110	120	100	0,7



Встраиваемый светильник, создающий прямое диффузное освещение. Корпус светильника изготовлен из алюминия, окрашенного порошковой краской. Оптическая часть закрыта молочным терпированным стеклом.

IP54 50/60 Гц К_n<5% 

ACQUA C 06 WH 3000K (with driver) 0,2
ACQUA C 06 WH 4000K (with driver) 0,2

Код: 1596000100 / 1596000170

LED 5 Вт 350 мА 3000K CRI > 80

ACQUA S 06 WH 3000K (with driver) 0,2
ACQUA S 06 WH 4000K (with driver) 0,2

Код: 1596000130 / 1596000210

LED 5 Вт 350 мА 3000K CRI > 80

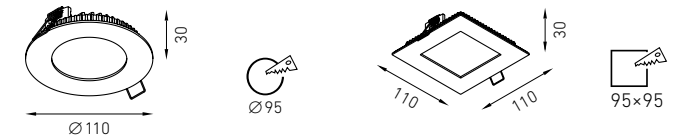

ACQUA C 12 WH 3000K (with driver) 0,2
ACQUA C 12 WH 4000K (with driver) 0,2

Код: 1596000110 / 1596000180

LED 12 Вт 500 мА 3000K CRI > 80

ACQUA S 12 WH 3000K (with driver) 0,3
ACQUA S 12 WH 4000K (with driver) 0,3

Код: 1596000140 / 1596000220

LED 12 Вт 500 мА 3000K CRI > 80

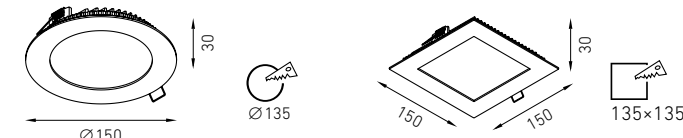

ACQUA C 18 WH 3000K (with driver) 0,3
ACQUA C 18 WH 4000K (with driver) 0,3

Код: 1596000240 / 1596000190

LED 18 Вт 700 мА 3000K CR > 80

ACQUA S 18 WH 3000K (with driver) 0,3
ACQUA S 18 WH 4000K (with driver) 0,3

Код: 1596000150 / 1596000230



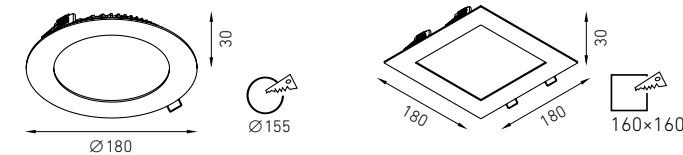

LED 18 Вт 700 мА 3000K CRI > 80





NEW

Встраиваемый светодиодный светильник направленного света. Корпус светильника выполнен из алюминия, окрашенного матовой краской. Глубокая декоративная рамка из зеркального алюминия создает большой защитный угол и эффект выключенного источника света – "dark light". Оптическая часть закрыта стеклом. Стандартный цвет: WH – белый. Более подробная информация доступна на сайте.





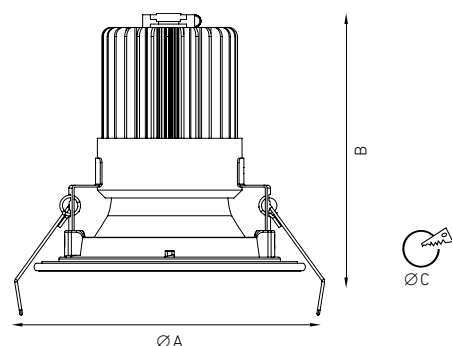





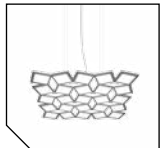

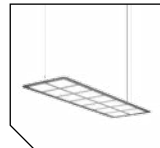
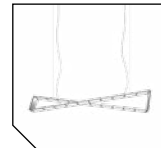

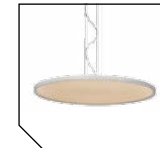





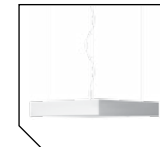
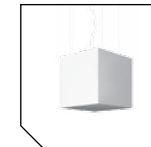
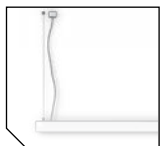

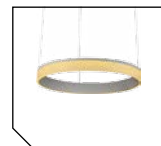
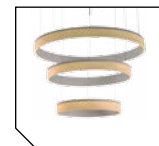

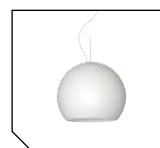
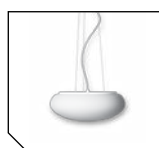
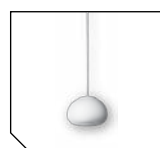
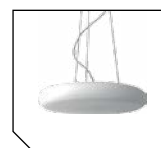
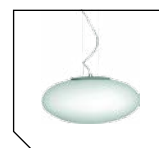

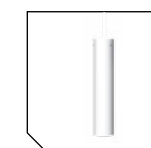
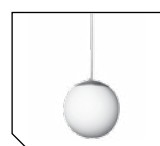
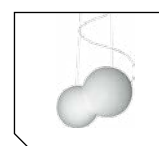
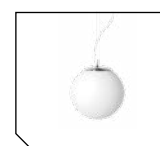
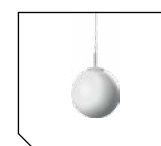







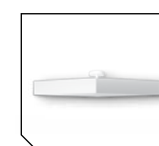



IP54 50/60 Гц К_n < 5%    

Мощность, Вт	13, 18, 26, 38, 53
Цветовая температура, К	3000, 4000
Цвет отделки	WH – белый, BL – черный

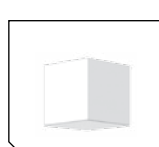

Наименование	Код	Мощность, Вт	Световой поток, лм	A	B	C	Масса
ОККО IP 13 WH D45 3000K (with driver)	1235001220	13	1325	120	115	100	0,5
ОККО IP 13 WH D45 4000K (with driver)	1235001230	13	1350	120	115	100	0,5
ОККО IP 18 WH D45 3000K (with driver)	1258000230	18	1445	145	123	132	0,9
ОККО IP 18 WH D45 4000K (with driver)	1258000240	18	1500	145	123	132	0,9
ОККО IP 26 WH D45 3000K (with driver)	1235001240	26	2700	175	147	143	1,2
ОККО IP 26 WH D45 4000K (with driver)	1235001250	26	2800	175	147	143	1,2
ОККО IP 38 WH D45 3000K (with driver)	1235001260	38	3850	230	179	183	1,6
ОККО IP 38 WH D45 4000K (with driver)	1235001270	38	3950	230	179	183	1,6
ОККО IP 53 WH D45 3000K (with driver)	1235001280	53	5100	230	179	208	1,6
ОККО IP 53 WH D45 4000K (with driver)	1235001290	53	5300	230	179	208	1,6

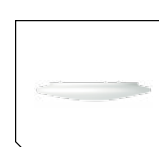
С остальной продукцией вы можете ознакомиться в каталоге LT EMOTIONS 2017.

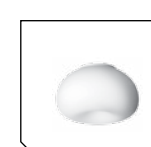
 MOTION OLED стр. 5	 NATURE OLED стр. 7	 GRACIAS OLED стр. 9	 INFINITY OLED стр. 9	 JUNO P стр. 11	 DISCUS стр. 13	 OKKO P стр. 15
 SATURNO стр. 17	 COIL стр. 19	 PHANTOM стр. 21	 CITRO стр. 23	 IZAR ROUND P стр. 25	 IZAR SQUARE P стр. 27	 IZAR CUBE P стр. 29
 IZAR LINE P стр. 31	 STALA стр. 33	 TUBE стр. 35	 HOOP стр. 37	 HOOP XL стр. 39	 BAGEL 40 P стр. 41	 MIRA P стр. 43
 NEMESIS P стр. 45	 DAPHNE P стр. 47	 PIA P стр. 49	 ORBIS P стр. 51	 ASTERION P стр. 53	 FEBA стр. 55	 MAIA P стр. 57
 VEGA P стр. 59	 BAUBAU P стр. 61	 DIADEM P стр. 63	 SIRIUS P стр. 65	 BARRO 7 P стр. 67	 SIGARO стр. 67	 CAMPANELLO стр. 69
 COPPA стр. 69	 GOCCIA стр. 71	 TERSO стр. 73	 IZAR ROUND K стр. 75	 IZAR SQUARE K стр. 77	 DAPHNE K стр. 79	 KARME K стр. 81
 DISCUS S стр. 83	 OKKO S стр. 85	 ORIENTE стр. 87	 BARRO стр. 89	 BARRO 7 SPOT стр. 89	 BAGEL 40 S стр. 91	 IZAR ROUND S стр. 93
 IZAR SQUARE S стр. 95	 IZAR CUBE S стр. 97	 IZAR LINE S стр. 99	 RKL XL стр. 101	 RONDO S стр. 103	 DAPHNE S стр. 103	 PIA S стр. 105



VEGA S стр. 107	ORBIS S стр. 109	MAIA S стр. 111	CHARON PLUS стр. 113	NESO S стр. 115	LEDA S стр. 117	INFINITY DIRECT стр. 119
INFINITY INDIRECT стр. 121	T 120 стр. 123	PROFILE S стр. 124	PROFILE H стр. 127	PROFILE L стр. 129	PROFILE стр. 133	VULCANO стр. 135
COOL стр. 136	SOON стр. 137	COOL TRIMLESS стр. 138	SOON TRIMLESS стр. 139	ARNO стр. 140	CAER стр. 141	UMO стр. 142
UNO стр. 143	RADO стр. 144	RAMO стр. 145	FIORE стр. 146	SPLAY стр. 147	EOS стр. 148	FARO стр. 150
QUO стр. 152	NIC стр. 156	SOLIS стр. 157	PIANO стр. 159	COOL ADJUSTABLE стр. 160	OKKO стр. 161	OKKO IP стр. 162
QUO IP стр. 163	PUNTO стр. 165	DISCO стр. 167	ACQUA стр. 169	ZIP стр. 71	PLC 002 стр. 173	PLC 004 стр. 173
PLC 003 стр. 175	PLC 005 стр. 175	PLC 001 стр. 177	PLC 006 стр. 177	FOLD стр. 183	DCW стр. 183	HUGO стр. 185
ORSAY стр. 185	BELLO стр. 187	PARETE стр. 189	BANO стр. 190	DATE стр. 191	GLOBO стр. 93	STELO стр. 193



VETRO стр. 195	VOLTO стр. 195	SINOPE W стр. 197	VISTA стр. 199	LIBRO стр. 201	HALO стр. 203	PILASTRO стр. 205
STEP стр. 205	PLW 001 стр. 207	PLW 005 стр. 207	PLW 002 стр. 209	PLW 006 стр. 209	CRISTALO стр. 210	MARKUS стр. 211
ECLIPSE стр. 213	HOF стр. 213	PLW 003 стр. 215	PLW 004 стр. 215	PLW 009 стр. 217	PLW 010 стр. 217	PLW 011 стр. 219
PLW 012 стр. 219	PLW 007 стр. 221	PLW 008 стр. 221	JIM OLED стр. 223	LEER стр. 225	MAIA F/T стр. 227	ALTO стр. 229
ASTERION F/T стр. 231	KARME F/T стр. 233	COLUMBUS стр. 235	VERONA стр. 237	TEED стр. 238	OVO стр. 239	FLEXLINE стр. 240
ДРАЙВЕРЫ стр. 245						