

VARTON

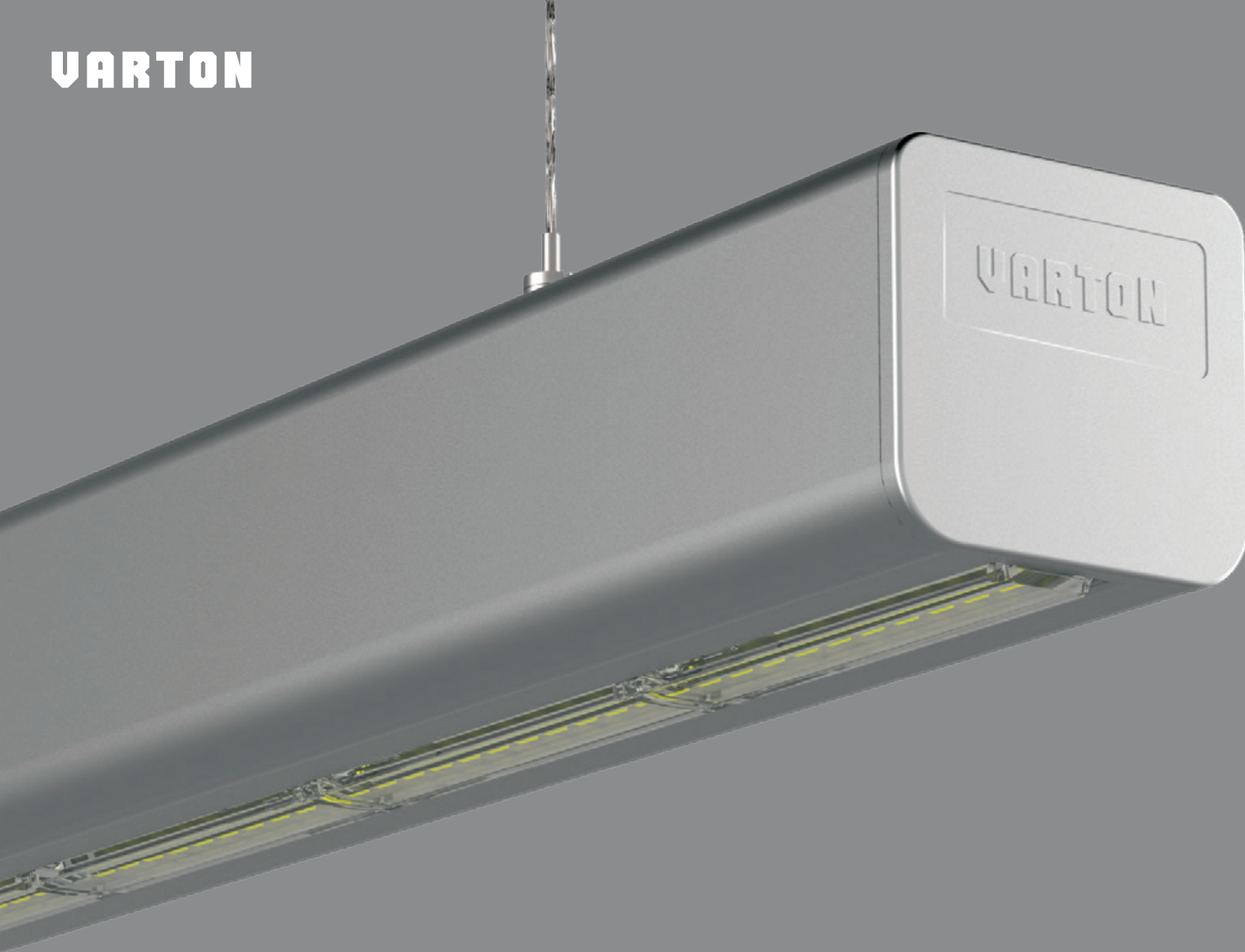



Компания «Вартон» каждый день доказывает, что внедрение новых технологий необходимо, а использование качественных и долговечных материалов гораздо важнее, чем чрезмерное удешевление производства.



Производственные мощности компании размещены на территории России. Мы обеспечиваем лучшее качество производимой продукции благодаря современному оборудованию и высококлассной элементной базе.

Производственная площадка

VARTON – сертифицированный партнер, который поддержит вас при создании как стандартных, так и индивидуальных проектов по всему миру. От готовых профессиональных решений освещения до производства товаров на собственном заводе – мы сможем воплотить в жизнь даже нестандартные требования.

1 ПРОИЗВОДСТВО КОРПУСОВ ИЗ МЕТАЛЛА

- ▶ 10 000 корпусов в сутки
- ▶ 3 автоматические линии производства
- ▶ 2000 различных моделей в день
- ▶ Автоматическая система планирования производства

2 АВТОМАТИЧЕСКАЯ КОНВЕЙЕРНАЯ ЛИНИЯ ПОКРАСКИ

- ▶ 4 м в минуту – скорость покраски
- ▶ Покрасочная камера и автоматические пистолеты Gema
- ▶ Сырье: Jotun, AkzoNobel, Henkel

3 УЧАСТОК ЛИТЬЯ ПЛАСТИКА

- ▶ 6000 изделий в сутки
- ▶ 3 термопластавтомата
- ▶ Роботизированное производство
- ▶ Изготовление деталей 20–1000 г, размером до 1,2 м

4 ОБРАБОТКА АЛЮМИНИЯ

- ▶ 500 изделий в день
- ▶ Использование станков с программным управлением
- ▶ Высокая точность механической обработки и повторяемость изделий
- ▶ Обработка различных алюминиевых профилей

Мировые поставщики:



20 000 м²
площадь
производства

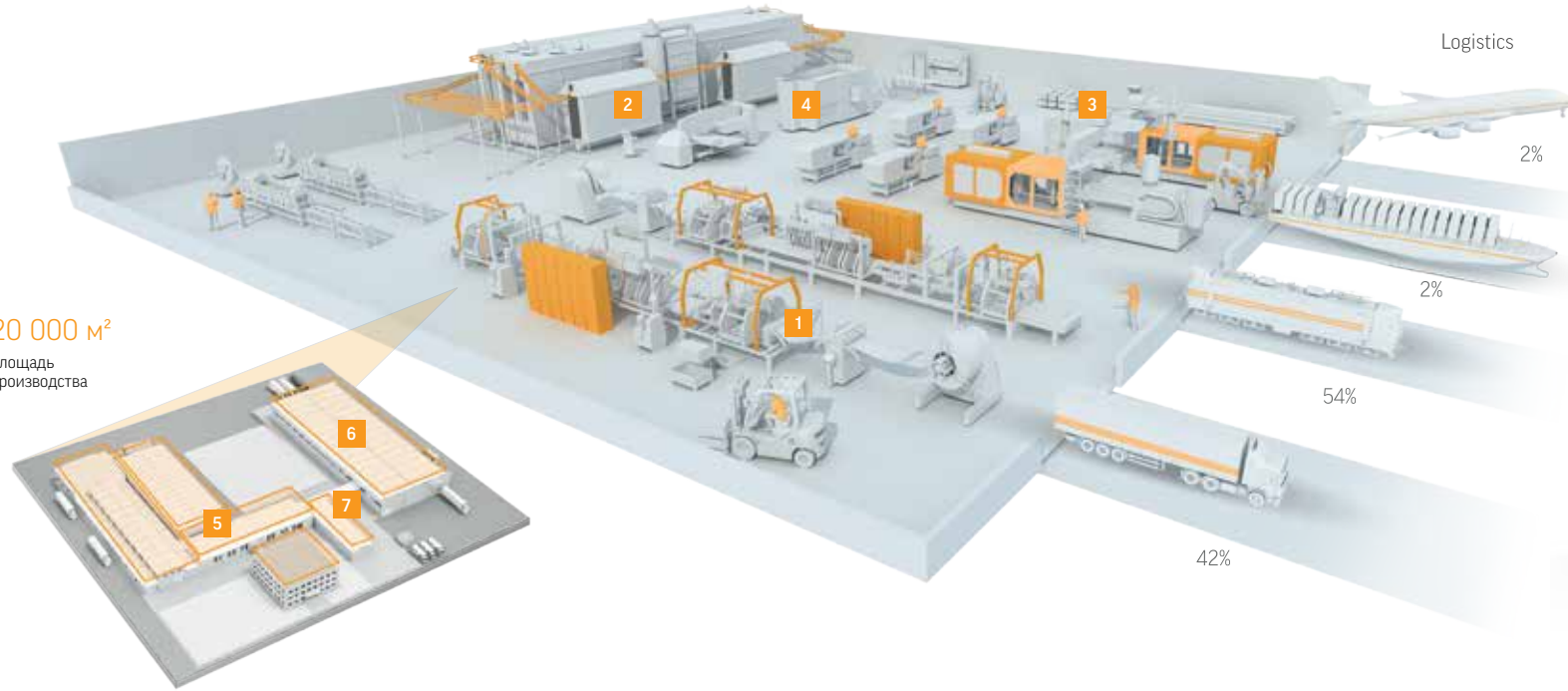

Logistics

2%

2%

54%

42%



15 000

светильников
производится в день

5 СБОРОЧНЫЙ ЦЕХ

- ▶ Электронная система учета готовой продукции
- ▶ Индивидуальная маркировка всех изделий
- ▶ Обязательный контроль качества на выходе

6 СКЛАД

- ▶ 5000 м² складских площадей
- ▶ Автоматизированная система хранения и подбора заказов WMS

7 ЛАБОРАТОРИЯ

- ▶ Современное высокоточное оборудование
- ▶ Исследования: световые характеристики, ССТ, IP, EMC, кривая силы света и тд.

Полный цикл производства светотехнических изделий на одном предприятии: обработка металла, литье пластика, покраска и т.д.

17 секунд

цикл производства
одного светильника

24/7

режим работы
производства

50 серий

продуктов
производится в день

5

международных
патентов

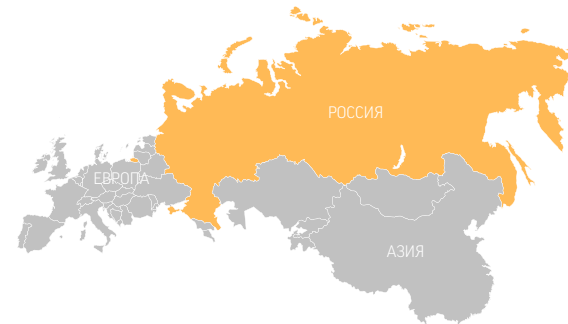

Система менеджмента качества сертифицирована
в соответствии с требованиями ISO9001



Производство металлических корпусов

- ▶ **10 000 корпусов в сутки**
- ▶ 3 автоматические линии производства
- ▶ 2000 различных моделей в день
- ▶ Автоматическая система планирования производства

Автоматическая конвейерная линия покраски

- ▶ **4 м в минуту – скорость покраски**
- ▶ Покрасочная камера и автоматические пистолеты Gema
- ▶ Сырье: Jotun, AkzoNobel, Henkel

Участок литья пластика

- ▶ **6000 изделий в сутки**
- ▶ 3 термопластавтомата
- ▶ Изготовление деталей 20-1000 г, размером до 1,2 м
- ▶ Использование роботов в производстве

Обработка алюминия

- ▶ **500 изделий в день**
- ▶ Использование станков с программным управлением
- ▶ Точность механической обработки и повторяемость изделий
- ▶ Обработка различных алюминиевых профилей



Сборочный цех

- ▶ **50 серий продуктов производится в день**
- ▶ Электронная система учета выпущенной продукции
- ▶ Индивидуальная маркировка всех изделий
- ▶ Обязательный контроль качества партии на выходе

Склад

- ▶ **5000 м² складских площадей**
- ▶ Автоматизированная система хранения и подбора заказов WMS



Лаборатория

- ▶ **Современное высокоточное оборудование**
- ▶ Исследования: световые характеристики, ССТ, IP, EMC, кривая силы света и тд.



Сертификация и качество

Система менеджмента качества ГК «Вартон» соответствует международному стандарту ISO 9001:2015. Отдел технического контроля осуществляет надзор на всех этапах производства.

Сертификация в рамках Таможенного Союза (ТС), ЕАС маркировка. Светотехническая продукция, выпускаемая ГК «Вартон», проходит обязательное подтверждение соответствия требованиям безопасности по Техническим Регламентам Таможенного Союза:

- ТР ТС 004/2011 "О безопасности низковольтного оборудования", утв. Решением Комиссии Таможенного Союза (КТС) от 16 августа 2011 № 768.

- ТР ТС 020/2011 "Электромагнитная совместимость

технических средств", утв. Решением Комиссии Таможенного Союза (КТС) от 9 декабря 2011 года N 879.

Оценка соответствия выпускаемой в обращение продукции требованиям технических регламентов Таможенного Союза осуществляется до выпуска ее в обращение. Документы о соответствии оформлены согласно Решению Коллегии Евразийской экономической комиссии от 25 декабря 2012г. №293 «О единых формах сертификата соответствия и декларации о соответствии техническим регламентам Таможенного союза и правилах их оформления».

При производстве продукции строго выполняются требования нормативных документов по санитарно-эпидемиологическим и гигиеническим правилам и нормам. Регулярно проводятся испытания аккредитованными лабораториями РФ.

Также продукция проходит добровольную сертификацию в области пожарной и экологической безопасности.

Сертификация в Европейском Союзе (ЕС), CE маркировка. Вся светотехническая продукция, поставляемая в Европейский Союз (ЕС), проходит оценку соответствия требованиям соответствующих Директив ЕС и маркируется CE знаком. Тестирование по гармонизированным европейским стандартам (EN) проводится в аккредитованных лабораториях стран ЕС, оценка соответствия в нотифицированных органах, в частности, относящихся к немецкому концерну TÜV NORD AG. Наша продукция соответствует требованиям: 2014/30/EC (Low Voltage Directive-LVD), 2014/35/EC (Electromagnetic Compatibility-EMC), 2011/65/EU (Restriction of Hazardous

Substances), 2002/96/EC (Waste Electrical and Electronic Equipment Directive-WEEE), 2011/65/EC (Restriction of Hazardous Substances - RoHS).

На территории производства расположена собственная светотехническая лаборатория, позволяющая проводить весь спектр светотехнических тестов, ЗМС, а так же тестов на пылезащиту и влагозащиту (IP) светильников, тесты на деградацию, климатические тесты, тесты на ударопрочность, вибрацию и т.д.

Компания «Вартон» является официальным партнером Dialux. В плагине Dialux всегда можно найти актуальные данные по светильникам компании.

Особенности и преимущества светодиодных светильников VARTON



- ▶ Антивандальный рассеиватель из поликарбоната со светорассеивающими добавками, увеличивающими рассеивание светового потока.
- ▶ Светодиодные модули крепятся к контактам блока питания с помощью коннекторов. Модули легко заменить, если один из них вышел из строя, пайка при этом не требуется.
- ▶ Модули имеют последовательно-параллельное соединение светодиодов (при выходе из строя одного светодиода остальные продолжают работать).
- ▶ УФ-стабилизированный рассеиватель не желтеет со временем.
- ▶ В новых офисных светильниках VARTON не используется ни одного винта. Съемная планка крепится к корпусу светильника пластиковыми гвоздями, что упрощает и ускоряет процесс сборки и делает изделия визуально более привлекательными.



- ▶ Высокая ремонтопригодность: крепление модулей и блока питания к корпусу осуществляется с помощью запатентованной ГК «Вартон» системы «snaplock», что облегчает их замену в случае необходимости.
- ▶ Для обеспечения безопасного электроподключения используется специальные светотехнические колодки WAGO.
- ▶ Блоки питания имеют небольшие габариты, благодаря чему их не видно через рассеиватель.
- ▶ Высокопрочный поликарбонатный рассеиватель устойчив к механическим повреждениям.
- ▶ Корпуса светильников изготавливаются на современной автоматической линии из цельного листа металла. Для крепления используется система клинчинга, которая надежно фиксирует грани.
- ▶ Светильники всегда одинаковые по габаритам и имеют ровные боковые грани, погрешность в размерах минимальна.



Система управления освещением (Smart Light) от компании «Вартон» представляет собой передовую проверенную технологию, основанную на протоколе DALI.

произведен в исполнении с протоколом DALI и/или с изменяемой цветовой температурой. При комплексных поставках систем и оборудования мы гарантируем совместимость работы всех систем.

Зачем это нужно:

- ▶ до 70% дополнительной экономии электроэнергии;
- ▶ создание единых систем управления всем оборудованием в зданиях (освещение, кондиционирование, вентиляция, охрана и т.д.);
- ▶ комфорт и качественная световая среда для работы и жизни;
- ▶ вклад в охрану окружающей среды.

В проектах Varton™ используется оборудование только от ведущих европейских компаний, и отвечающее самым жёстким требованиям и прошедшее все необходимые испытания. Любой светильник Varton™ может быть

С помощью наших специалистов Вы можете получить решение для любого проекта от маленького до большого, от простого до сложного, от экономичного до премиум.

Система может работать как в ручном, так и в автоматическом режиме; постоянно поддерживать один и тот же световой поток, учитывая дневной свет; обучаться в течении непродолжительного времени и подстраиваться под конкретное помещение.

В систему могут быть включены различные датчики и дополнительное оборудование работающее не только на протоколе DALI, но и на других протоколах управления (ZigBee, KNX и т.д.).

1 МОДЕЛЬ ОСВЕЩЕНИЯ

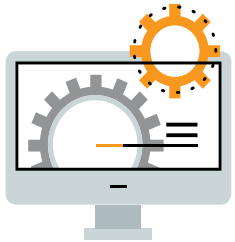

2 УСТРОЙСТВА С СЕНСОРНЫМ ВВОДОМ / НОУТБУК

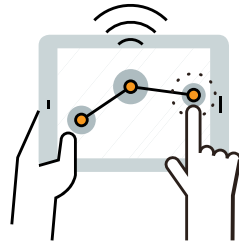

3 WI-FI РОУТЕР

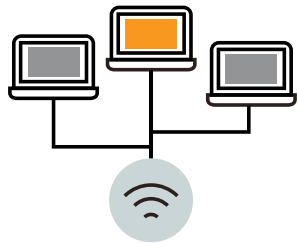

4 КОНТРОЛЛЕР

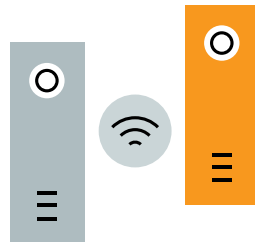



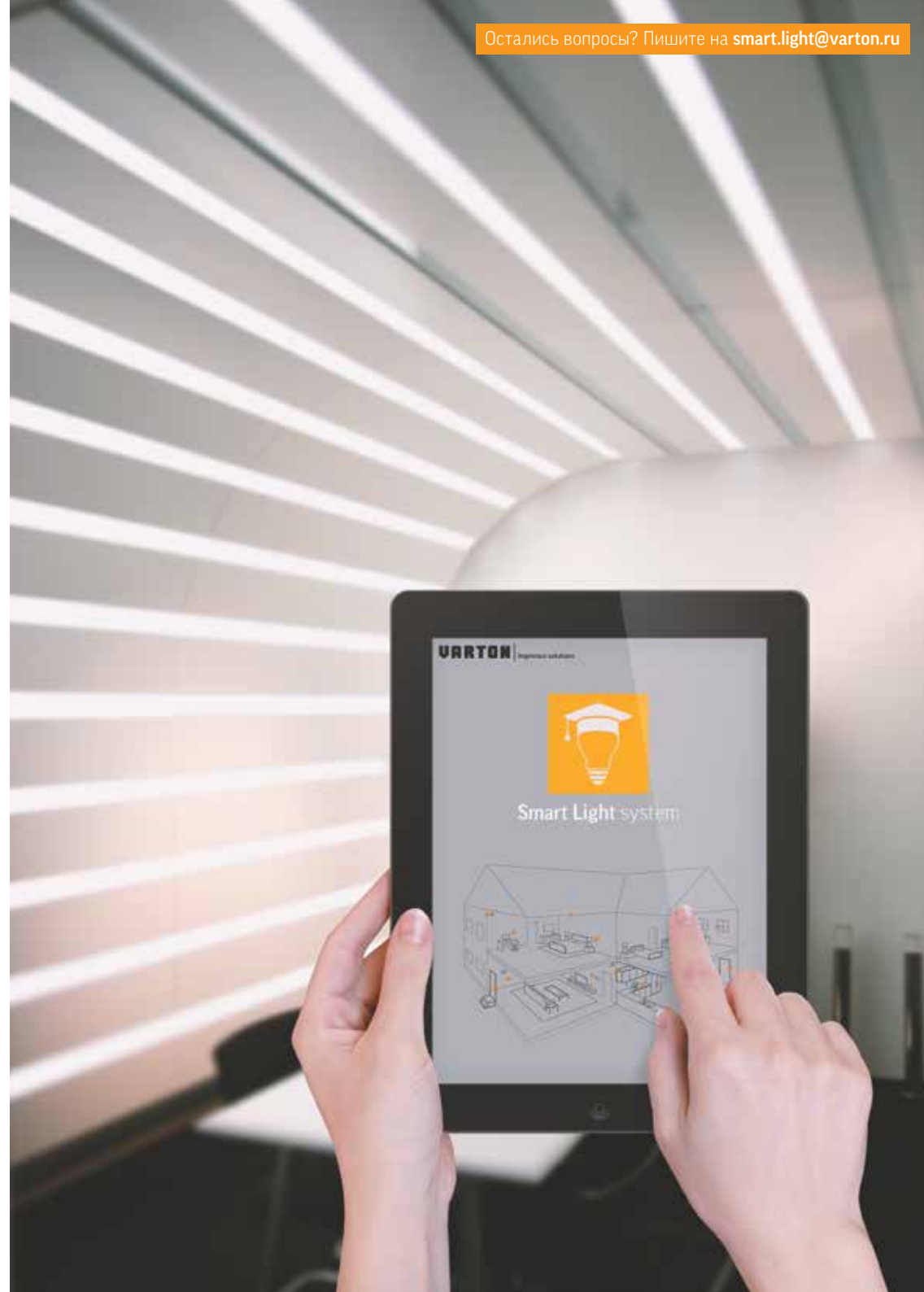
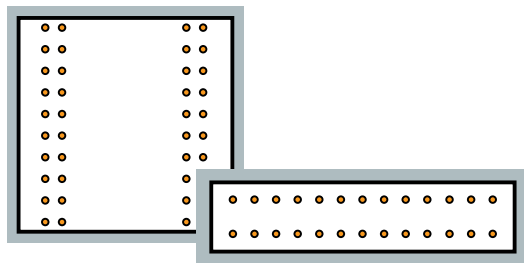





5 КОНЕЧНОЕ ОБОРУДОВАНИЕ























Условные обозначения









РАЗДЕЛЫ КАТАЛОГА

	О компании		Освещение офисных зданий		Освещение торговых залов
	Наружное освещение		Освещение чистых и медицинских помещений		Освещение объектов ЖКХ
	Освещение промышленных центров		Освещение школ и образовательных учреждений		Информация

ОБЛАСТИ ПРИМЕНЕНИЯ

	Магистраль		Автомобильные мойки
	Заводы		Условия агрессивной среды
	Офисы		Аграрные комплексы
	Аптечные пункты, больницы		Фермерские хозяйства
	Торговые залы		Лаборатории
	Образовательные учреждения		Кухни
	Лестничные пролеты		Чистые помещения
	Складские комплексы		Спортивные залы
	Коттеджные поселки		Аэропорты
	Парковые зоны		Ж/д вокзалы

ТЕХНИЧЕСКИЕ ХАРАКТЕРИСТИКИ

	Единый знак обращения продукции на рынке государств-членов Таможенного союза, подтверждающий, что оборудование соответствует обязательным требованиям Технических Регламентов		Светильники, предназначенные для установки на поверхности из нормально-воспламеняемых материалов
	Подтверждение соответствия товара ГОСТ Р 54350-2011		Климатическое исполнение
	Подтверждение соответствия товара основным требованиям ЕС		Степень пылевлагозащиты светильника
	Знак соответствия продукции нормам стандартов Украины в системе сертификации УкрСЕПРО		Знак заземления, I класс электробезопасности от поражений электрическим током
	Знак соответствия высокому уровню экологической безопасности		II класс электробезопасности от поражений электрическим током
	В компании внедрена и успешно применяется система менеджмента качества на всех этапах производства и реализации продукции и услуг, соответствующая требованиям ГОСТ ISO 9001-2015		III класс электробезопасности от поражений электрическим током
	Аварийное исполнение		Диммируемое исполнение
	Диммируемое исполнение по протоколу 1-10V		Диммируемое исполнение по протоколу DALI
	Исполнение с микроволновым датчиком движения		Низковольтное исполнение
	Требования письма Руководителя Роспотребнадзора Г.Г. Онищенко от 01.10.2012 № 01/11157-12-32 «Об организации санитарного надзора за использованием энергосберегающих источников света»		СанПиН 2.4.2.2821-10 «Санитарно-эпидемиологические требования к условиям и организации обучения в общеобразовательных учреждениях» (с изменениями на 25 декабря 2013 года);
	Smart Light		СанПиН 2.2.1/2.1.1.278-03 «Гигиенические требования к естественному, искусственному и совмещенному освещению жилых и общественных зданий»

ТЕХНИЧЕСКИЕ УСЛОВИЯ

ТУ 3461-001-29497914-2015

Офисное освещение / Аварийные светильники / T-Line / Market-Line

ТУ 3461-002-29497914-2015

Iron / IP65 / Наружное освещение / ЖКХ

Серии



Smart Light



Basic FL



Basic Strong



Basic A070



Basic A270



Basic GR070



Triumph



Uran



Village



IP65 Strong



Iron 2.0



Iron 2.0 Lens



Iron



Iron Agro



Iron Lens



Iron Opal



Olymp PHYTO



Olymp



Olymp S10



Olymp HB



Triumph HB

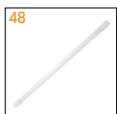

LED T8



Low-Voltage L



High Power L



TT-01



TT-02



TT-Prisma



DL-01



DL-02 Tube



DL-02 Cube



DL/R



Mercury



T-Line



G-Line



R-Line



Market-Line



Market Single



GR070

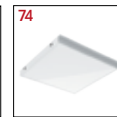

GR070/N



GR070/F



GR270/F



GR170/F



Аварийно-эвакуационные



Аварийно-эвакуационные



Накладные IP65



Накладные IP44



ЖКХ



ЖКХ круг



Lux

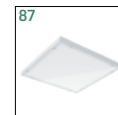

C070, C070/N



C070/GL, C070/NGL

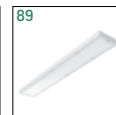

C270, C270/N

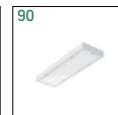

C170, C170/N

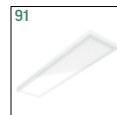

C350, C350/N

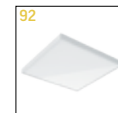

E070

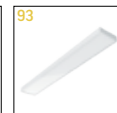

E270

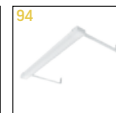

E220



S070



S270



S170



A070, A070/S

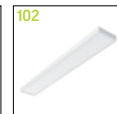

A270

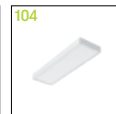

A170

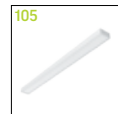

A220

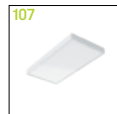

A370

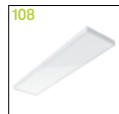

A350



G070



G270



A070/OT

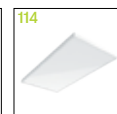

A300



Панель



AL220



AL270



AL170



Varton для Escorphon



Varton для Cesal



Varton для SL2*

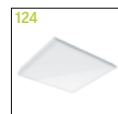

Varton для Vector*

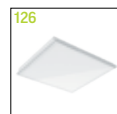

Varton для MicroLook*



Varton для Tegular*



Varton для Clip-In*



V1-ST15



V1-ST11



V1-ST41

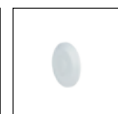

VT-ST70C



V1-ST05AP



VT-ST759B



V1-312



V1-ST06B

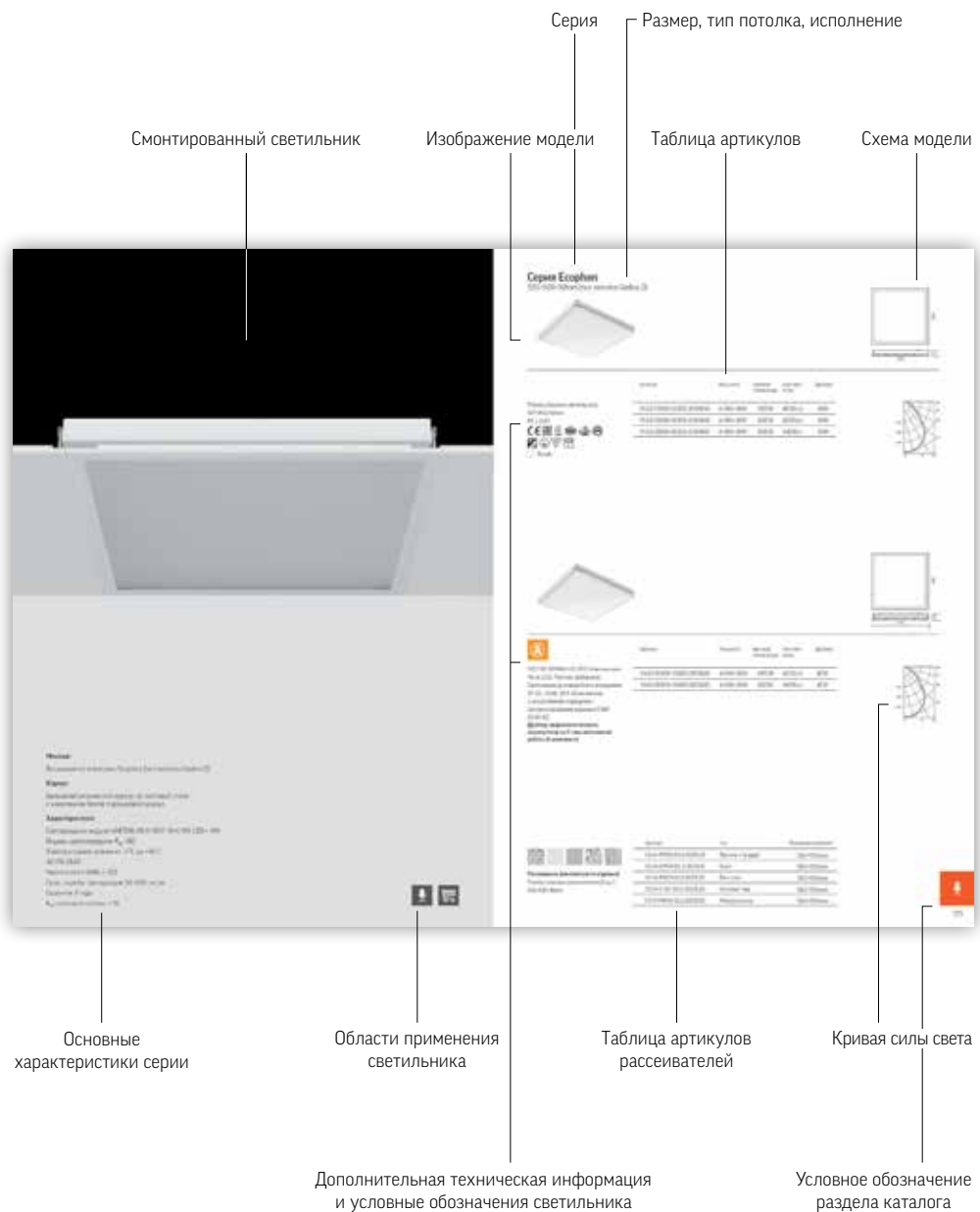

- 01 О компании
- 06 Smart Light
- 10 Серия Basic
- 15 Наружное освещение
- 20 Освещение промышленных центров
- 51 Освещение торговых залов
- 81 Освещение объектов ЖКХ
- 87 Освещение чистых и медицинских помещений
- 92 Освещение школ и образовательных учреждений
- 98 Освещение офисных зданий
- 133 Датчики
- 133 Информация

НОВАЯ
МОДЕЛЬ



Применение.

Предназначен для освещения складов, выставочных площадок, строительных площадок, подсветки архитектурных элементов зданий.

Монтаж:

Крепление на стены, потолок и пол с возможностью регулировки угла наклона в пределах 180°

Корпус:

Корпус из крашеного металла. Радиатор охлаждения светодиодного модуля из алюминия устойчивый к физическим воздействиям и коррозии

Защита светодиодов:

Защитный колпак из поликарбоната устойчивый к УФ-излучению

Характеристики:

Индекс цветопередачи $R_a > 75$
Температурный режим от -40°C до +45°C
AC200-264V, 50 Hz
Срок службы светодиодов 50 000 часов
Гарантия 1 год



Basic FL

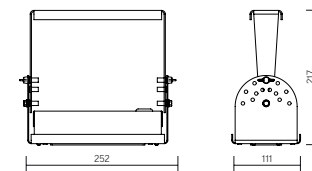

Размер светильника:
252×111×217mm
Размер упаковки светильников:
331×268×167mm
PF ≥ 0,99

Артикул	Мощность	Цветовая температура	Световой поток
V1-I0-70356-04L05-6503050	30W	5000K	2900lm

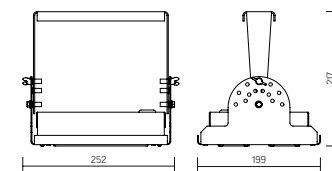
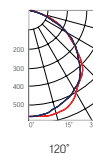

Размер светильника:
252×199×217mm
Размер упаковки светильников:
331×268×167mm
PF ≥ 0,99

Артикул	Мощность	Цветовая температура	Световой поток
V1-I0-70357-04L05-6506050	60W	5000K	5700lm

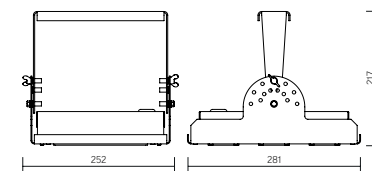
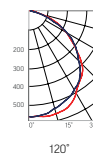

Размер светильника:
252×281×217mm
Размер упаковки светильников:
395×310×165mm
PF ≥ 0,99

Артикул	Мощность	Цветовая температура	Световой поток
V1-I0-70358-04L05-6509050	90W	5000K	8800lm

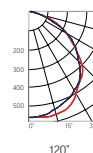

НОВАЯ
МОДЕЛЬ



Basic Strong

1242×90×68mm

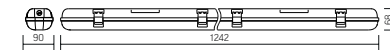

AC198-242V

Размер упаковки светильника:

1278×98×56mm

PF ≥ 0,97



○ металл

Артикул	Мощность	Цветовая температура	Световой поток
V110-70210-03000-6503550	35W	5000K	3900lm

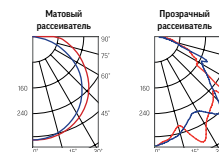

Рассеиватель (комплектуются отдельно)

Размер упаковки рассеивателя (3 шт.):

1281×98×81mm

Артикул	Тип	Размер рассеивателя
V2-10-IPPO-02.3.0210.18	Прозрачный	1243×87×34.5mm
V2-10-IPMO-02.3.0210.18	Матовый	1243×87×34.5mm

Монтаж:

Крепление непосредственно на горизонтальную или вертикальную поверхность

Возможность крепления на подвесах

Корпус:

Ударопрочный самозатухающий ABS-пластик

Комплектуется износостойким кабельным вводом

Рассеиватель:

Поликарбонат с добавками УФ-стабилизатора

Монтируется к корпусу светильника на замки-защелки

Характеристики:

Индекс цветопередачи $R_a > 80$

Температурный режим от -20°C до $+45^{\circ}\text{C}$

Частота сети $50\text{Hz} \pm 10\%$

Срок службы светодиодов 50 000 часов

Гарантия 1 год

K_p светового потока $< 1\%$



НОВАЯ
МОДЕЛЬ

Basic A070

595×595×50mm

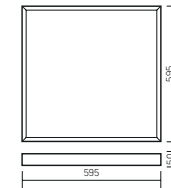

Размер упаковки светильника:
627×614×62mm
PF ≥ 0,97

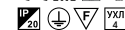

○ белый



Рассеиватель (комплектуется отдельно)

Размер упаковки рассеивателя (2 шт.):
610×610×16mm

Артикул	Мощность	Цветовая температура	Световой поток
V1-A0-00070-01000-2003550	35W	5000K	4000lm

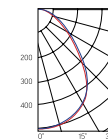

Артикул	Тип	Размер рассеивателя
V2-A0-PR00-00.2.0007.25	Призма стандарт	588×588mm
V2-A0-OP00-03.2.0007.15	Опал	588×588mm
V2-A0-PS00-00.2.0007.20	Пин спот	588×588mm
V2-A0-CI00-00.2.0007.20	Колотый лед	588×588mm
V2-A0-MP00-02.2.0007.20	Микропризма	588×588mm

Монтаж:

Встраивается в подвесные потолки типа Armstrong или монтируется на ровную поверхность

Корпус:

Цельнометаллический корпус из листовой стали с нанесением белой порошковой краски

Характеристики:

Индекс цветопередачи $R_a > 80$

Температурный режим от +1°C до +40°C

AC198-242V

Частота сети 50Hz ± 10%

Срок службы светодиодов 50 000 часов

Гарантия 1 год

K_{Γ} светового потока ≤ 1%



НОВАЯ
МОДЕЛЬ



Basic A270

1195×180×50mm

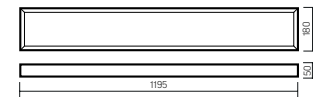

Размер упаковки светильника:
1232×199×62mm
PF ≥ 0,97

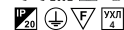

○ белый



Рассеиватель (комплектуется отдельно)

Размер упаковки рассеивателя (2 шт.):
1205×190×18mm

Артикул	Мощность	Цветовая температура	Световой поток
V1-A0-00270-01000-2003550	35W	5000K	3600lm

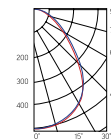

Артикул	Тип	Размер рассеивателя
V2-A0-PR00-00.2.001725	Призма стандарт	1189×174mm
V2-A0-OP00-03.2.001715	Опал	1189×174mm
V2-A0-PS00-00.2.001720	Пин спот	1189×174mm
V2-A0-CI00-00.2.001720	Колотый лед	1189×174mm
V2-A0-MP00-02.2.001720	Микропризма	1189×174mm

Монтаж:

Встраивается в подвесные потолки типа Armstrong или монтируется на ровную поверхность

Корпус:

Цельнометаллический корпус из листовой стали с нанесением белой порошковой краски

Характеристики:

Индекс цветопередачи $R_a > 80$

Температурный режим от +1°C до +40°C

AC198-242V

Частота сети 50Hz ± 10%

Срок службы светодиодов 50 000 часов

Гарантия 1 год

K_{Γ} светового потока ≤ 1%



НОВАЯ
МОДЕЛЬ

Basic GR070

588×588×50mm

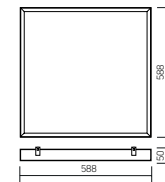

Размер упаковки светильника:
625 × 615 × 60mm
PF ≥ 0,97



○ белый

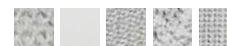

Рассеиватель (комплектуется отдельно)

Размер упаковки рассеивателя (2 шт.):
610×610×16mm

Артикул	Мощность	Цветовая температура	Световой поток
V1-R3-00010-31000-2003550	35W	5000K	3900lm

Артикул	Тип	Размер рассеивателя
V2-R0-PR00-00.2.0005.25	Призма стандарт	582×582mm
V2-R0-0P00-03.2.0005.15	Опал	582×582mm
V2-A0-PS00-00.2.0005.20	Пин спот	582×582mm
V2-R0-CI00-00.2.0005.20	Колотый лед	582×582mm
V2-R0-MP00-02.2.0005.20	Микропризма	582×582mm

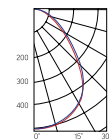

Монтаж:

Крепится в потолки типа Грильято на европодвесах непосредственно в потолочное основание через специальные планки, закрепленные в корпусе светильника

Корпус:

Цельнометаллический корпус из листовой стали с нанесением белой порошковой краски

Характеристики:

Индекс цветопередачи $R_a > 80$

Температурный режим от +1°C до +40°C

AC198-242V

Частота сети 50Hz ± 10%

Срок службы светодиодов 50 000 часов

Гарантия 1 год

K_n светового потока ≤ 1%

Triumph

467×330×90mm

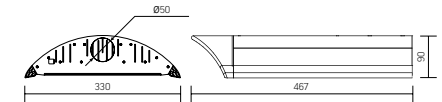

Защитное стекло:

Выполнено из закаленного стекла

Размер упаковки светильника:

506×346×94mm

PF ≥ 0,97



○ металик

Артикул	Мощность	Цветовая температура	Световой поток
V1-S0-70057-40L04-6506065	60W	6500K	6000lm
V1-S0-70057-40L04-6509065	90W	6500K	9300lm
V1-S0-70057-40L04-6512065	120W	6500K	11300lm

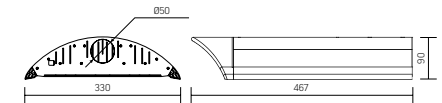
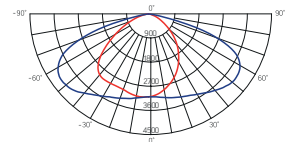

Исполнение без вторичной оптики

Артикул	Мощность	Цветовая температура	Световой поток
V1-S0-70057-40L05-6506065	60W	6500K	6300lm
V1-S0-70057-40L05-6509065	90W	6500K	9700lm
V1-S0-70057-40L05-6512065	120W	6500K	12000lm

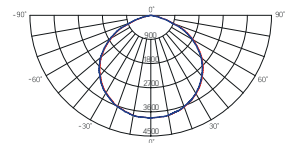

Монтаж:

Консольное исполнение на трубу диаметром 48mm

Переходной кронштейн V4-S0-70.0003-TR0-0001 для крепления на трубу до 60mm

Корпус:

Алюминиевый анодированный корпус с пластиковыми торцевыми крышками из морозостойкого ABS-пластика

Вторичная оптика

Выполнена с применением светораспределяющих линз для достижения в одной плоскости широкой диаграммы, а в другой смещения светового потока на дорожное полотно

Применение

Предназначен для функционального освещения улиц, придворовой территории, парковок и дорог с низкой, средней и высокой пропускной способностью (за исключением автомагистралей класса А1)

Характеристики:

Индекс цветопередачи $R_a > 75$

Температурный режим от -40°C до $+45^{\circ}\text{C}$

AC176-264V

Частота сети $50\text{Hz} \pm 10\%$

Срок службы светодиодов 50 000 часов

Гарантия 3 года

K_n светового потока $\leq 1\%$







Монтаж:

Крепление на консоль диаметром до 48mm

Корпус:

Алюминиевый анодированный корпус

Вторичная оптика:

Для защиты светодиодов применяется вторичная оптика без использования стекла, что позволяет добиться высокой энергоэффективности 115lm/W

Вторичная оптика изготовлена из акрила, устойчивого к физическим и химическим воздействиям

Применение:

Предназначен для функционального освещения автодорог класса А, Б, В

Характеристики:

Индекс цветопередачи $R_a > 75$
 Температурный режим от -40°C до +45°C
 AC198-264V
 Частота сети 50Hz ±10%
 Срок службы светодиодов 50 000 часов
 Гарантия 3 года
 K_n светового потока ≤ 1%



Uran

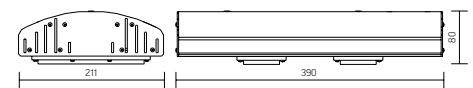

Размер светильника:
 390×211×80mm
 Размер упаковки светильников:
 446×233×112mm
 PF ≥ 0,97



○ металл

Артикул	Мощность	Цветовая температура	Световой поток
V1-S1-70087-40L04-6506050	60W	5000K	6600lm

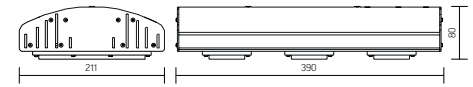
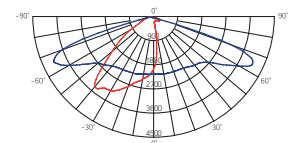

Размер светильника:
 390×211×80mm
 Размер упаковки светильников:
 446×233×112mm
 PF ≥ 0,97

○ металл

Артикул	Мощность	Цветовая температура	Световой поток
V1-S1-70088-40L04-6509050	90W	5000K	9400lm

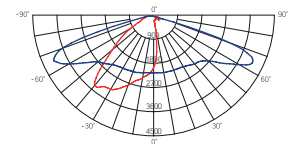

Размер светильника:
 390×211×80mm
 Размер упаковки светильников:
 446×233×112mm
 PF ≥ 0,97

○ металл

Артикул	Мощность	Цветовая температура	Световой поток
V1-S1-70089-40L04-6512050	120W	5000K	12800lm

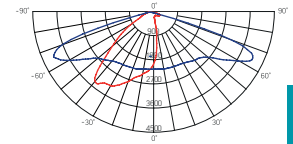

Uran

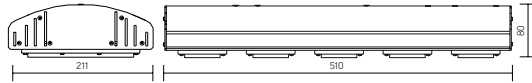

Артикул	Мощность	Цветовая температура	Световой поток
V1-S1-70090-40L04-6515050	150W	5000K	15700lm

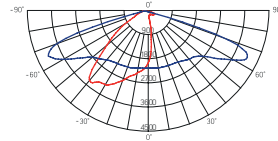

Размер светильника:
510×211×80mm
Размер упаковки светильников:
570×233×112mm
PF ≥ 0,97
○ металл

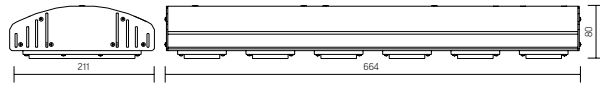

Артикул	Мощность	Цветовая температура	Световой поток
V1-S1-70091-40L04-6518050	180W	5000K	19300lm

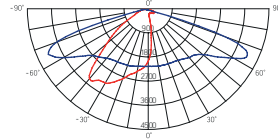

Размер светильника:
664×211×80mm
Размер упаковки светильников:
710×233×112mm
PF ≥ 0,97
○ металл

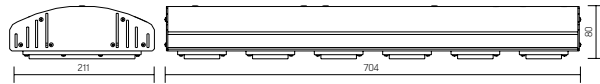

Артикул	Мощность	Цветовая температура	Световой поток
V1-S1-70117-40L04-6525050	250W	5000K	32000lm

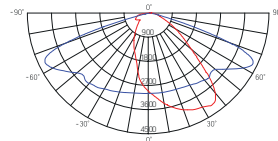

Размер светильника:
704×211×80mm
Размер упаковки светильников:
710×233×112mm
PF ≥ 0,97
○ металл





Village / Village L120

265×255×140mm

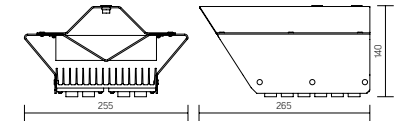

Размер упаковки светильников:
340×280×155mm
PF ≥ 0,97



○ металл

Артикул	Мощность	Цветовая температура	Световой поток
V1-S0-70079-40L04-6503050	30W	5000K	3300lm
V1-S0-70079-40L04-6506050	60W	5000K	5000lm
V1-S0-70079-40L04-6509050	90W	5000K	8000lm

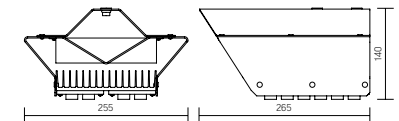
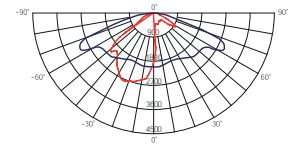

Размер упаковки светильников:
340×280×155mm
PF ≥ 0,97

○ металл

Артикул	Мощность	Цветовая температура	Световой поток
V1-S0-70079-40L05-6503050	30W	5000K	3300lm
V1-S0-70079-40L05-6506050	60W	5000K	5200lm

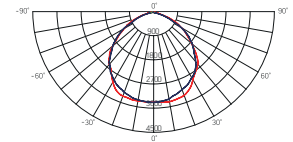

Монтаж:

Крепление на консоль диаметром от 40mm до 60mm

Вторичная оптика:

Для защиты светодиодов применяется вторичная оптика без использования стекла

Вторичная оптика изготовлена из акрила, устойчивого к физическим и химическим воздействиям

Характеристики:

Индекс цветопередачи $R_a > 75$

Температурный режим от -40°C до +45°C

AC100-240V

Частота сети 50Hz ± 10%

Срок службы светодиодов 50 000 часов

Гарантия 1 год

K_n светового потока светильника 30W и 90W = 1%

K_n светового потока светильника 60W = 18.5%





IP65 Strong

1242×90×68mm

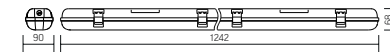

AC176-264V

Размер упаковки светильника:
1278×98×56mm

PF ≥ 0,97



○ металл

Артикул	Мощность	Цветовая температура	Световой поток
V1-I0-70210-03000-6501840	18W	4000K	2100lm
V1-I0-70210-03000-6501865	18W	6500K	2200lm
V1-I0-70210-03000-6503640	36W	4000K	4200lm
V1-I0-70210-03000-6503665	36W	6500K	4400lm
V1-I0-70210-03000-6505440	54W	4000K	6300lm
V1-I0-70210-03000-6505465	54W	6500K	6600lm

Матовый
рассеиватель

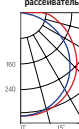

Прозрачный
рассеиватель

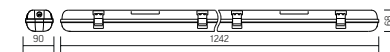
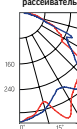

AC/DC 36V

PF ≥ 0,97



○ металл

Артикул	Мощность	Цветовая температура	Световой поток
V1-I0-70210-03N00-6501840	18W	4000K	2100lm
V1-I0-70210-03N00-6501865	18W	6500K	2200lm
V1-I0-70210-03N00-6503640	36W	4000K	4200lm
V1-I0-70210-03N00-6503665	36W	6500K	4400lm

Матовый
рассеиватель

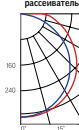

Прозрачный
рассеиватель

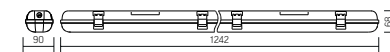
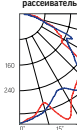

DALI

AC176-264V

PF ≥ 0,97

Артикул	Мощность	Цветовая температура	Световой поток
V1-I0-70210-03D01-6503665	36W	3000K	4000lm
V1-I0-70210-03D01-6503640	36W	4000K	4200lm
V1-I0-70210-03D01-6503665	36W	6500K	4400lm
V1-I0-70210-03D01-6505440	54W	4000K	6300lm
V1-I0-70210-03D01-6505465	54W	6500K	6600lm

Матовый
рассеиватель

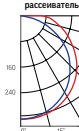

Прозрачный
рассеиватель

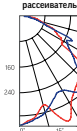

Монтаж:

Крепление непосредственно на горизонтальную или вертикальную поверхность

Возможность крепления на подвесах

Корпус:

Ударопрочный самозатухающий ABS-пластик

Комплектуется износостойким кабельным вводом

Рассеиватель:

Поликарбонат с добавками УФ-стабилизатора

Монтируется к корпусу светильника на замки-защелки

Характеристики:

Индекс цветопередачи $R_a > 80$

Температурный режим от -40°C до $+45^{\circ}\text{C}$

Частота сети $50\text{Hz} \pm 10\%$

Срок службы светодиодов 50 000 часов

Гарантия 3 года

K_{Γ} светового потока $< 1\%$



* Световой поток указан без учета рассеивателя.

IP65 Strong

1242×90×68mm

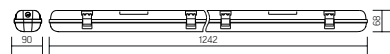

ГОСТ IEC 60598-2-22:2012 «Светильники. Часть 2-22. Частные требования. Светильники для аварийного освещения» СП 52.13330.2011 «Естественное и искусственное освещение» (актуализированная редакция СНиП 23.05-95)

Драйвер аварийного питания, аккумулятор на 1 час автономной работы (в комплекте)

Артикул	Мощность	Цветовая температура	Световой поток
V1-10-70210-03A00-6501840	18W	4000K	2100lm
V1-10-70210-03A00-6501865	18W	6500K	2200lm
V1-10-70210-03A00-6503640	36W	4000K	4200lm
V1-10-70210-03A00-6503665	36W	6500K	4400lm
V1-10-70210-03A00-6505440	54W	4000K	6300lm
V1-10-70210-03A00-6505465	54W	6500K	6600lm

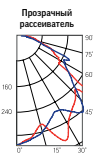
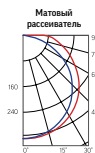

* Световой поток указан без учета рассеивателя.



IP65 Strong

674×90×68mm

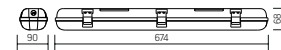

AC176-264V

Размер упаковки светильника:

706×98×56mm

PF ≥ 0,97



○ металл

Артикул	Мощность	Цветовая температура	Световой поток
V1-I0-70215-03000-6501840	18W	4000K	2100lm
V1-I0-70215-03000-6501865	18W	6500K	2200lm
V1-I0-70215-03000-6502740	27W	4000K	3150lm
V1-I0-70215-03000-6502765	27W	6500K	3300lm

Матовый рассеиватель

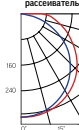

Прозрачный рассеиватель

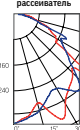

AC/DC 36V

PF ≥ 0,97



○ металл

Артикул	Мощность	Цветовая температура	Световой поток
V1-I0-70215-03N00-6501840	18W	4000K	2100lm
V1-I0-70215-03N00-6501865	18W	6500K	2200lm

Матовый рассеиватель

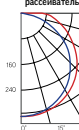

Прозрачный рассеиватель

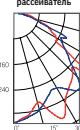

DALI

AC176-264V

PF ≥ 0,97

Артикул	Мощность	Цветовая температура	Световой поток
V1-I0-70215-03D01-6501840	18W	4000K	2100lm
V1-I0-70215-03D01-6501865	18W	6500K	2200lm

Матовый рассеиватель

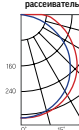

Прозрачный рассеиватель

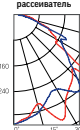

Монтаж:

Крепление непосредственно на горизонтальную или вертикальную поверхность

Возможность крепления на подвесах

Корпус:

Ударопрочный самозатухающий ABS-пластик

Комплектуется износостойким кабельным вводом

Рассеиватель:

Поликарбонат с добавками УФ-стабилизатора

Монтируется к корпусу светильника на замки-защелки

Характеристики:

Индекс цветопередачи $R_a > 80$

Температурный режим от -40°C до $+45^{\circ}\text{C}$

Частота сети $50\text{Hz} \pm 10\%$

Срок службы светодиодов 50 000 часов

Гарантия 3 года

K_{Γ} светового потока $< 1\%$



* Световой поток указан без учета рассеивателя.



НОВАЯ
МОДЕЛЬ

150
lm/W



Iron 2.0, 0.9m

906×109×66mm

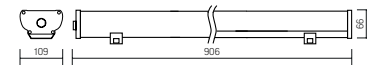

Артикул	Мощность	Цветовая температура	Световой поток
---------	----------	----------------------	----------------

V1-IA-70157-03000-6702840	28W	4000K	3700lm
V1-IA-70157-03000-6703640	36W	4000K	4600lm
V1-IA-70157-03000-6704840	48W	4000K	6000lm

Iron 2.0 Acryl

AC176-264V

Размер упаковки светильника:

965×113×70mm

PF ≥ 0.97



○ металик

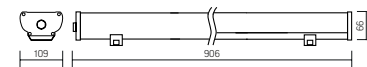
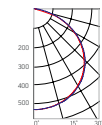

Артикул	Мощность	Цветовая температура	Световой поток
---------	----------	----------------------	----------------

V1-IO-70157-03G02-6702840	28W	4000K	2800lm
V1-IO-70157-03G02-6703640	36W	4000K	3700lm
V1-IO-70157-03G02-6704840	48W	4000K	5100lm

Iron 2.0 Opal

AC176-264V

Размер упаковки светильника:

965×113×70mm

PF ≥ 0.97

○ металик

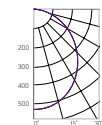

Монтаж:

Монтируется как на ровную поверхность, так и на подвесы

Легкий монтаж и подключение за счет проводов, выведенных из светильника

Корпус:

Алюминиевый анодированный корпус

Рассеиватель прозрачный ПММА (акрил) в версии Iron 2.0 Acryl

Опаловый рассеиватель в версии Iron 2.0 Opal

Применение:

Для освещения животноводческих и птицеводческих комплексов

Промышленные помещения с повышенными требованиями к освещенности

Характеристики:

Индекс цветопередачи $R_a > 80$

Температурный режим от -40°C до $+45^{\circ}\text{C}$

Срок службы светодиодов 50 000 часов

Гарантия 3 года

K_{Γ} светового потока $\leq 1\%$



Iron 2.0, 1.2m

1190×109×66mm

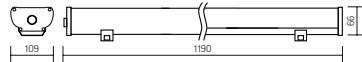

Iron 2.0 Acryl

AC176-264V

Размер упаковки светильника:

1293×117×70mm

PF ≥ 0,97



○ металл

Артикул	Мощность	Цветовая температура	Световой поток
V1-IA-70156-03000-6703640	36W	4000K	4900lm
V1-IA-70156-03000-6704440	44W	4000K	6200lm
V1-IA-70156-03000-6706240	62W	4000K	8000lm

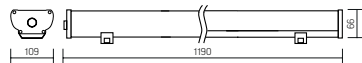
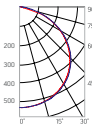

Iron 2.0 Opal

AC176-264V

Размер упаковки светильника:

1293×117×70mm

PF ≥ 0,97

○ металл

Артикул	Мощность	Цветовая температура	Световой поток
V1-I0-70156-03G02-6703640	36W	4000K	3700lm
V1-I0-70156-03G02-6704440	44W	4000K	5000lm
V1-I0-70156-03G02-6706240	62W	4000K	6900lm

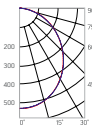

Iron 2.0, 1.5m

1524×109×66mm



Iron 2.0 Acryl

AC176-264V

Размер упаковки светильника:

1541×119×70mm

PF ≥ 0,97



○ металл

Артикул	Мощность	Цветовая температура	Световой поток
V1-IA-70155-03000-6704440	44W	4000K	6200lm
V1-IA-70155-03000-6705640	56W	4000K	8000lm
V1-IA-70155-03000-6708040	80W	4000K	10300lm

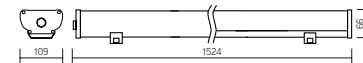
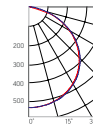

Iron 2.0 Opal

AC176-264V

Размер упаковки светильника:

1541×119×70mm

PF ≥ 0,97

○ металл

Артикул	Мощность	Цветовая температура	Световой поток
V1-I0-70155-03G02-6704440	44W	4000K	4700lm
V1-I0-70155-03G02-6705640	56W	4000K	6400lm
V1-I0-70155-03G02-6708040	80W	4000K	8600lm

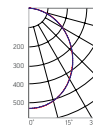

НОВАЯ
МОДЕЛЬ



Iron 2.0 LENS, 0.9m

906×109×66mm

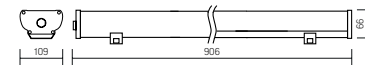

AC176-264V

Размер упаковки светильника:

965×113×70mm

PF ≥ 0,97



○ металл

Артикул	Мощность	Цветовая температура	Световой поток
V1-IA-70157-03L12-6702840	28W	4000K	3600lm
V1-IA-70157-03L12-6703640	36W	4000K	4400lm
V1-IA-70157-03L12-6704840	48W	4000K	5300lm

Угол рассеивания
89°x115°

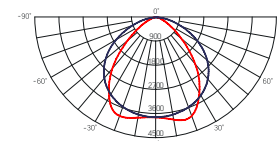

Артикул	Мощность	Цветовая температура	Световой поток
V1-IA-70157-03L13-6702840	28W	4000K	3600lm
V1-IA-70157-03L13-6703640	36W	4000K	4400lm
V1-IA-70157-03L13-6704840	48W	4000K	5300lm

Угол рассеивания
58°x121°

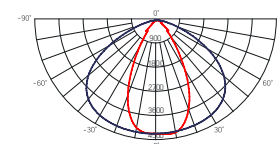

Артикул	Мощность	Цветовая температура	Световой поток
V1-IA-70157-03L14-6702840	28W	4000K	3600lm
V1-IA-70157-03L14-6703640	36W	4000K	4400lm
V1-IA-70157-03L14-6704840	48W	4000K	5300lm

Угол рассеивания
92°x35°

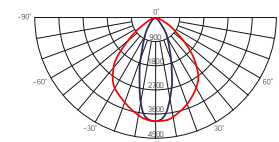

Артикул	Мощность	Цветовая температура	Световой поток
V1-IA-70157-03L15-6702840	28W	4000K	3600lm
V1-IA-70157-03L15-6703640	36W	4000K	4400lm
V1-IA-70157-03L15-6704840	48W	4000K	5300lm

Тип КСС
узкая асимметрия

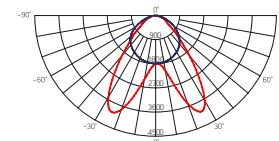

Артикул	Мощность	Цветовая температура	Световой поток
V1-IA-70157-03L16-6702840	28W	4000K	3600lm
V1-IA-70157-03L16-6703640	36W	4000K	4400lm
V1-IA-70157-03L16-6704840	48W	4000K	5300lm

Тип КСС
асимметрия

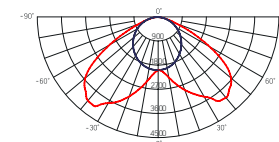

Артикул	Мощность	Цветовая температура	Световой поток
V1-IA-70157-03L17-6702840	28W	4000K	3600lm
V1-IA-70157-03L17-6703640	36W	4000K	4400lm
V1-IA-70157-03L17-6704840	48W	4000K	5300lm

Тип КСС
кососвет

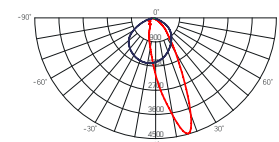

Монтаж:

Монтируется как на ровную поверхность, так и на подвесы

Легкий монтаж и подключение за счет проводов, выведенных из светильника

Корпус:

Алюминиевый анодированный корпус

Рассеиватель прозрачный ПММА (акрил)

Применение:

Для освещения складских и производственных помещений, Торговых объектов, в том числе сетевой розницы класса А.

Характеристики:

Индекс цветопередачи $R_a > 80$

Температурный режим от -40°C до $+45^{\circ}\text{C}$

Срок службы светодиодов 50 000 часов

Гарантия 3 года

K_{Γ} светового потока $\leq 1\%$



Iron 2.0 LENS, 1.2m

1190×109×66mm

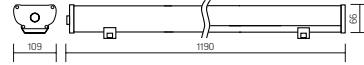

AC176-264V
Размер упаковки светильника:
1293×117×70mm
PF ≥ 0,97



металлик

Артикул	Мощность	Цветовая температура	Световой поток
V1-IA-70156-03L12-6703640	36W	4000K	4700lm
V1-IA-70156-03L12-6704440	44W	4000K	5400lm
V1-IA-70156-03L12-6706240	62W	4000K	6800lm

Угол рассеивания
89°x115°

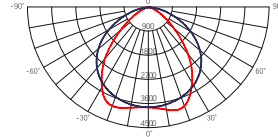

Артикул	Мощность	Цветовая температура	Световой поток
V1-IA-70156-03L13-6703640	36W	4000K	4700lm
V1-IA-70156-03L13-6704440	44W	4000K	5400lm
V1-IA-70156-03L13-6706240	62W	4000K	6800lm

Угол рассеивания
58°x121°

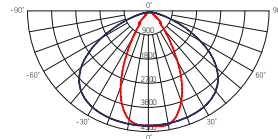

Артикул	Мощность	Цветовая температура	Световой поток
V1-IA-70156-03L14-6703640	36W	4000K	4700lm
V1-IA-70156-03L14-6704440	44W	4000K	5400lm
V1-IA-70156-03L14-6706240	62W	4000K	6800lm

Угол рассеивания
92°x35°

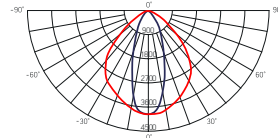

Артикул	Мощность	Цветовая температура	Световой поток
V1-IA-70156-03L15-6703640	36W	4000K	4700lm
V1-IA-70156-03L15-6704440	44W	4000K	5400lm
V1-IA-70156-03L15-6706240	62W	4000K	6800lm

Тип KCC
узкая асимметрия

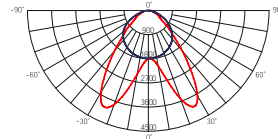

Артикул	Мощность	Цветовая температура	Световой поток
V1-IA-70156-03L16-6703640	36W	4000K	4700lm
V1-IA-70156-03L16-6704440	44W	4000K	5400lm
V1-IA-70156-03L16-6706240	62W	4000K	6800lm

Тип KCC
асимметрия

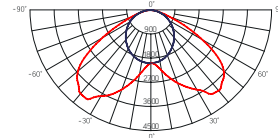

Артикул	Мощность	Цветовая температура	Световой поток
V1-IA-70156-03L17-6703640	36W	4000K	4700lm
V1-IA-70156-03L17-6704440	44W	4000K	5400lm
V1-IA-70156-03L17-6706240	62W	4000K	6800lm

Тип KCC
кососвет

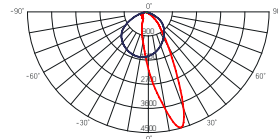

Iron 2.0 LENS, 1.2m

1524×109×66mm



AC176-264V
Размер упаковки светильника:
1541×119×70mm
PF ≥ 0,97



металлик

Артикул	Мощность	Цветовая температура	Световой поток
V1-IA-70155-03L12-6704440	44W	4000K	5700lm
V1-IA-70155-03L12-6705640	56W	4000K	6900lm
V1-IA-70155-03L12-6708040	80W	4000K	8900lm

Угол рассеивания
89°x115°

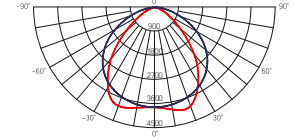

Артикул	Мощность	Цветовая температура	Световой поток
V1-IA-70155-03L13-6704440	44W	4000K	5700lm
V1-IA-70155-03L13-6705640	56W	4000K	6900lm
V1-IA-70155-03L13-6708040	80W	4000K	8900lm

Угол рассеивания
58°x121°

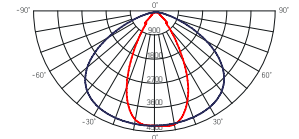

Артикул	Мощность	Цветовая температура	Световой поток
V1-IA-70155-03L14-6704440	44W	4000K	5700lm
V1-IA-70155-03L14-6705640	56W	4000K	6900lm
V1-IA-70155-03L14-6708040	80W	4000K	8900lm

Угол рассеивания
92°x35°

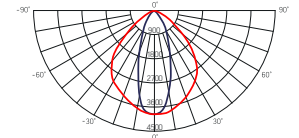

Артикул	Мощность	Цветовая температура	Световой поток
V1-IA-70155-03L15-6704440	44W	4000K	5700lm
V1-IA-70155-03L15-6705640	56W	4000K	6900lm
V1-IA-70155-03L15-6708040	80W	4000K	8900lm

Тип KCC
узкая асимметрия

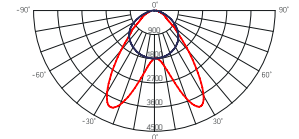

Артикул	Мощность	Цветовая температура	Световой поток
V1-IA-70155-03L16-6704440	44W	4000K	5700lm
V1-IA-70155-03L16-6705640	56W	4000K	6900lm
V1-IA-70155-03L16-6708040	80W	4000K	8900lm

Тип KCC
асимметрия

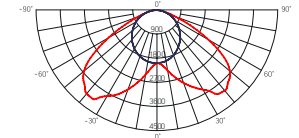

Артикул	Мощность	Цветовая температура	Световой поток
V1-IA-70155-03L17-6704440	44W	4000K	5700lm
V1-IA-70155-03L17-6705640	56W	4000K	6900lm
V1-IA-70155-03L17-6708040	80W	4000K	8900lm

Тип KCC
кососвет

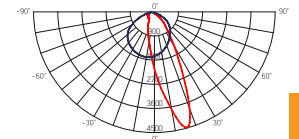



Iron

1215×109×66mm

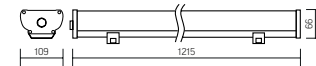

AC176-264V

Размер упаковки светильника:
1299×117×72mm

PF ≥ 0,97



○ металл

Артикул	Мощность	Цветовая температура	Световой поток
V1-I0-70072-03000-6703630	36W	3000K	2900lm
V1-I0-70072-03000-6703640	36W	4000K	3000lm
V1-I0-70072-03000-6703665	36W	6500K	3200lm
V1-I0-70072-03000-6705440	54W	4000K	4700lm
V1-I0-70072-03000-6705465	54W	6500K	5000lm

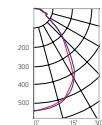

Монтаж:

Монтируется как на ровную поверхность, так и на подвесы
Легкий монтаж и подключение за счет проводов, выведенных из корпуса светильника

Корпус:

Алюминиевый анодированный корпус
Рассеиватель выполнен из поликарбоната с повышенной ударпрочностью
Специальные силиконовые прокладки для обеспечения соответствия классу защиты IP67

Применение:

Помещения с повышенными требованиями к надежности светильников, уличная подсветка

Характеристики:

Индекс цветопередачи $R_a > 80$
Температурный режим от -40°C до $+45^{\circ}\text{C}$
Срок службы светодиодов 50 000 часов
Гарантия 3 года
 K_p светового потока $\leq 1\%$



Iron

1215×109×66mm

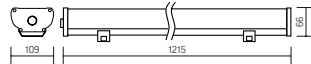

ГОСТ IEC 60598-2-22:2012 «Светильники. Часть 2-22. Частные требования. Светильники для аварийного освещения» СП 52.13330.2011 «Естественное и искусственное освещение» (актуализированная редакция СНиП 23.05.95)

Драйвер аварийного питания, аккумулятор на 1 час автономной работы (в комплекте)

Артикул	Мощность	Цветовая температура	Световой поток
V1-I0-70072-03A00-6703640	36W	4000K	3000lm
V1-I0-70072-03A00-6703665	36W	6500K	3200lm
V1-I0-70072-03A00-6705440	54W	4000K	4700lm
V1-I0-70072-03A00-6705465	54W	6500K	5000lm

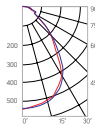

Iron

600×109×66mm



AC176-264V

Размер упаковки светильника:
646×117×72mm

PF ≥ 0,97



○ металл

Артикул	Мощность	Цветовая температура	Световой поток
V1-I0-70073-03000-6701830	18W	3000K	1300lm
V1-I0-70073-03000-6701840	18W	4000K	1400lm
V1-I0-70073-03000-6701865	18W	6500K	1500lm
V1-I0-70073-03000-6702740	27W	4000K	2400lm
V1-I0-70073-03000-6702765	27W	6500K	2500lm

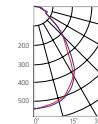

DALI

Артикул	Мощность	Цветовая температура	Световой поток
V1-I0-70072-03D01-6703640	36W	4000K	3000lm
V1-I0-70072-03D01-6703665	36W	6500K	3200lm
V1-I0-70072-03D01-6705440	54W	4000K	4700lm
V1-I0-70072-03D01-6705465	54W	6500K	5000lm

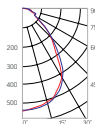





Iron Agro

1215×109×66mm

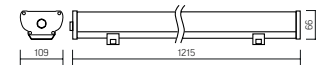

AC176-264V

Размер упаковки светильника:

1293×117×72mm

PF ≥ 0,97



○ металл

Артикул	Мощность	Цветовая температура	Световой поток
V1-IA-70072-03000-6703640	36W	4000K	4000lm
V1-IA-70072-03000-6703665	36W	6500K	4100lm
V1-IA-70072-03000-6705440	54W	4000K	6100lm
V1-IA-70072-03000-6705465	54W	6500K	6300lm

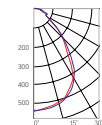

Монтаж:

Монтируется как на ровную поверхность, так и на подвесы
Легкий монтаж и подключение за счет проводов, выведенных из корпуса светильника

Корпус:

Алюминиевый анодированный корпус

Рассеиватель прозрачный ПММА (акрил), устойчив к УФ-излучению и воздействию специфических сред в сельском хозяйстве

Специальные силиконовые прокладки для обеспечения соответствия классу защиты IP67

Применение:

Для освещения животноводческих и птицеводческих комплексов

Промышленные помещения с повышенными требованиями к освещенности

Характеристики:

Индекс цветопередачи $R_a > 80$

Температурный режим от -40°C до $+45^{\circ}\text{C}$

Срок службы светодиодов 50 000 часов

Гарантия 3 года

K_{Γ} светового потока $\leq 1\%$



Iron Agro

1215×109×66mm

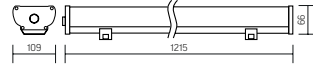

ГОСТ IEC 60598-2-22:2012 «Светильники. Часть 2-22. Частные требования. Светильники для аварийного освещения» СП 52.13330.2011 «Естественное и искусственное освещение» (актуализированная редакция СНиП 23.05-95)

Драйвер аварийного питания, аккумулятор на 1 час автономной работы (в комплекте)

Артикул	Мощность	Цветовая температура	Световой поток
V1-IA-70072-03A00-6703640	36W	4000K	4000lm
V1-IA-70072-03A00-6703665	36W	6500K	4100lm
V1-IA-70072-03A00-6705440	54W	4000K	6100lm
V1-IA-70072-03A00-6705465	54W	6500K	6300lm

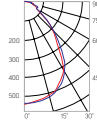

Iron Agro

600×109×66mm

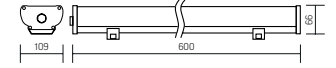

Артикул	Мощность	Цветовая температура	Световой поток
V1-IA-70073-03000-6701840	18W	4000K	2100lm
V1-IA-70073-03000-6701865	18W	6500K	2200lm
V1-IA-70073-03000-6702740	27W	4000K	3000lm
V1-IA-70073-03000-6702765	27W	6500K	3100lm

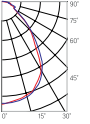

AC176-264V
Размер упаковки светильника:
646×117×72mm
PF ≥ 0,97



○ МЕТАЛЛИК



Монтаж

Монтируется как на ровную поверхность, так и на подвесы
Легкий монтаж и подключение за счет проводов, выведенных из корпуса светильника

Корпус

Алюминиевый анодированный корпус
Рассеиватель выполнен из акрила с повышенной ударопрочностью
Специальные силиконовые прокладки для обеспечения соответствия классу защиты IP67

Применение:

Помещения с повышенными требованиями к надежности светильников, уличная подсветка

Характеристики:

Индекс цветопередачи $R_a > 80$
Температурный режим от -40°C до $+45^{\circ}\text{C}$
Срок службы светодиодов 50 000 часов
Гарантия 3 года
 $K_{\text{П}}$ светового потока $\leq 1\%$



Iron Lens 15°



1215×109×66mm

AC176-264V

Размер упаковки светильника:

1293×117×72mm

PF $\geq 0,97$



IP67

УХЛ 1

металлик

Артикул	Мощность	Цветовая температура	Световой поток
V1-I0-70072-03L01-6701840	18W	4000K	2100lm
V1-I0-70072-03L01-6701865	18W	6500K	2200lm
V1-I0-70072-03L01-6703640	36W	4000K	3700lm
V1-I0-70072-03L01-6703665	36W	6500K	3800lm
V1-I0-70072-03L01-6705440	54W	4000K	5400lm
V1-I0-70072-03L01-6705465	54W	6500K	5600lm

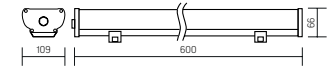
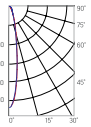

600×109×66mm

AC176-264V

Размер упаковки светильника:

646×117×72mm

PF $\geq 0,97$



IP67

УХЛ 1

металлик

Артикул	Мощность	Цветовая температура	Световой поток
V1-I0-70073-03L01-6701840	18W	4000K	2100lm
V1-I0-70073-03L01-6701865	18W	6500K	2200lm
V1-I0-70073-03L01-6702740	27W	4000K	2700lm
V1-I0-70073-03L01-6702765	27W	6500K	2800lm

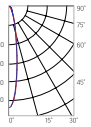

Iron Lens 30°



1215×109×66mm

AC176-264V

Размер упаковки светильника:

1293×117×72mm

PF ≥ 0,97



○ металл

Артикул	Мощность	Цветовая температура	Световой поток
V1-I0-70072-03L02-6703640	36W	4000K	3700lm
V1-I0-70072-03L02-6703665	36W	6500K	3800lm
V1-I0-70072-03L02-6705440	54W	4000K	5400lm
V1-I0-70072-03L02-6705465	54W	6500K	5600lm

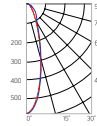

600×109×66mm

AC176-264V

Размер упаковки светильника:

646×117×72mm

PF ≥ 0,97



○ металл

Артикул	Мощность	Цветовая температура	Световой поток
V1-I0-70073-03L02-6701840	18W	4000K	2100lm
V1-I0-70073-03L02-6701865	18W	6500K	2200lm
V1-I0-70073-03L02-6702740	27W	4000K	2700lm
V1-I0-70073-03L02-6702765	27W	6500K	2800lm

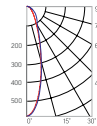

Iron Lens 45°



1215×109×66mm

AC176-264V

Размер упаковки светильника:

1293×117×72mm

PF ≥ 0,97



○ металл

Артикул	Мощность	Цветовая температура	Световой поток
V1-I0-70072-03L03-6703640	36W	4000K	3700lm
V1-I0-70072-03L03-6703665	36W	6500K	3800lm
V1-I0-70072-03L03-6705440	54W	4000K	5400lm
V1-I0-70072-03L03-6705465	54W	6500K	5600lm

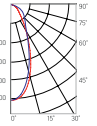

600×109×66mm

AC176-264V

Размер упаковки светильника:

646×117×72mm

PF ≥ 0,97



○ металл

Артикул	Мощность	Цветовая температура	Световой поток
V1-I0-70073-03L03-6701840	18W	4000K	2100lm
V1-I0-70073-03L03-6701865	18W	6500K	2200lm
V1-I0-70073-03L03-6702740	27W	4000K	2700lm
V1-I0-70073-03L03-6702765	27W	6500K	2800lm

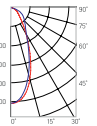



Iron Opal

1215×109×66mm

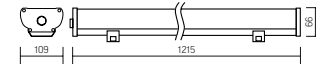

AC176-264V

Размер упаковки светильника:
1293×117×72mm

Pf≈0,97



○ металл

Артикул	Мощность	Цветовая температура	Световой поток
V1-IA-70072-03G02-6703640	36W	4000K	3400lm
V1-IA-70072-03G02-6703665	36W	6500K	3500lm
V1-IA-70072-03G02-6705440	54W	4000K	5000lm
V1-IA-70072-03G02-6705465	54W	6500K	5200lm

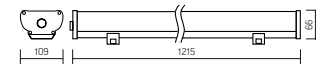
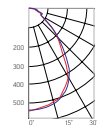

ГОСТ ИЕС 60598-2-22-2012 «Светильники. Часть 2-22. Частные требования. Светильники для аварийного освещения» СП 52.13330.2011 «Естественное и искусственное освещение» (актуализированная редакция СНиП 23.05-95)

Драйвер аварийного питания, аккумулятор на 1 час автономной работы (в комплекте)

Артикул	Мощность	Цветовая температура	Световой поток
V1-IA-70072-03X13-6703640	36W	4000K	3400lm
V1-IA-70072-03X13-6703665	36W	6500K	3500lm
V1-IA-70072-03X13-6705440	54W	4000K	5000lm
V1-IA-70072-03X13-6705465	54W	6500K	5200lm

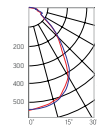

Монтаж:

Монтируется как на ровную поверхность, так и на подвесы. Удобное подключение светильника, за счет наличия внешнего провода питания.

Корпус:

Алюминиевый анодированный корпус.

Рассеиватель выполнен из опалового акрила с повышенной ударпрочностью и с высокой стойкостью к химическим и физическим воздействиям.

Специальные силиконовые прокладки для обеспечения соответствия классу защиты IP67.

Применение:

Помещения с повышенными требованиями надежности светильников.

Характеристики:

Индекс цветопередачи $R_a > 80$

Температурный режим от -40°C до $+45^{\circ}\text{C}$

Срок службы светодиодов 50 000 часов

Гарантия 3 года

K_{Γ} светового потока $\leq 1\%$



Крепления для светодиодных светильников серии Iron



V4-10-70.0087.IR0-0001
Поворотное крепление (угол 180°) для светильников Iron 192×45×80mm



Корпус:
Оцинкованная сталь

Монтаж:
Удобное подключение светильников с применением клемм WAGO в монтажных коробках

Поворотное крепление монтируется на ровную поверхность потолка или стены. Угол поворота 180°, с шагом 30°. Позволяет настраивать угол освещенности светильников в помещениях складских зон, промышленных цехов или на открытом воздухе

Установка на консоль диаметром от 40mm до 50mm



V4-10-70.0003.IR0-0001
Консоль для 3 шт. светильников 325×120×300mm



V4-10-70.0003.IR0-0002
Консоль для 4 шт. светильников 450×120×300mm



V4-10-70.0003.IR0-0004
Подвесное крепление на рым-гайках, комплект из двух штук



V4-10-70.0002.IR0-0002
Поворотное крепление для 3 шт. светильников 325×276×300mm



V4-10-70.0002.IR0-0003
Поворотное крепление для 4 шт. светильников 450×276×300mm



Установка одиночного крепления на групповое крепление для регулировки угла наклона светильника

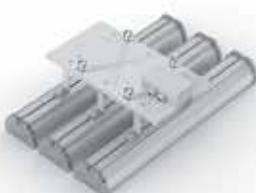

V4-10-70.0004.IR0-0001
Подвесное крепление для 3 шт. светильников 325×120×300mm



V4-10-70.0003.IR0-0003
Подвесное крепление для 4 шт. светильников 450×120×300mm

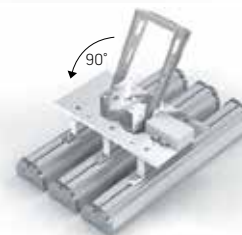

Возможность разворота поворотного и консольного креплений на 90° для удобства монтажа

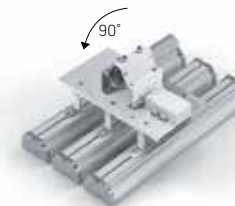

НОВАЯ
МОДЕЛЬ



Применение.

Для освещения теплиц

Монтаж:

Крепление на стены, потолок и пол с возможностью регулировки угла наклона в пределах 180°

Корпус:

Алюминиевый анодированный корпус

Вторичная оптика:

Для защиты светодиодов применяется вторичная оптика изготовленная из акрила, устойчивого к физическим и химическим воздействиям

Характеристики:

Фотосинтетический поток: 97-514 мкмоль/с
Температура эксплуатации: -40°C до + 45°C
АС100-305 V, 47-63 Hz, DC142-431 V
Срок службы светодиодов 50 000 часов
Кп светового потока ≤1%
Гарантия 3 года

Olymp PHYTO

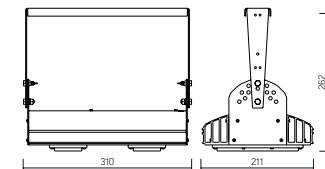

Угол поворота – 180°
Размер светильника:
310×211×262mm
Размер упаковки светильника:
400×310×150mm
PF ≥ 0,97



○ металл

Артикул	Мощность	PPF, мкмоль/с	Угол рассеивания
V1-I2-70076-04L10-65045RB	45W	97	12°
V1-I2-70076-04L09-65045RB	45W	97	19°
V1-I2-70076-04L07-65045RB	45W	97	60°
V1-I2-70076-04L06-65045RB	45W	97	90°
V1-I2-70076-04L08-65045RB	45W	97	30°×110°
V1-I2-70076-04L05-65045RB	45W	97	120°

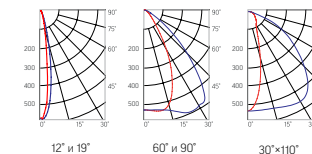

Olymp PHYTO Premium

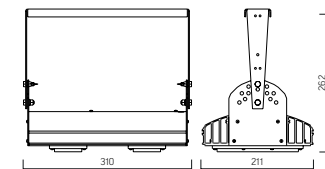

Угол поворота – 180°
Размер светильника:
310×211×262mm
Размер упаковки светильника:
400×310×150mm
PF ≥ 0,97



○ металл

Артикул	Мощность	PPF, мкмоль/с	Угол рассеивания
V1-I2-70076-04L10-6505040	50W	103	12°
V1-I2-70076-04L09-6505040	50W	103	19°
V1-I2-70076-04L07-6505040	50W	103	60°
V1-I2-70076-04L06-6505040	50W	103	90°
V1-I2-70076-04L08-6505040	50W	103	30°×110°
V1-I2-70076-04L05-6505040	50W	103	120°

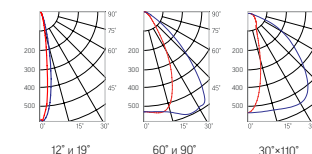

Olymp PHYTO

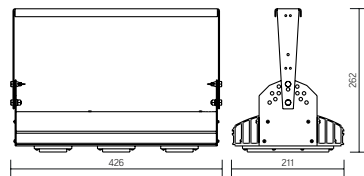

Угол поворота – 180°
Размер светильника:
426×211×262mm
Размер упаковки светильника:
480×310×150mm
PF ≥ 0,97



○ металл

Артикул	Мощность	PPF, мкмоль/с	Угол рассеивания
V1-I2-70077-04L10-65065RB	65W	145	12°
V1-I2-70077-04L09-65065RB	65W	145	19°
V1-I2-70077-04L07-65065RB	65W	145	60°
V1-I2-70077-04L06-65065RB	65W	145	90°
V1-I2-70077-04L08-65065RB	65W	145	30°x110°
V1-I2-70077-04L05-65065RB	65W	145	120°

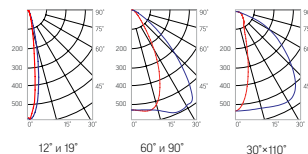

Olymp PHYTO

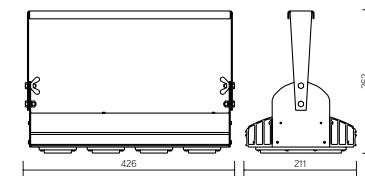

Угол поворота – 180°
Размер светильника:
426×211×262mm
Размер упаковки светильника:
480×310×150mm
PF ≥ 0,97



○ металл

Артикул	Мощность	PPF, мкмоль/с	Угол рассеивания
V1-I2-70077-04L10-65090RB	90W	194	12°
V1-I2-70077-04L09-65090RB	90W	194	19°
V1-I2-70077-04L07-65090RB	90W	194	60°
V1-I2-70077-04L06-65090RB	90W	194	90°
V1-I2-70077-04L08-65090RB	90W	194	30°x110°
V1-I2-70077-04L05-65090RB	90W	194	120°

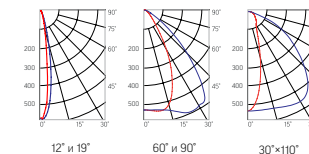

Olymp PHYTO Premium

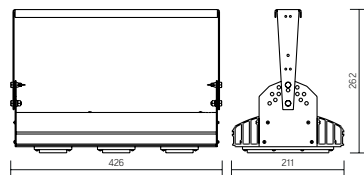

Угол поворота – 180°
Размер светильника:
426×211×262mm
Размер упаковки светильника:
480×310×150mm
PF ≥ 0,97



○ металл

Артикул	Мощность	PPF, мкмоль/с	Угол рассеивания
V1-I2-70077-04L10-6506540	65W	145	12°
V1-I2-70077-04L09-6506540	65W	145	19°
V1-I2-70077-04L07-6506540	65W	145	60°
V1-I2-70077-04L06-6506540	65W	145	90°
V1-I2-70077-04L08-6506540	65W	145	30°x110°
V1-I2-70077-04L05-6506540	65W	145	120°

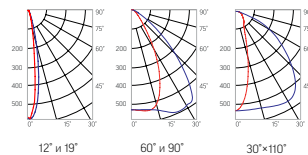

Olymp PHYTO Premium

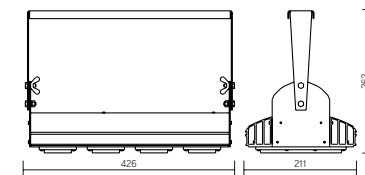

Угол поворота – 180°
Размер светильника:
426×211×262mm
Размер упаковки светильника:
480×310×150mm
PF ≥ 0,97



○ металл

Артикул	Мощность	PPF, мкмоль/с	Угол рассеивания
V1-I2-70077-04L10-6510040	100W	206	12°
V1-I2-70077-04L09-6510040	100W	206	19°
V1-I2-70077-04L07-6510040	100W	206	60°
V1-I2-70077-04L06-6510040	100W	206	90°
V1-I2-70077-04L08-6510040	100W	206	30°x110°
V1-I2-70077-04L05-6510040	100W	206	120°

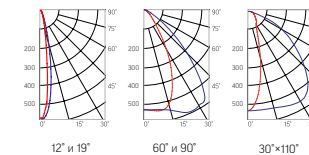

Olymp PHYTO

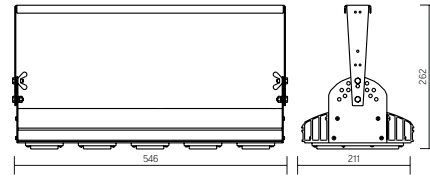

Угол поворота – 180°
Размер светильника:
546×211×262mm
Размер упаковки светильника:
595×310×150mm
PF ≥ 0,97



Артикул	Мощность	PPF, мкмоль/с	Угол рассеивания
V1-I2-70077-04L10-6510040	110W	242	12°
V1-I2-70077-04L09-6510040	110W	242	19°
V1-I2-70078-04L07-65110RB	110W	242	60°
V1-I2-70078-04L06-65110RB	110W	242	90°
V1-I2-70078-04L08-65110RB	110W	242	30°x110°
V1-I2-70078-04L05-65110RB	110W	242	120°

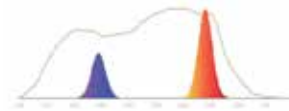
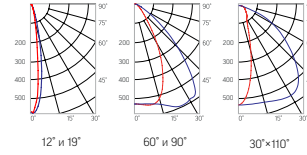

Olymp PHYTO Premium

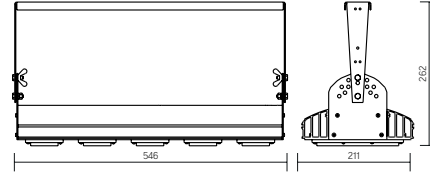

Угол поворота – 180°
Размер светильника:
546×211×262mm
Размер упаковки светильника:
595×310×150mm
PF ≥ 0,97



Артикул	Мощность	PPF, мкмоль/с	Угол рассеивания
V1-I2-70077-04L10-6510040	125W	257	12°
V1-I2-70077-04L09-6510040	125W	257	19°
V1-I2-70078-04L07-6512540	125W	257	60°
V1-I2-70078-04L06-6512540	125W	257	90°
V1-I2-70078-04L08-6512540	125W	257	30°x110°
V1-I2-70078-04L05-6512540	125W	257	120°

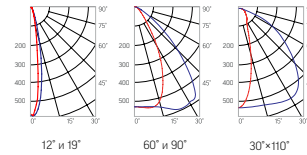

Olymp PHYTO

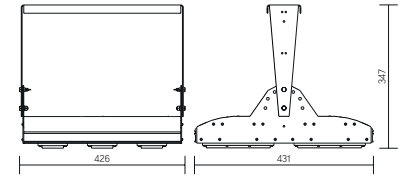

Угол поворота – 180°
Размер светильника:
426×431×347mm
Размер упаковки светильника:
476×481×252mm
PF ≥ 0,97



Артикул	Мощность	PPF, мкмоль/с	Угол рассеивания
V1-I2-70096-04L10-65130RB	130W	291	12°
V1-I2-70096-04L09-65130RB	130W	291	19°
V1-I2-70096-04L07-65130RB	130W	291	60°
V1-I2-70096-04L06-65130RB	130W	291	90°
V1-I2-70096-04L08-65130RB	130W	291	30°x110°
V1-I2-70096-04L05-65130RB	130W	291	120°

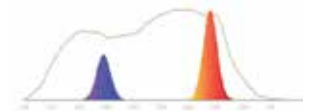
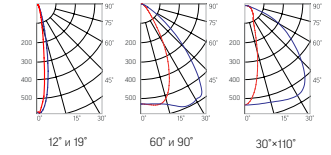

Olymp PHYTO Premium

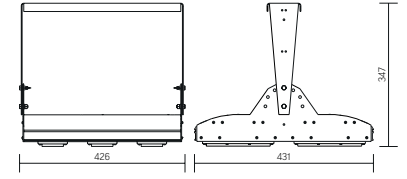

Угол поворота – 180°
Размер светильника:
426×431×347mm
Размер упаковки светильника:
476×481×252mm
PF ≥ 0,97



Артикул	Мощность	PPF, мкмоль/с	Угол рассеивания
V1-I2-70096-04L10-6515040	150W	308	12°
V1-I2-70096-04L09-6515040	150W	308	19°
V1-I2-70096-04L07-6515040	150W	308	60°
V1-I2-70096-04L06-6515040	150W	308	90°
V1-I2-70096-04L08-6515040	150W	308	30°x110°
V1-I2-70096-04L05-6515040	150W	308	120°

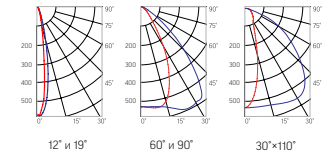

Olymp PHYTO

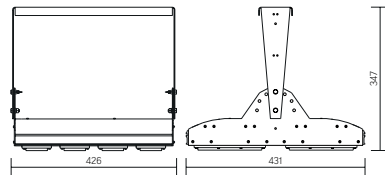

Угол поворота – 180°
 Размер светильника:
 426×431×347mm
 Размер упаковки светильника:
 476×481×252mm
 PF ≥ 0,97

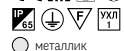

○ металл

Артикул	Мощность	PPF, мкмоль/с	Угол рассеивания
V1-I2-70096-04L10-65180RB	180W	388	12°
V1-I2-70096-04L09-65180RB	180W	388	19°
V1-I2-70096-04L07-65180RB	180W	388	60°
V1-I2-70096-04L06-65180RB	180W	388	90°
V1-I2-70096-04L08-65180RB	180W	388	30°×110°
V1-I2-70096-04L05-65180RB	180W	388	120°

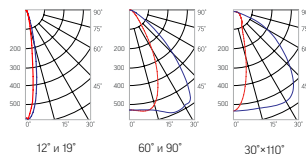

Olymp PHYTO

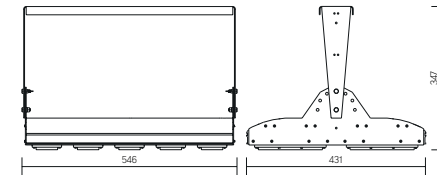

Угол поворота – 180°
 Размер светильника:
 546×431×347mm
 Размер упаковки светильника:
 620×567×252mm
 PF ≥ 0,97



○ металл

Артикул	Мощность	PPF, мкмоль/с	Угол рассеивания
V1-I2-70097-04L10-65220RB	220W	485	12°
V1-I2-70097-04L09-65220RB	220W	485	19°
V1-I2-70097-04L07-65220RB	220W	485	60°
V1-I2-70097-04L06-65220RB	220W	485	90°
V1-I2-70097-04L08-65220RB	220W	485	30°×110°
V1-I2-70097-04L05-65220RB	220W	485	120°

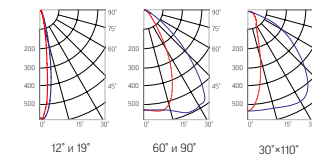

Olymp PHYTO Premium

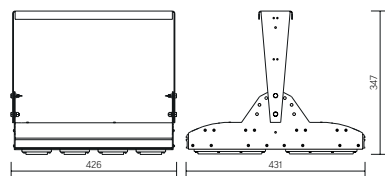

Угол поворота – 180°
 Размер светильника:
 310×211×262mm
 Размер упаковки светильника:
 400×310×150mm
 PF ≥ 0,97

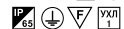

○ металл

Артикул	Мощность	PPF, мкмоль/с	Угол рассеивания
V1-I2-70096-04L10-6520040	200W	411	12°
V1-I2-70096-04L09-6520040	200W	411	19°
V1-I2-70096-04L07-6520040	200W	411	60°
V1-I2-70096-04L06-6520040	200W	411	90°
V1-I2-70096-04L08-6520040	200W	411	30°×110°
V1-I2-70096-04L05-6520040	200W	411	120°

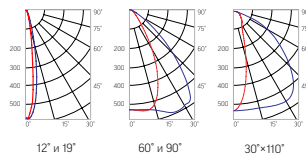

Olymp PHYTO Premium

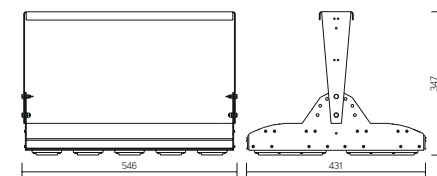

Угол поворота – 180°
 Размер светильника:
 546×431×347mm
 Размер упаковки светильника:
 620×567×252mm
 PF ≥ 0,97



○ металл

Артикул	Мощность	PPF, мкмоль/с	Угол рассеивания
V1-I2-70097-04L10-6525040	250W	514	12°
V1-I2-70097-04L09-6525040	250W	514	19°
V1-I2-70097-04L07-6525040	250W	514	60°
V1-I2-70097-04L06-6525040	250W	514	90°
V1-I2-70097-04L08-6525040	250W	514	30°×110°
V1-I2-70097-04L05-6525040	250W	514	120°

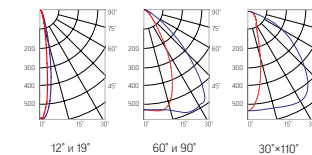



Монтаж:

Крепление на стены, потолок и пол с возможностью регулировки угла наклона в пределах 180°

Корпус:

Алюминиевый анодированный корпус

Вторичная оптика:

Для защиты светодиодов применяется вторичная оптика без использования стекла, что позволяет добиться высокой энергоэффективности 110lm/W

Вторичная оптика изготовлена из акрила, устойчивого к физическим и химическим воздействиям

Характеристики:

Индекс цветопередачи $R_a > 75$
 Температурный режим от -40°C до $+45^{\circ}\text{C}$
 АС176-264V
 Частота сети $50\text{Hz} \pm 10\%$
 Срок службы светодиодов 50 000 часов
 Гарантия 3 года
 $K_{\text{П}}$ светового потока $\leq 1\%$



Olymp

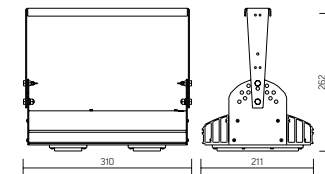

Угол поворота – 180°
 Размер светильника:
 310×211×262mm
 Размер упаковки светильника:
 400×310×150mm
 PF $\geq 0,97$



○ металл

Артикул	Мощность	Цветовая температура	Световой поток	Угол рассеивания
V1-I0-70076-04L10-6506050	60W	5000K	6600lm	12°
V1-I0-70076-04L09-6506050	60W	5000K	6600lm	19°
V1-I0-70076-04L07-6506050	60W	5000K	6600lm	60°
V1-I0-70076-04L06-6506050	60W	5000K	6600lm	90°
V1-I0-70076-04L08-6506050	60W	5000K	6600lm	30°×110°

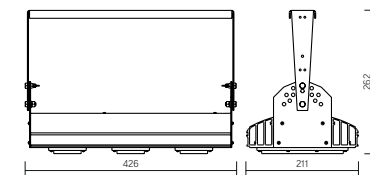
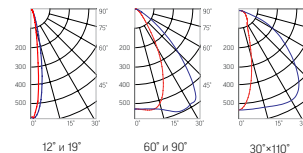

Угол поворота – 180°
 Размер светильника:
 426×211×262mm
 Размер упаковки светильника:
 480×310×152mm
 PF $\geq 0,97$

○ металл

Артикул	Мощность	Цветовая температура	Световой поток	Угол рассеивания
V1-I0-70077-04L10-6509050	90W	5000K	9400lm	12°
V1-I0-70077-04L09-6509050	90W	5000K	9400lm	19°
V1-I0-70077-04L07-6509050	90W	5000K	9400lm	60°
V1-I0-70077-04L06-6509050	90W	5000K	9400lm	90°
V1-I0-70077-04L08-6509050	90W	5000K	9400lm	30°×110°

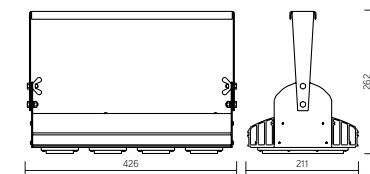
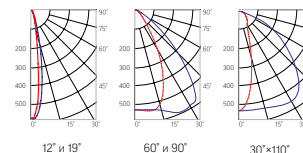

Угол поворота – 180°
 Размер светильника:
 426×211×262mm
 Размер упаковки светильника:
 480×310×152mm
 PF $\geq 0,97$

○ металл

Артикул	Мощность	Цветовая температура	Световой поток	Угол рассеивания
V1-I0-70077-04L10-6512050	120W	5000K	12800lm	12°
V1-I0-70077-04L09-6512050	120W	5000K	12800lm	19°
V1-I0-70077-04L07-6512050	120W	5000K	12800lm	60°
V1-I0-70077-04L06-6512050	120W	5000K	12800lm	90°
V1-I0-70077-04L08-6512050	120W	5000K	12800lm	30°×110°

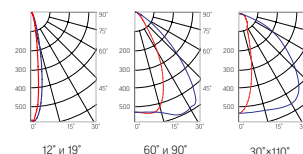

Olymp

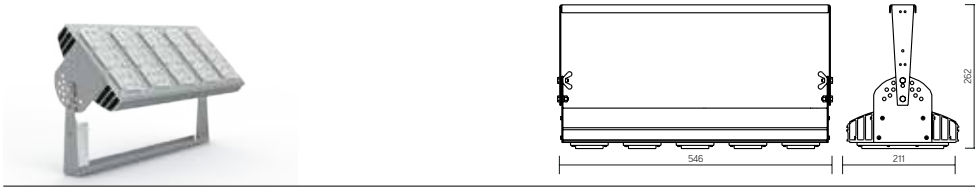

Угол поворота – 180°
 Размер светильника:
 546×211×262mm
 Размер упаковки светильника:
 595×315×150mm
 PF ≥ 0,97
 ○ металл

Артикул	Мощность	Цветовая температура	Световой поток	Угол рассеивания
V1-I0-70078-04L0-6515050	150W	5000K	15700lm	12°
V1-I0-70078-04L09-6515050	150W	5000K	15700lm	19°
V1-I0-70078-04L07-6515050	150W	5000K	15700lm	60°
V1-I0-70078-04L06-6515050	150W	5000K	15700lm	90°
V1-I0-70078-04L08-6515050	150W	5000K	15700lm	30°×110°

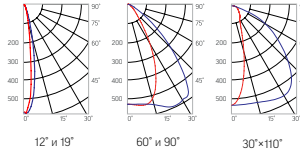

Olymp



Угол поворота – 180°
 Размер светильника:
 426×431×347mm
 Размер упаковки светильника:
 476×481×252mm
 PF ≥ 0,97
 ○ металл

Артикул	Мощность	Цветовая температура	Световой поток	Угол рассеивания
V1-I0-70096-04L0-6524050	240W	5000K	25600lm	12°
V1-I0-70096-04L09-6524050	240W	5000K	25600lm	19°
V1-I0-70096-04L07-6524050	240W	5000K	25600lm	60°
V1-I0-70096-04L06-6524050	240W	5000K	25600lm	90°
V1-I0-70096-04L08-6524050	240W	5000K	25600lm	30°×110°

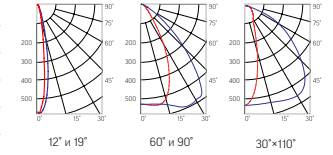

Угол поворота – 180°
 Размер светильника:
 426×431×347mm
 Размер упаковки светильника:
 476×481×252mm
 PF ≥ 0,97
 ○ металл

Артикул	Мощность	Цветовая температура	Световой поток	Угол рассеивания
V1-I0-70096-04L0-6518050	180W	5000K	18800lm	12°
V1-I0-70096-04L09-6518050	180W	5000K	18800lm	19°
V1-I0-70096-04L07-6518050	180W	5000K	18800lm	60°
V1-I0-70096-04L06-6518050	180W	5000K	18800lm	90°
V1-I0-70096-04L08-6518050	180W	5000K	18800lm	30°×110°

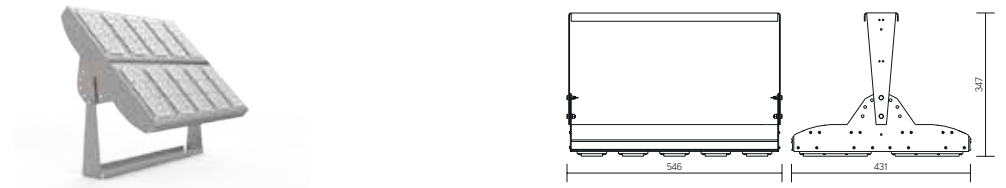
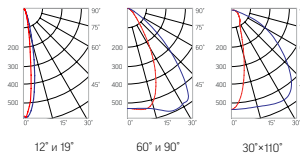

Угол поворота – 180°
 Размер светильника:
 546×431×347mm
 Размер упаковки светильника:
 620×567×252mm
 PF ≥ 0,97
 ○ металл

Артикул	Мощность	Цветовая температура	Световой поток	Угол рассеивания
V1-I0-70097-04L0-6530050	300W	5000K	31400lm	12°
V1-I0-70097-04L09-6530050	300W	5000K	31400lm	19°
V1-I0-70097-04L07-6530050	300W	5000K	31400lm	60°
V1-I0-70097-04L06-6530050	300W	5000K	31400lm	90°
V1-I0-70097-04L08-6530050	300W	5000K	31400lm	30°×110°

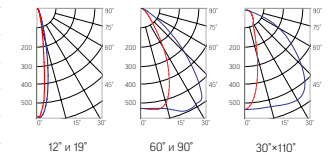

Способы монтажа светильника серии Olymp



Угол поворота прожектора – 180°



Монтаж на потолок



Монтаж на стену

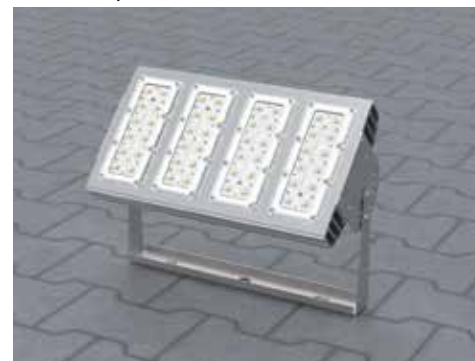

Монтаж на пол



Olymp S10

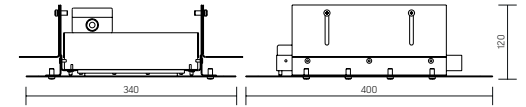

Размер светильника:
400×340×120mm
Размер упаковки светильника:
420×360×150mm
PF ≥ 0,97



○ металл

Артикул	Мощность	Цветовая температура	Световой поток	Угол рассеивания
V1-I0-70106-10L06-6505550	55W	5000K	6100lm	90°
V1-I0-70106-10L08-6505550	55W	5000K	6100lm	30°×110°
V1-I0-70106-10L05-6505550	55W	5000K	6100lm	120°

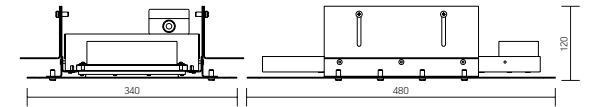
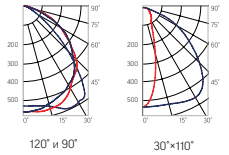

Размер светильника:
480×340×120mm
Размер упаковки светильника:
500×360×150mm
PF ≥ 0,97

○ металл

Артикул	Мощность	Цветовая температура	Световой поток	Угол рассеивания
V1-I0-70107-10L06-6508550	85W	5000K	9100lm	90°
V1-I0-70107-10L08-6508550	85W	5000K	9100lm	30°×110°
V1-I0-70107-10L05-6508550	85W	5000K	9100lm	120°

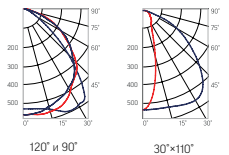

Монтаж:

Установка в потолки/стены с толщиной от 35 до 75mm

Корпус:

Алюминиевый анодированный корпус, элементы крепления и съемная декоративная рамка из крашеной стали

Вторичная оптика:

Для защиты светодиодов применяется вторичная оптика без использования стекла, что позволяет добиться высокой энергоэффективности 110lm/W

Вторичная оптика изготовлена из акрила, устойчивого к физическим и химическим воздействиям

Характеристики:

Индекс цветопередачи $R_a > 75$

Температурный режим от -40°C до +45°C

АС176-264V

Частота сети 50Hz ± 10%

Срок службы светодиодов 50 000 часов

Гарантия 3 года

K_n светового потока ≤ 1%

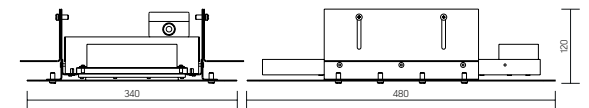

Размер светильника:
480×340×120mm
Размер упаковки светильника:
500×360×150mm
PF ≥ 0,97

○ металл

Артикул	Мощность	Цветовая температура	Световой поток	Угол рассеивания
V1-I0-70108-10L06-6511550	115W	5000K	12100lm	90°
V1-I0-70108-10L08-6511550	115W	5000K	12100lm	30°×110°
V1-I0-70108-10L05-6511550	115W	5000K	12100lm	120°

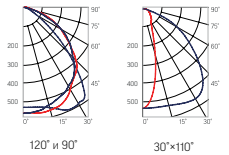



Olymp HB

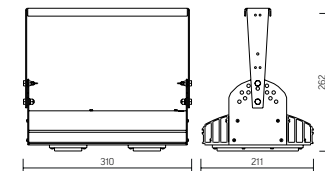

Угол поворота – 180°
 Размер светильника:
 310×211×262mm
 Размер упаковки светильника:
 400×310×150mm
 PF ≥ 0,97



Артикул	Мощность	Цветовая температура	Световой поток
V1-I0-70076-04L05-6506050	60W	5000K	6500lm

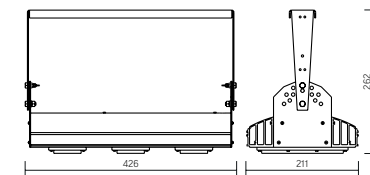
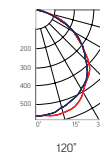

Угол поворота – 180°
 Размер светильника:
 426×211×262mm
 Размер упаковки светильника:
 480×310×152mm
 PF ≥ 0,97

○ металл

Артикул	Мощность	Цветовая температура	Световой поток
V1-I0-70077-04L05-6509050	90W	5000K	9800lm
V1-I0-70077-04L05-6512050	120W	5000K	12500lm

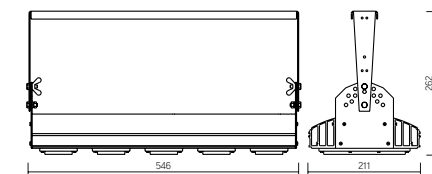
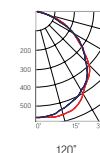

Угол поворота – 180°
 Размер светильника:
 546×211×262mm
 Размер упаковки светильника:
 595×315×150mm
 PF ≥ 0,97

○ металл

Артикул	Мощность	Цветовая температура	Световой поток
V1-I0-70078-04L05-6515050	150W	5000K	16500lm

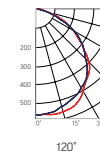

Монтаж

Крепление на стены, потолок и пол с возможностью регулировки угла наклона в пределах 180°

Корпус:

Алюминиевый анодированный корпус

Защита светодиодов:

Для защиты светодиодов применяется колпак из акрила без использования стекла, что позволяет добиться высокой энергоэффективности 100lm/W

Характеристики:

Индекс цветопередачи $R_a > 75$
 Температурный режим от -40°C до +45°C
 AC176-264V
 Частота сети 50Hz ± 10%
 Срок службы светодиодов 50 000 часов
 Гарантия 3 года
 K_p светового потока ≤ 1%





Triumph HB

430×330×142mm

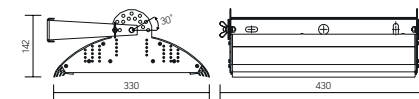

Артикул	Мощность	Цветовая температура	Световой поток
---------	----------	----------------------	----------------

V1-I0-70056-04L05-6506065	60W	6500K	6300lm
V1-I0-70056-04L05-6509065	90W	6500K	9700lm
V1-I0-70056-04L05-6512065	120W	6500K	12000lm

Защитное стекло:

Закаленное стекло 4mm
Угол рассеивания света 120°
Размер упаковки светильника:
450×335×150mm
PF ≥ 0,97



○ МЕТАЛЛИК

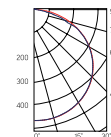

Монтаж:

Крепление на стены, потолок и пол с возможностью регулировки угла наклона в пределах 180°

Корпус:

Корпус из анодированного алюминия
Поворотный кронштейн из нержавеющей стали

Применение:

Предназначен для складов, подъездных территорий, выставочных площадок, подсветки архитектурных элементов, зданий и т.д.

Характеристики:

Индекс цветопередачи $R_a > 75$
Температурный режим от -40°C до +45°C
AC176-264V
Частота сети 50Hz ± 10%
Срок службы светодиодов 50 000 часов
Гарантия 3 года
 K_n светового потока < 1%



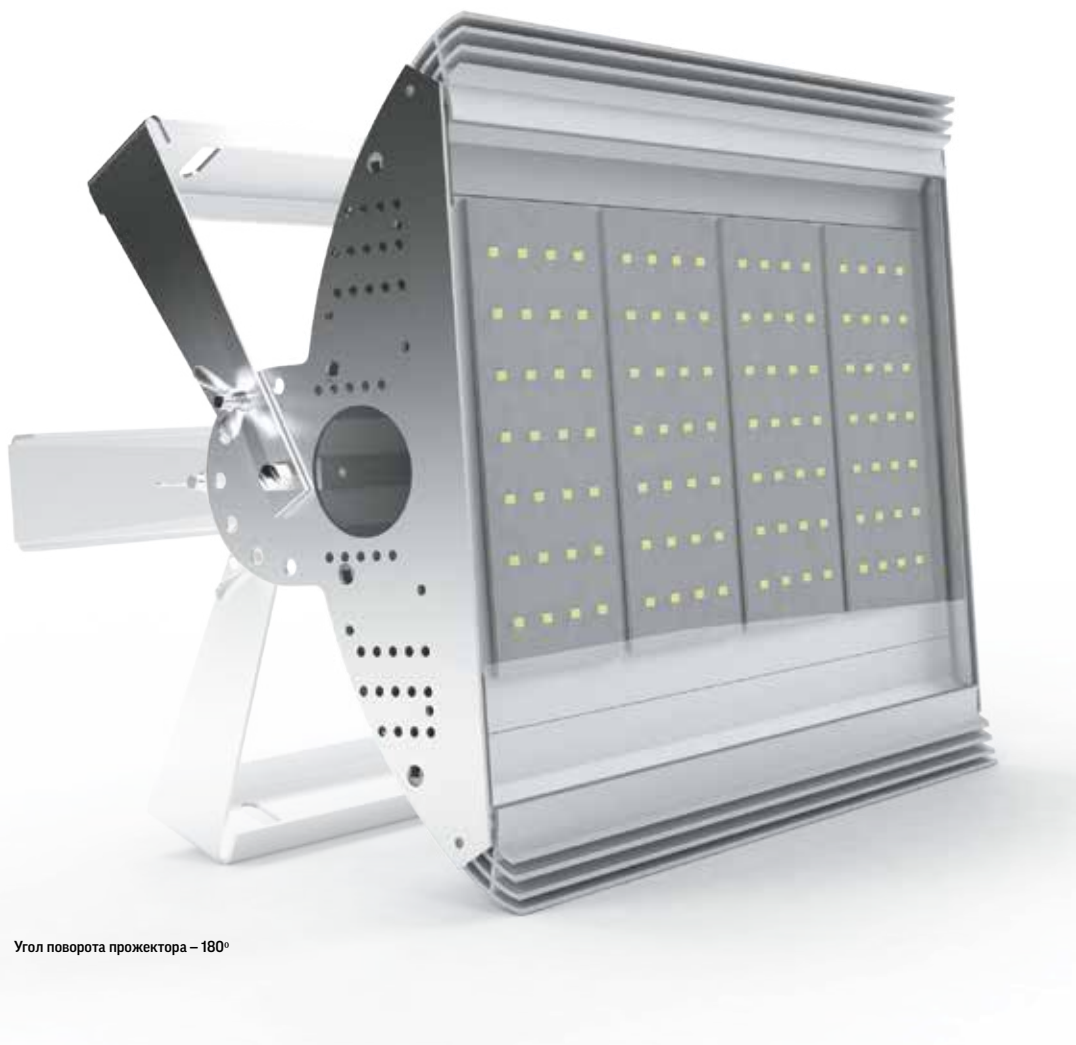

Угол поворота прожектора – 180°



Монтаж на потолок



Монтаж на стену

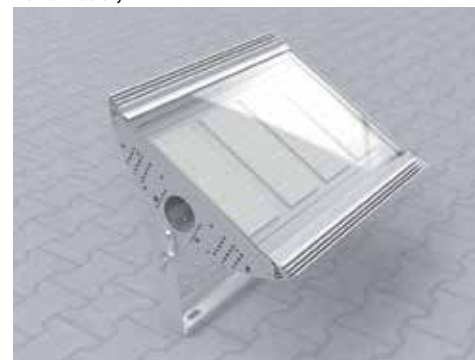

Монтаж на пол

НОВАЯ
МОДЕЛЬ



Корпус:

Стекло/пластик

Характеристики:

Цоколь G13

Индекс цветопередачи $R_a > 82$

Угол светового пучка 220°

Уровень пульсации < 5%

Температурный режим от +1°C до +40°C

Частота сети 50Hz ± 10%

Срок службы светодиодов 25 000 часов

Гарантия 1 год



LED T8
600×28mm

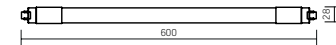

AC220-240V

EAC

○ белый

Артикул	Цоколь	Мощность	Цветовая температура	Световой поток
VRT6000940	G13	9,5W	4000K	900lm

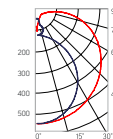

Корпус:

Лампа А60

Применение:

Применяется для местного освещения рабочих зон, оборудования и станков в цехах на производствах, а также на судах и строительных площадках

Характеристики:

Цоколь E27

Индекс цветопередачи $R_a > 80$

Уровень пульсации < 1%

Температурный режим от +1°C до +40°C

Частота сети 50Hz ± 10%

Срок службы светодиодов 50 000 часов

Гарантия 3 года

Low-Voltage Lamps

60×110mm / 60×125mm



12V AC/DC
Размер лампы:
60×110mm



○ белый

Артикул	Аналог	Мощность	Цветовая температура	Световой поток
902502270	60W	7W	4000K	550lm



24-36 AC/DC
Размер лампы:
60×110mm



○ белый

Артикул	Аналог	Мощность	Цветовая температура	Световой поток
902502265	60W	6,5W	4000K	550lm



12V AC/DC
Размер лампы:
60×125mm

○ белый

Артикул	Аналог	Мощность	Цветовая температура	Световой поток
902502312	100W	12W	4000K	1000lm



24-36 AC/DC
Размер лампы:
60×125mm

○ белый

Артикул	Аналог	Мощность	Цветовая температура	Световой поток
902502212	100W	12W	4000K	1000lm



НОВАЯ
МОДЕЛЬ



Материал корпуса:

Алюминий/пластик

Применение:

Применяется для местного, промышленного и складского освещения, является заменой лампы ЛОН, ДРВ и КЛЛ

Характеристики:

Цоколь E27/E40
Индекс цветопередачи $R_a > 80$
Уровень пульсации < 20%
Температурный режим от +1°C до +40°C
Частота сети 50Hz \pm 10%
Срок службы светодиодов 30 000 часов
Гарантия 1 год

High Power Lamps

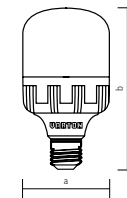

220V
EAC ISO
белый

Артикул	Патрон	Аналог	Мощность	Цветовая температура	Световой поток	Размер (a×b)
V15011	E27	150W	15W	4000K	1350lm	60×120mm
V20012	E27	200W	20W	4000K	1900lm	80×150mm
V30013	E27	300W	30W	4000K	2600lm	100×185mm
V45014	E27	500W	45W	4000K	4000lm	120×215mm
V45015	E40	500W	45W	4000K	4000lm	120×215mm
V50014	E27	550W	50W	4000K	4500lm	120×215mm
V50015	E40	550W	50W	4000K	4500lm	120×215mm



НОВАЯ
МОДЕЛЬ



TT-01

168×226×89mm

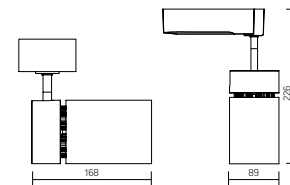

Размер упаковки светильника:
250×105×265 mm
PF ≥ 0,9

Артикул	Мощность	Цветовая температура	Световой поток
V1-R0-00101-90000-2003230	32W	3000K	2800lm
V1-R0-00101-90000-2003240	32W	4000K	2800lm

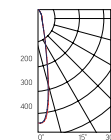

TT-01

160×226×106mm

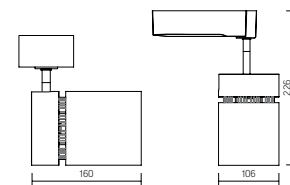

Размер упаковки светильника:
250×115×265mm
PF ≥ 0,96

Артикул	Мощность	Цветовая температура	Световой поток
V1-R0-00102-90000-2005030	50W	3000K	3700lm
V1-R0-00102-90000-2005040	50W	4000K	3700lm

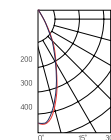

Монтаж:

Крепится на трехфазный шинопровод
Крепление входит в комплект

Корпус:

Металлический корпус (литье под давлением)
с нанесением белой порошковой краски

Характеристики:

Светодиодные модули типа COB
Индекс цветопередачи $R_a > 82$
Температурный режим от +1°C до +40°C
AC220-240V
Частота сети 50Hz ± 10%
Срок службы светодиодов 50 000 часов
Гарантия 3 года
 K_n светового потока ≤ 5%
Угол светового потока 15° (32W)
Угол светового потока 35° (50W)



НОВАЯ
МОДЕЛЬ



Монтаж:

Крепится на трехфазный шинопровод
Крепление входит в комплект

Корпус:

Алюминиевый, покрытый белой порошковой краской
Большая площадь радиатора для эффективного отвода тепла

Характеристики:

Светодиодные модули типа COB
Индекс цветопередачи $R_a > 82$
Температурный режим от $+1^{\circ}\text{C}$ до $+40^{\circ}\text{C}$
AC 220-240V
Частота сети 50Hz $\pm 10\%$
Срок службы светодиодов 50 000 часов
Гарантия 3 года
 K_n светового потока $\leq 5\%$
Угол светового потока 35° (18W)
Угол светового потока 24° (28W)



TT-02

180×200×65mm

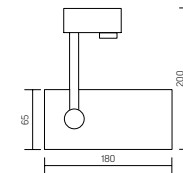

Размер упаковки светильника:
110×70×310mm
PF $\geq 0,9$



Артикул	Мощность	Цветовая температура	Световой поток
V1-R0-00112-90000-2001840	18W	4000K	1600lm

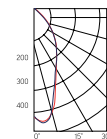

TT-02

190×200×90mm

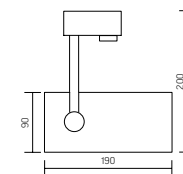

Размер упаковки светильника:
145×105×325mm
PF $\geq 0,9$



Артикул	Мощность	Цветовая температура	Световой поток
V1-R0-00112-90000-2002840	28W	4000K	2100lm

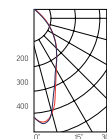

НОВАЯ
МОДЕЛЬ



Монтаж:

Крепится на трехфазный шинпровод
Крепление входит в комплект

Корпус:

Высококачественный пластик

Характеристики:

Светодиодные модули типа COB
Индекс цветопередачи $R_a > 82$
Температурный режим от $+1^\circ\text{C}$ до $+40^\circ\text{C}$
AC 220-240V
Частота сети $50\text{Hz} \pm 10\%$
Срок службы светодиодов 50 000 часов
Гарантия 3 года
 K_n светового потока $\leq 5\%$
Угол светового потока 35°

TT Prisma

160×220×117,5mm

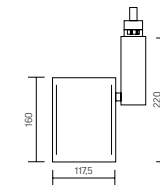

Размер упаковки светильника:
205×165×265mm
PF $\geq 0,9$



Артикул	Мощность	Цветовая температура	Световой поток
V1-RO-00112-90000-2003640	36W	4000K	2700lm
V1-RO-00112-90000-2005040	50W	4000K	3800lm

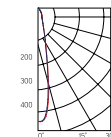

*Осветительный шинпровод Varton доступен для заказа



Монтаж:

Прижимная система крепления
Встраивается в натяжные, гипсовые, реечные конструкции потолков

Корпус:

Алюминиевый, покрытый белой порошковой краской
Большая площадь радиатора для эффективного отвода тепла

Рассеиватель:

Матовый ударопрочный пластик

Характеристики:

Тип источника света – SMD LED
Индекс цветопередачи $R_a > 80$
Температурный режим от $+1^{\circ}\text{C}$ до $+40^{\circ}\text{C}$
АС 220-240V
Частота сети $50\text{Hz} \pm 10\%$
Срок службы светодиодов 50 000 часов
Гарантия 3 года
 $K_{\text{п}}$ светового потока $\leq 5\%$



DL-01

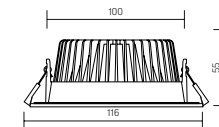

Размер светильника:
116×100×55mm
Размер драйвера (в комплекте):
100×30×50mm
Размер упаковки светильника:
160×130×115mm
PF $\geq 0,9$



○ белый

Артикул	Мощность	Цветовая температура	Световой поток
V1-R0-01011-10000-4401130	11W	3000K	800lm
V1-R0-01011-10000-4401140	11W	4000K	800lm

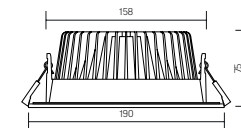
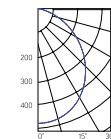

Размер светильника:
190×158×75mm
Размер драйвера (в комплекте):
90×40×28mm
Размер упаковки светильника:
195×195×135mm
PF $\geq 0,9$

○ белый

Артикул	Мощность	Цветовая температура	Световой поток
V1-R0-00083-10000-4401630	16W	3000K	1300lm
V1-R0-00083-10000-4401640	16W	4000K	1300lm

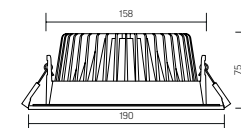
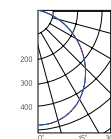

Размер светильника:
190×158×75mm
Размер драйвера (в комплекте):
152×68×40mm
Размер упаковки светильника:
195×195×135mm
PF $\geq 0,9$

○ белый

Артикул	Мощность	Цветовая температура	Световой поток
V1-R0-00083-10000-4402530	25W	3000K	2000lm
V1-R0-00083-10000-4402540	25W	4000K	2000lm

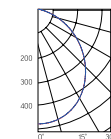

DL-01

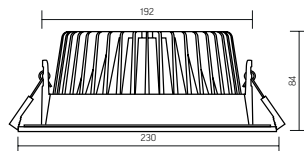

Размер светильника:
230×192×84mm
Размер драйвера (в комплекте):
152×68×40mm
Размер упаковки светильника:
245×245×127mm
PF ≥ 0,9
○ белый

Артикул	Мощность	Цветовая температура	Световой поток
V1-RO-00084-10000-4404030	40W	3000K	3200lm
V1-RO-00084-10000-4404040	40W	4000K	3200lm

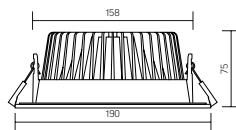
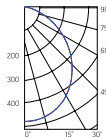

Размер светильника:
190×158×75mm
Размер драйвера (в комплекте):
90×40×28mm/152×68×40mm
PF ≥ 0,9
○ белый

Артикул	Мощность	Цветовая температура	Световой поток
V1-RO-00083-10D01-4401630	16W	3000K	1300lm
V1-RO-00083-10D01-4401640	16W	4000K	1300lm
V1-RO-00083-10D01-4402530	25W	3000K	2000lm
V1-RO-00083-10D01-4402540	25W	4000K	2000lm

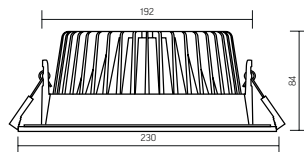
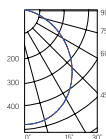

Размер светильника:
230×192×84mm
Размер драйвера (в комплекте):
152×68×40mm
Размер упаковки светильника:
245×245×127mm
PF ≥ 0,9
○ белый

Артикул	Мощность	Цветовая температура	Световой поток
V1-RO-00084-10D01-4404030	40W	3000K	3200lm
V1-RO-00084-10D01-4404040	40W	4000K	3200lm

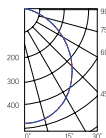

НОВАЯ
МОДЕЛЬ



Монтаж:

Накладная система крепления
Предназначен для любых видов потолков

Корпус:

Алюминиевый, покрытый белой порошковой краской
Большая площадь радиатора для эффективного отвода тепла
Прозрачный стеклянный рассеиватель

Характеристики:

Тип источника света – COB LED
Индекс цветопередачи $R_a > 82$
Температурный режим от +1°C до +40°C
АС220-240V
Частота сети 50Hz \pm 10%
Срок службы светодиодов 50 000 часов
Гарантия 3 года
 K_n светового потока < 5%
Угол светового потока 35°



DL-02 Tube

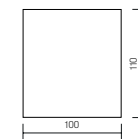

Размер светильника:
100×110mm
Размер упаковки светильника:
105×105×145mm
PF \geq 0.9



○ белый

Артикул	Мощность	Цветовая температура	Световой поток
V1-R0-00113-20000-2001240	12W	4000K	1000lm

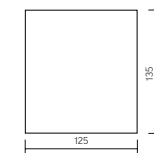
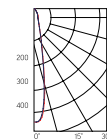

Размер светильника:
125×135mm
Размер упаковки светильника:
130×130×170mm
PF \geq 0.9

○ белый

Артикул	Мощность	Цветовая температура	Световой поток
V1-R0-00113-20000-2001840	18W	4000K	1400lm

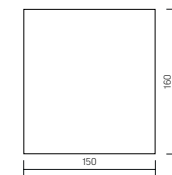
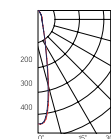

Размер светильника:
150×160mm
Размер упаковки светильника:
155×155×195mm
PF \geq 0.9

○ белый

Артикул	Мощность	Цветовая температура	Световой поток
V1-R0-00113-20000-2003240	32W	4000K	3000lm

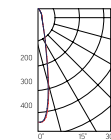

НОВАЯ
МОДЕЛЬ



Монтаж:

Осуществляется на горизонтальную или вертикальную поверхность

Комплект креплений входит в поставку

Корпус:

Алюминиевый, покрытый белой порошковой краской

Большая площадь радиатора для эффективного отвода тепла

Прозрачный стеклянный рассеиватель

Характеристики:

Тип источника света COB LED

Индекс цветопередачи Ra >80

Температурный режим от +1°C до +40°C

AC220-240V

Частота сети 50Hz +/-10%

Срок службы светодиодов 50 000 часов

Гарантия 3 года

Кп светового потока ≤ 5%

Угол светового потока 35°



DL-02 Cube

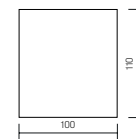

Размер светильника:

100×100×110mm

Размер упаковки светильника:

105×105×145mm

PF ≥ 0,9



○ белый

Артикул	Мощность	Цветовая температура	Световой поток
V1-R0-00360-20000-2001240	12W	4000K	1000lm

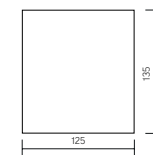
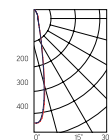

Размер светильника:

125×125×135mm

Размер упаковки светильника:

130×130×170mm

PF ≥ 0,9

○ белый

Артикул	Мощность	Цветовая температура	Световой поток
V1-R0-00360-20000-2002040	20W	4000K	1600lm

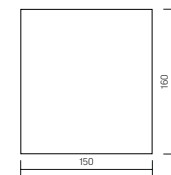
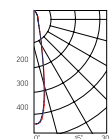

Размер светильника:

150×150×160mm

Размер упаковки светильника:

155×155×195mm

PF ≥ 0,9

○ белый

Артикул	Мощность	Цветовая температура	Световой поток
V1-R0-00360-20000-2003640	36W	4000K	3100lm

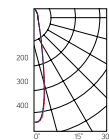

НОВАЯ
МОДЕЛЬ



DL/R

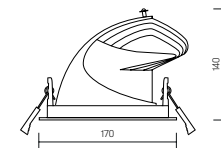

Размер упаковки светильника:
180×180×150mm
PF > 0,96



○ белый

Артикул	Мощность	Цветовая температура	Световой поток
V1-RO-00059-10R03-2003030	30W	3000K	2400lm
V1-RO-00059-10R03-2003040	30W	4000K	2500lm

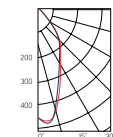

Монтаж:

Прижимная система крепления
Встраивается в любые потолочные конструкции

Корпус:

Алюминиевый, покрытый белой порошковой краской

Рассеиватель:

Закаленное стекло

Характеристики:

Тип источника света – COB LED
Индекс цветопередачи $R_a > 82$
Температурный режим от +1°C до +40°C
АС 220-240V
Частота сети 50Hz ± 10%
Срок службы светодиодов 50 000 часов
Гарантия 3 года
 K_p светового потока ≤ 1%



НОВАЯ
МОДЕЛЬ

140
lm/W



Mercury LED Mall

1460×66×58mm

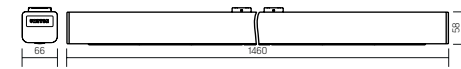
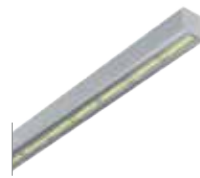

Угол рассеивания – 89°×115°
AC176-264V
Размер упаковки светильника:
1520×72×64mm
PF ≥ 0,97



Артикул	Мощность	Цветовая температура	Световой поток
V1-R0-70150-31L12-2304440	44W	4000K	6300lm
V1-R0-70150-31L12-2305640	56W	4000K	8000lm
V1-R0-70150-31L12-2308040	80W	4000K	10500lm

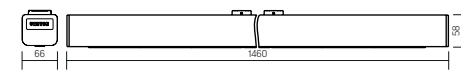
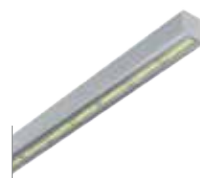
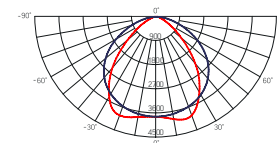

Угол рассеивания – 58°×121°
AC176-264V
Размер упаковки светильника:
1520×72×64mm
PF ≥ 0,97

○ металл

Артикул	Мощность	Цветовая температура	Световой поток
V1-R0-70150-31L13-2304440	44W	4000K	6800lm
V1-R0-70150-31L13-2305640	56W	4000K	8500lm
V1-R0-70150-31L13-2308040	80W	4000K	11300lm

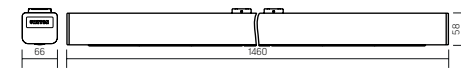
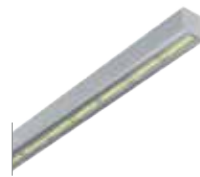
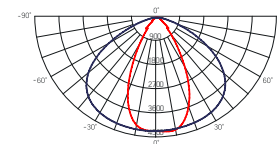

Угол рассеивания – 92°×35°
AC176-264V
Размер упаковки светильника:
1520×72×64mm
PF ≥ 0,97

○ металл

Артикул	Мощность	Цветовая температура	Световой поток
V1-R0-70150-31L14-2304440	44W	4000K	6200lm
V1-R0-70150-31L14-2305640	56W	4000K	7800lm
V1-R0-70150-31L14-2308040	80W	4000K	10300lm

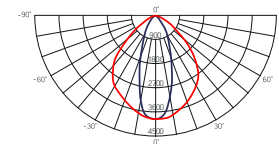

Монтаж:

Крепление на подвесы, монтаж на ровную поверхность, а также возможность сборки в линию

Корпус:

Алюминиевый анодированный корпус

Характеристики:

Индекс цветопередачи $R_a > 80$
Температурный режим от +1°C до +40°C
Частота сети 50Hz ± 10%
Срок службы светодиодов 50 000 часов
Гарантия 3 года
 K_p светового потока ≤ 1%



Mercury LED Mall

1460×66×58mm

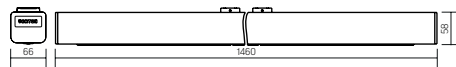
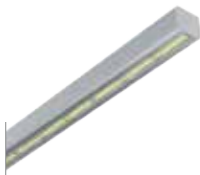

Угол рассеивания – узко асимметричный
AC176-264V
Размер упаковки светильника:
1520×72×64mm
PF ≥ 0,97
○ металл

Артикул	Мощность	Цветовая температура	Световой поток
V1-R0-70150-31L15-2304440	44W	4000K	5700lm
V1-R0-70150-31L15-2304440	56W	4000K	7200lm
V1-R0-70150-31L15-2308040	80W	4000K	9500lm

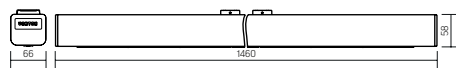
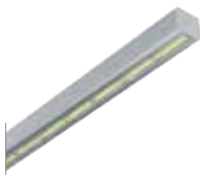
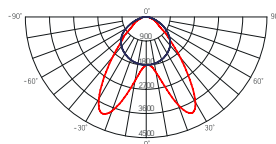

Угол рассеивания – асимметричный
AC176-264V
Размер упаковки светильника:
1520×72×64mm
PF ≥ 0,97
○ металл

Артикул	Мощность	Цветовая температура	Световой поток
V1-R0-70150-31L16-2304440	44W	4000K	6200lm
V1-R0-70150-31L16-2305640	56W	4000K	7800lm
V1-R0-70150-31L16-2308040	80W	4000K	10300lm

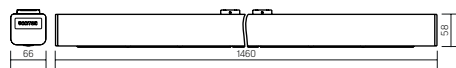
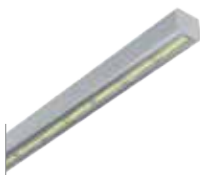
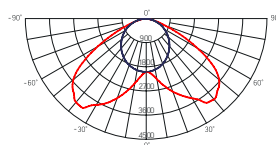

Угол рассеивания – асимметричный
AC176-264V
Размер упаковки светильника:
1520×72×64mm
PF ≥ 0,97
○ металл

Артикул	Мощность	Цветовая температура	Световой поток
V1-R0-70150-31L17-2304440	44W	4000K	6100lm
V1-R0-70150-31L17-2305640	56W	4000K	7700lm
V1-R0-70150-31L17-2308040	80W	4000K	10000lm

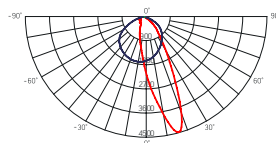

Аксессуары для светильника Mercury LED Mall

Поставляются в комплекте со светильником



Крышка торцевая глухая (2шт.)
Артикул: V4-R0-00.0007.MMO-0001



Подвесное крепление (3шт.)
Артикул: V4-R0-00.0004.MMO-0001

Дополнительные аксессуары для заказа

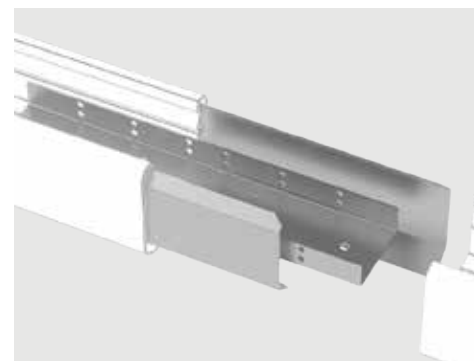

Комплект для соединения в линию
Артикул: V4-R0-00.0009.MMO-0001



Комплект для подвеса 1000мм
Артикул: V4-R0-00.0027.MMO-0001
Комплект для подвеса 2000мм
Артикул: V4-R0-00.0027.MMO-0002
Комплект для подвеса 4000мм
Артикул: V4-R0-00.0027.MMO-0003

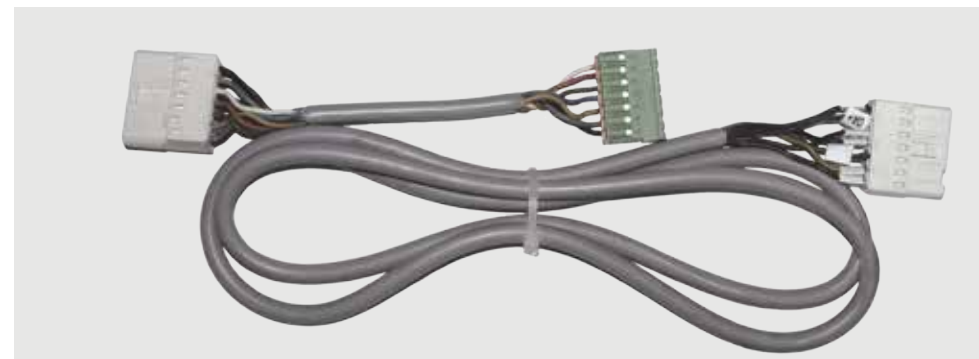

Трехфазная проходная проводка
Артикул: V4-R0-00.0026.MMO-0001

Монтаж:

Крепление на подвесы, монтаж на ровную поверхность, а также возможность сборки в линию

T-образный, L-образный и X-образный световые повороты обеспечивают непрерывную равномерную линию без неосвещенных участков

Корпус:

Корпус светильника изготовлен из анодированного алюминиевого профиля

Применение:

Предназначен для освещения торговых, офисных и административных помещений

Характеристики:

Индекс цветопередачи $R_a > 80$

Температурный режим от +1°C до +40°C

AC176-264V

Частота сети 50Hz ± 10%

Срок службы светодиодов 50 000 часов

Гарантия 3 года

K_n светового потока ≤ 1%

T-Line

1174×70×90mm

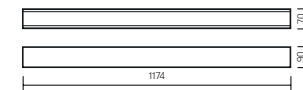

Размер упаковки светильника:
1234×82×115mm
PF ≥ 0,95



○ металл

Артикул	Мощность	Цветовая температура	Световой поток
V1-RO-00033-02000-2001830	18W	3000K	1800lm
V1-RO-00033-02000-2001840	18W	4000K	1900lm
V1-RO-00033-02000-2001865	18W	6500K	2000lm
V1-RO-00033-02000-2003630	36W	3000K	3600lm
V1-RO-00033-02000-2003640	36W	4000K	3700lm
V1-RO-00033-02000-2003665	36W	6500K	3800lm

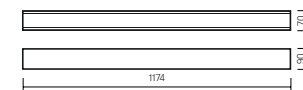
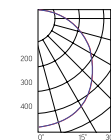

ГОСТ IEC 60598-2-22:2012 «Светильники. Часть 2-22. Частные требования. Светильники для аварийного освещения»
СП 52.13330.2011 «Естественное и искусственное освещение»
(актуализированная редакция СНиП 23.05-95)

Драйвер аварийного питания, аккумулятор на 1 час автономной работы (в комплекте)

Артикул	Мощность	Цветовая температура	Световой поток
V1-RO-00033-02A00-2001840	18W	4000K	1900lm
V1-RO-00033-02A00-2001865	18W	6500K	2000lm
V1-RO-00033-02A00-2003640	36W	4000K	3700lm
V1-RO-00033-02A00-2003665	36W	6500K	3800lm

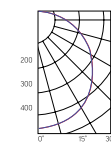

Рассеиватель (комплектуется отдельно)
Размер упаковки рассеивателя (2 шт.):
1205×85×18mm

Артикул	Тип	Размер рассеивателя
V2-RO-PRO0-00.2.0013.25	Призма стандарт	1170×64mm
V2-RO-ME00-03.2.0013.30	Опал	1170×64mm
V2-RO-PS00-00.2.0013.20	Пин спот	1170×64mm
V2-RO-CI00-00.2.0013.20	Колотый лед	1170×64mm
V2-RO-MP00-02.2.0013.20	Микропризма	1170×64mm



Аксессуары для светильника T-Line

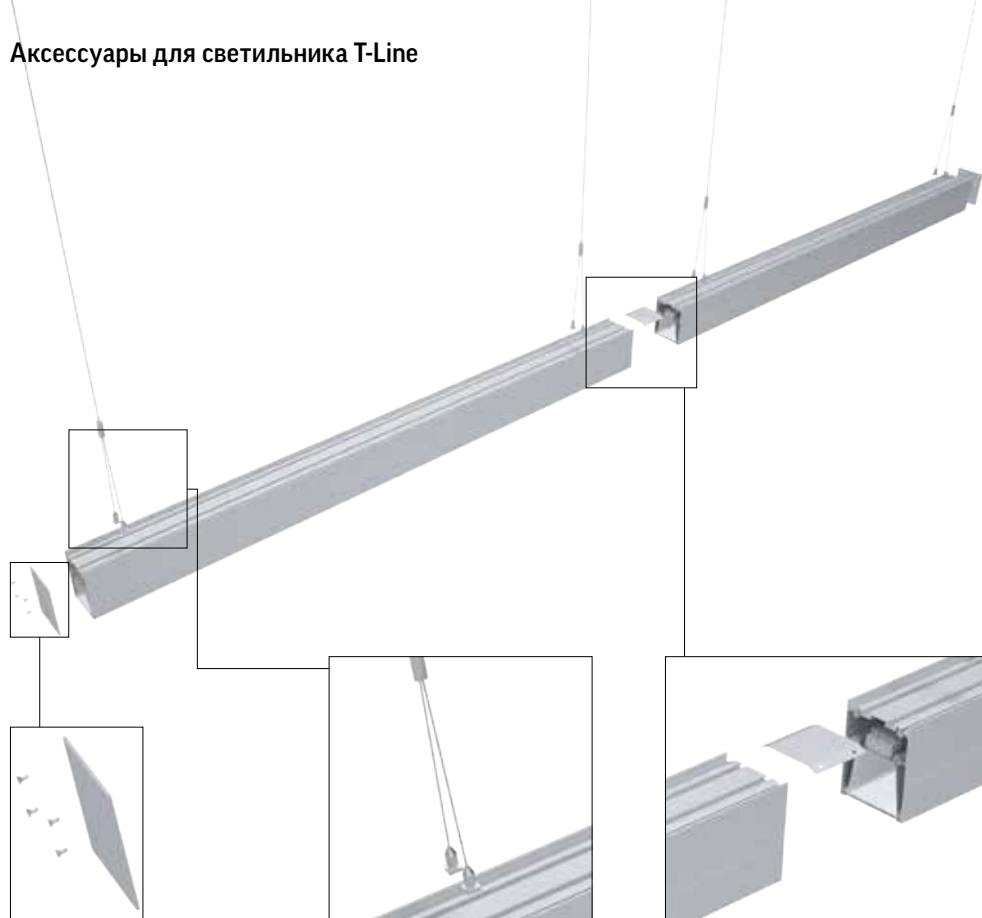

Крышка торцевая глухая с набором креплений для светильников серии T-Line
 Артикул: **V4-R0-70.0007.TLO-0001**

Комплект для подвеса светильников серии T-Line (1,5x1000mm)
 Артикул: **V4-R0-70.0006.TLO-0001**

Комплект для подвеса светильников серии T-Line (1,5x2000mm)
 Артикул: **V4-R0-70.0006.TLO-0002**

Комплект для подвеса светильников серии T-Line (1,5x4000mm)
 Артикул: **V4-R0-70.0006.TLO-0003**

Скоба соединительная с набором креплений для светильников серии T-Line
 Артикул: **V4-R0-70.0009.TLO-0001**

T-Line соединители



T-соединение 18W, 36W



Y-соединение 27W, 54W

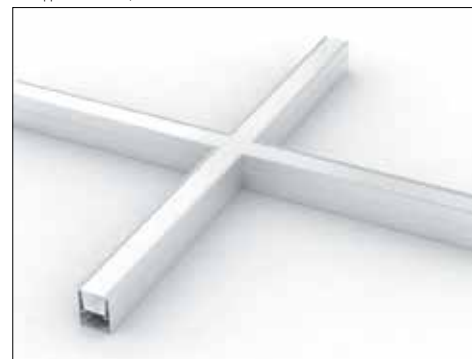

X-соединение 36W, 72W



L-соединение 18W, 36W

V4-R0-70.0006.TLO-0001	Комплект для подвеса (1,5x1000mm)
V4-R0-70.0006.TLO-0002	Комплект для подвеса (1,5x2000mm)
V4-R0-70.0006.TLO-0003	Комплект для подвеса (1,5x4000mm)
V4-R0-70.0007.TLO-0001	Крышка торцевая глухая
V4-R0-70.0009.TLO-0001	Скоба соединительная

Цвет корпуса: ○

Цветовая температура: 3000K/4000K/6500K

Способы монтажа светильника T-Line



Монтаж на подвес



Монтаж на ровную поверхность



Монтаж через боковую плоскость

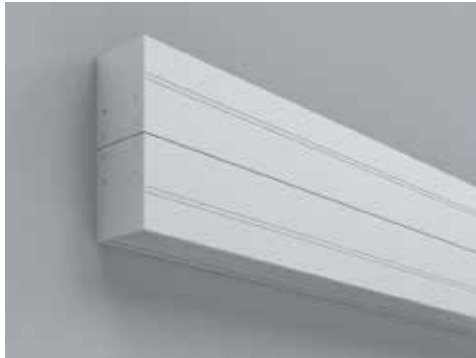

Монтаж через боковую плоскость (двойной Т-лайн)



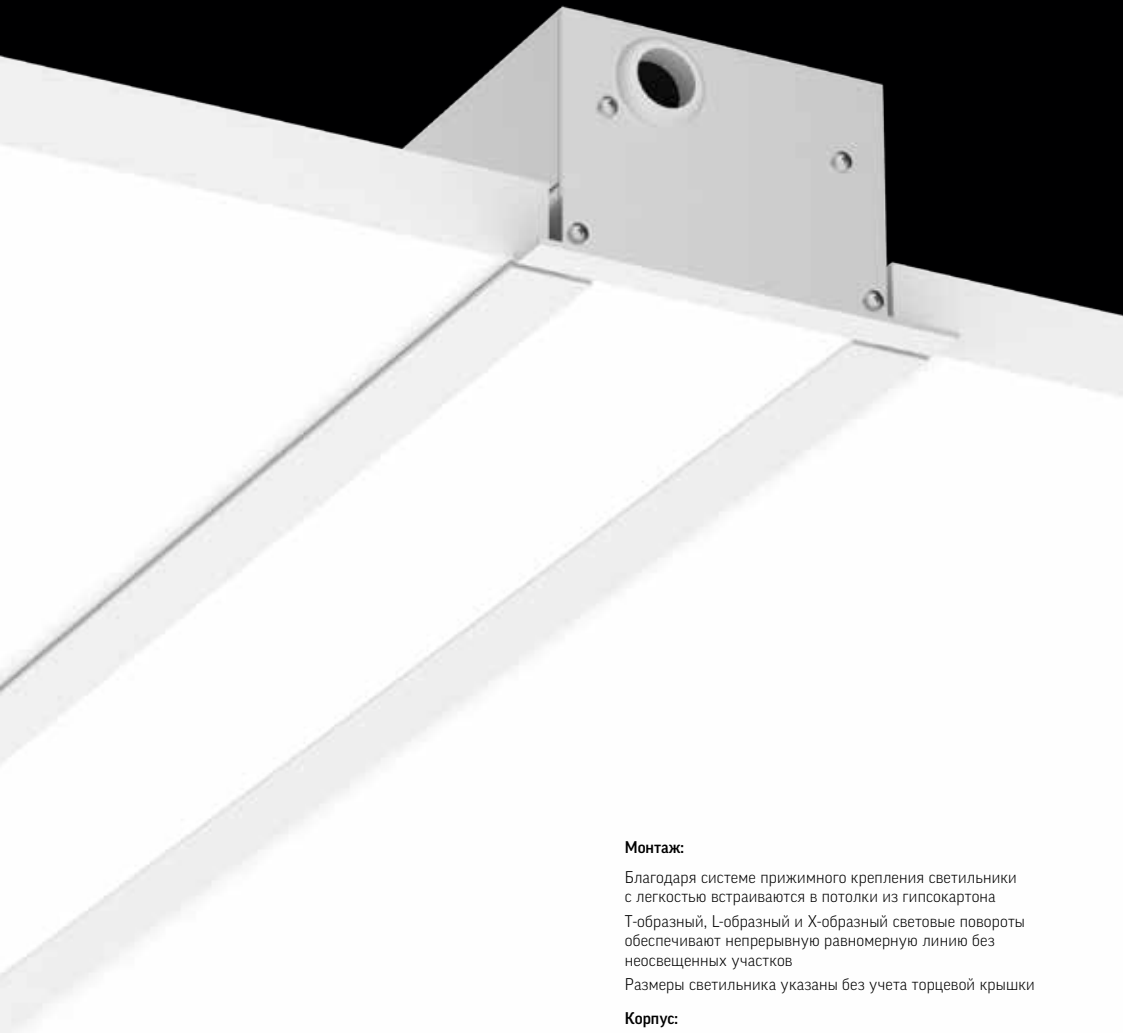

G-Line

1174×100×80mm

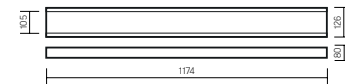

Размер упаковки светильника:
1208×133×91mm
PF ≥ 0,95



○ металл

Артикул	Мощность	Цветовая температура	Световой поток
V1-R0-70034-80000-2001830	18W	3000K	1900lm
V1-R0-70034-80000-2001840	18W	4000K	2000lm
V1-R0-70034-80000-2001865	18W	6500K	2100lm
V1-R0-70034-80000-2003630	36W	3000K	3800lm
V1-R0-70034-80000-2003640	36W	4000K	3900lm
V1-R0-70034-80000-2003665	36W	6500K	4100lm
V1-R0-70034-80000-2005430	54W	3000K	5700lm
V1-R0-70034-80000-2005440	54W	4000K	5800lm
V1-R0-70034-80000-2005465	54W	6500K	6000lm

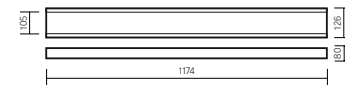
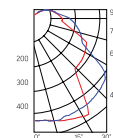

Размер упаковки светильника:
1208×133×91mm
PF ≥ 0,95

○ белый

Артикул	Мощность	Цветовая температура	Световой поток
V1-R0-00034-80000-2001830	18W	3000K	1900lm
V1-R0-00034-80000-2001840	18W	4000K	2000lm
V1-R0-00034-80000-2001865	18W	6500K	2100lm
V1-R0-00034-80000-2003630	36W	3000K	3800lm
V1-R0-00034-80000-2003640	36W	4000K	3900lm
V1-R0-00034-80000-2003665	36W	6500K	4100lm
V1-R0-00034-80000-2005430	54W	3000K	5700lm
V1-R0-00034-80000-2005440	54W	4000K	5800lm
V1-R0-00034-80000-2005465	54W	6500K	6000lm

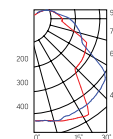

Монтаж:

Благодаря системе прижимного крепления светильники с легкостью встраиваются в потолки из гипсокартона Т-образный, L-образный и Х-образный световые повороты обеспечивают непрерывную равномерную линию без неосвещенных участков

Размеры светильника указаны без учета торцевой крышки

Корпус:

Комплектуется всеми видами рассеивателей
Корпус светильника изготовлен из анодированного алюминиевого профиля

Применение:

Подходят для различных типов потолков (гипсокартонных, Грильято и пр.)

Характеристики:

Индекс цветопередачи $R_a > 80$
Температурный режим от +1°C до +40°C
AC176-264V
Частота сети 50Hz ± 10%
Срок службы светодиодов 50 000 часов
Гарантия 3 года
 K_{η} светового потока ≤ 1%



Рассеиватель (комплектуется отдельно)
Размер упаковки рассеивателя (2 шт.):
1208×105×18mm

Артикул	Тип	Размер рассеивателя
V2-R0-PRO0-02.2.0031.25	Призма стандарт	1174×95mm
V2-R0-OP00-03.2.0031.15	Опал	1174×95mm
V2-R0-PS00-00.2.0031.20	Пин слот	1174×95mm
V2-R0-CI00-00.2.0031.20	Колотый лед	1174×95mm
V2-R0-MP00-02.2.0031.20	Микропризма	1174×95mm



G-Line

диммируемый

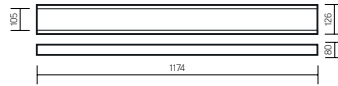

Размер упаковки светильника:
1208×133×91mm
PF ≥ 0,95
○ металл

Артикул	Мощность	Цветовая температура	Световой поток
V1-R0-70034-80D01-2003630	36W	3000K	3800lm
V1-R0-70034-80D01-2003640	36W	4000K	3900lm
V1-R0-70034-80D01-2003665	36W	6500K	4100lm
V1-R0-70034-80D01-2005430	54W	3000K	5700lm
V1-R0-70034-80D01-2005440	54W	4000K	5800lm
V1-R0-70034-80D01-2005465	54W	6500K	6000lm

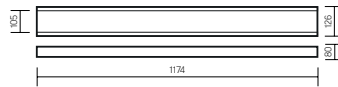
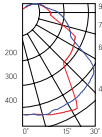

Размер упаковки светильника:
1208×133×91mm
PF ≥ 0,95
○ белый

Артикул	Мощность	Цветовая температура	Световой поток
V1-R0-00034-80D01-2003630	36W	3000K	3800lm
V1-R0-00034-80D01-2003640	36W	4000K	3900lm
V1-R0-00034-80D01-2003665	36W	6500K	4100lm
V1-R0-00034-80D01-2005430	54W	3000K	5700lm
V1-R0-00034-80D01-2005440	54W	4000K	5800lm
V1-R0-00034-80D01-2005465	54W	6500K	6000lm

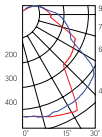

V4-R0-70.0007.GL0-0001	Крышка торцевая глухая
V4-R0-70.0008.GL0-0001	Крышка торцевая с гермовводом
V4-R0-00.0007.GL0-0002	Крышка торцевая глухая (белая)
V4-R0-00.0008.GL0-0002	Крышка торцевая с гермовводом (белая)



Рассеиватель (комплектуется отдельно)
Размер упаковки рассеивателя (2 шт.):
1208×105×18mm

Артикул	Тип	Размер рассеивателя
V2-R0-PR00-02.2.0031.25	Призма стандарт	1174×95mm
V2-R0-OP00-03.2.0031.15	Опал	1174×95mm
V2-R0-PS00-00.2.0031.20	Пин спот	1174×95mm
V2-R0-CI00-00.2.0031.20	Колотый лед	1174×95mm
V2-R0-MP00-02.2.0031.20	Микропризма	1174×95mm

G-Line соединители

Цвет корпуса: ○ ○

Цветовая температура: 3000K/4000K/6500K



L-соединение 18W, 36W, 54W

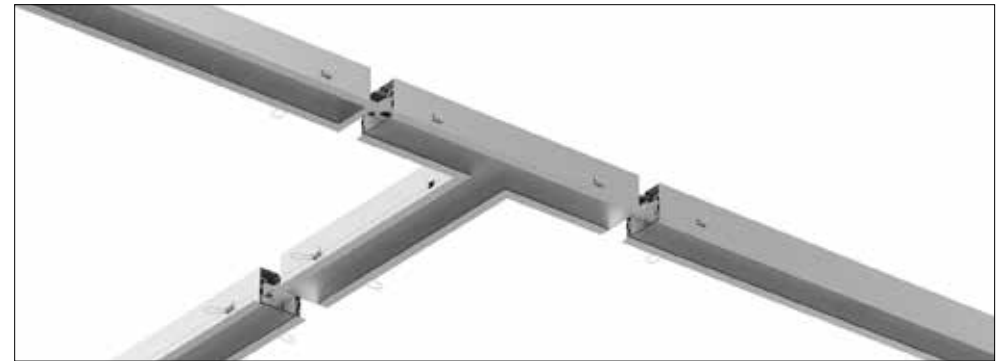

T-соединение 18W, 36W, 54W

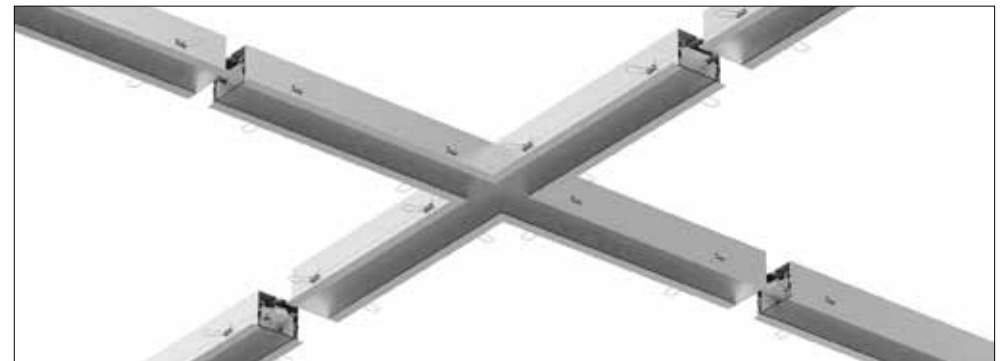

X-соединение 36W, 72W, 108W





НОВАЯ
МОДЕЛЬ



R-Line

1195×100×50mm

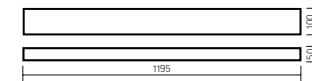

Размер упаковки светильника:
1195×105×55mm
PF ≥ 0,95



○ белый

Артикул	Мощность	Цветовая температура	Световой поток
V1-R0-00220-20000-2003640	36W	4000K	3900lm
V1-R0-00220-20000-2003665	36W	6500K	4100lm

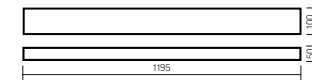

ГОСТ ИЕС 60598-2-22-2012 «Светильники. Часть 2-22. Частные требования. Светильники для аварийного освещения» СП 52.13330.2011 «Естественное и искусственное освещение» (актуализированная редакция СНиП 23.05-95)

Драйвер аварийного питания, аккумулятор на 1 час автономной работы (в комплекте)

Артикул	Мощность	Цветовая температура	Световой поток
V1-R0-00220-20A00-2003640	36W	4000K	3900lm
V1-R0-00220-20A00-2003665	36W	6500K	4100lm

Монтаж:

Монтаж непосредственно на четыре винта к металлическому кабельному лотку

Корпус:

Цельнометаллический корпус из листовой стали с нанесением белой порошковой краски

Характеристики:

Индекс цветопередачи $R_a > 80$

Температурный режим от +1°C до +40°C

АС176-264V

Частота сети 50Hz ± 10%

Срок службы светодиодов 50 000 часов

Гарантия 3 года

K_n светового потока ≤ 1%

Аксессуары (комплекуются отдельно)

Артикул	Наименование
V4-R0-00.0009.RL0-0001	Соединитель с набором креплений
V4-R0-00.0009.RL0-0003	Боковая крышка 105×56mm (2шт.)



Рассеиватель (комплектуется отдельно)

Размер упаковки рассеивателя (2 шт.): 1203×108×18mm

Артикул	Тип	Размер рассеивателя
V2-R0-PR00-00.2.0016.25	Призма стандарт	1189×96mm
V2-R0-OP00-03.2.0016.30	Опал	1189×96mm
V2-R0-PS00-00.2.0016.20	Пин спот	1189×96mm
V2-R0-CI00-00.2.0016.20	Колотый лед	1189×96mm
V2-R0-MP00-02.2.0016.20	Микропризма	1189×96mm



R-Line

1195×140×50mm

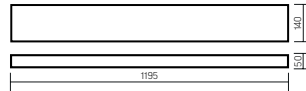

Размер упаковки светильника:

1195×145×55mm

PF > 0.95



○ белый

Артикул	Мощность	Цветовая температура	Световой поток
V1-RO-00098-20000-2003630	36W	3000K	3800lm
V1-RO-00098-20000-2003640	36W	4000K	3900lm
V1-RO-00098-20000-2003665	36W	6500K	4100lm
V1-RO-00098-20000-2005430	54W	3000K	5700lm
V1-RO-00098-20000-2005440	54W	4000K	5800lm
V1-RO-00098-20000-2005465	54W	6500K	6000lm

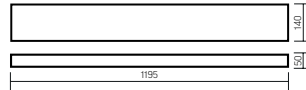

ГОСТ IEC 60598-2-22:2012 «Светильники. Часть 2-22. Частные требования. Светильники для аварийного освещения» СП 52.13330.2011 «Естественное и искусственное освещение» (актуализированная редакция СНиП 23.05.95)

Драйвер аварийного питания, аккумулятор на 1 час автономной работы (в комплекте)

Артикул	Мощность	Цветовая температура	Световой поток
V1-RO-00098-20A00-2003630	36W	3000K	3800lm
V1-RO-00098-20A00-2003640	36W	4000K	3900lm
V1-RO-00098-20A00-2003665	36W	6500K	4100lm
V1-RO-00098-20A00-2005430	54W	3000K	5700lm
V1-RO-00098-20A00-2005440	54W	4000K	5800lm
V1-RO-00098-20A00-2005465	54W	6500K	6000lm

Аксессуары (комплектуются отдельно)

Артикул	Наименование
V4-RO-00.0009.RLO-0001	Соединитель с набором креплений
V4-RO-00.0009.RLO-0004	Боковая крышка 146×56mm (2шт.)



Рассеиватель (комплектуются отдельно)

Размер упаковки рассеивателя (2 шт.): 1203×148×18mm

Артикул	Тип	Размер рассеивателя
V2-RO-PRO0-00.2.0091.25	Призма стандарт	1189×136mm
V2-RO-ME00-03.2.0091.30	Опал	1189×136mm
V2-RO-PS00-00.2.0091.20	Пин спот	1189×136mm
V2-RO-CI00-00.2.0091.20	Колотый лед	1189×136mm
V2-RO-MP00-02.2.0091.20	Микропризма	1189×136mm





Market-Line

1180×186×65mm

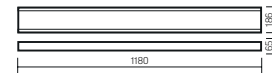

Размер упаковки светильника:
1220×199×71mm
PF ≥ 0,95



○ белый

Артикул	Мощность	Цветовая температура	Световой поток
V1-R0-00035-31000-2003640	36W	4000K	4200lm
V1-R0-00035-31000-2003665	36W	6500K	4300lm
V1-R0-00035-31000-2005440	54W	4000K	6300lm
V1-R0-00035-31000-2005465	54W	6500K	6500lm

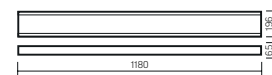
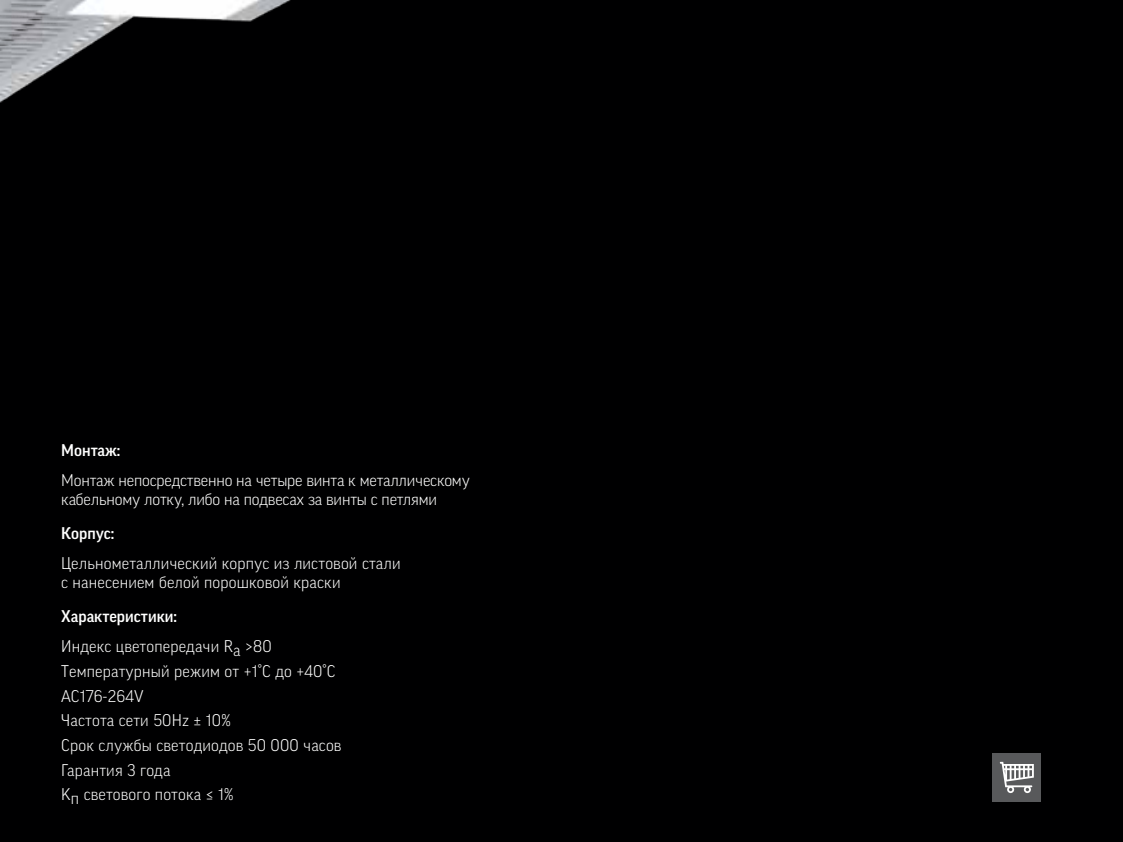
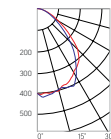

ГОСТ ИЕС 60598-2-22-2012 «Светильники. Часть 2-22. Частные требования. Светильники для аварийного освещения» СП 52.13330.2011 «Естественное и искусственное освещение» (актуализированная редакция СНиП 23.05-95)

Драйвер аварийного питания, аккумулятор на 1 час автономной работы (в комплекте)

Артикул	Мощность	Цветовая температура	Световой поток
V1-R0-00035-31A00-2003640	36W	4000K	4200lm
V1-R0-00035-31A00-2003665	36W	6500K	4300lm
V1-R0-00035-31A00-2005440	54W	4000K	6300lm
V1-R0-00035-31A00-2005465	54W	6500K	6500lm

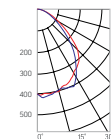

Монтаж:

Монтаж непосредственно на четыре винта к металлическому кабельному лотку, либо на подвесах за винты с петлями

Корпус:

Цельнометаллический корпус из листовой стали с нанесением белой порошковой краски

Характеристики:

Индекс цветопередачи $R_a > 80$

Температурный режим от +1°C до +40°C

АС176-264V

Частота сети 50Hz ± 10%

Срок службы светодиодов 50 000 часов

Гарантия 3 года

K_n светового потока ≤ 1%



Рассеиватель (комплектуется отдельно)

Размер упаковки рассеивателя (2 шт.):
1205×203×18mm

Артикул	Тип	Размер рассеивателя
V2-R0-PR00-00.2.0027.25	Призма стандарт	1178×150mm
V2-R0-OP00-03.2.0027.15	Опал	1178×150mm
V2-R0-PS00-00.2.0027.20	Пин спот	1178×150mm
V2-R0-CI00-00.2.0027.20	Колотый лед	1178×150mm
V2-R0-MP00-02.2.0027.20	Микропризма	1178×150mm



Market-Line

1765×186×65mm

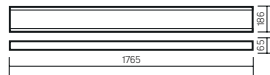

Размер упаковки светильника:
1803×203×74mm
PF > 0.95



○ белый

Артикул	Мощность	Цветовая температура	Световой поток
V1-RO-00040-31000-2005440	54W	4000K	6300lm
V1-RO-00040-31000-2005465	54W	6500K	6500lm
V1-RO-00040-31000-2008140	81W	4000K	8700lm
V1-RO-00040-31000-2008165	81W	6500K	8900lm

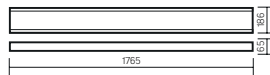
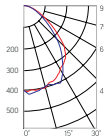

ГОСТ IEC 60598-2-22:2012 «Светильники. Часть 2-22. Частные требования. Светильники для аварийного освещения» СП 52.13330.2011 «Естественное и искусственное освещение» (актуализированная редакция СНиП 23.05-95)

Драйвер аварийного питания, аккумулятор на 1 час автономной работы (в комплекте)

Артикул	Мощность	Цветовая температура	Световой поток
V1-RO-00040-31A00-2005440	54W	4000K	6300lm
V1-RO-00040-31A00-2005465	54W	6500K	6500lm
V1-RO-00040-31A00-2008140	81W	4000K	8700lm
V1-RO-00040-31A00-2008165	81W	6500K	8900lm

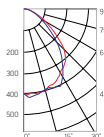

Рассеиватель (комплектуется отдельно)
Размер упаковки рассеивателя (2 шт.):
1803×203×18mm

Артикул	Тип	Размер рассеивателя
V2-RO-PRO0-00.2.0026.25	Призма стандарт	1760×150mm
V2-RO-OP00-03.2.0026.15	Опал	1760×150mm
V2-RO-PS00-00.2.0026.20	Пин спот	1760×150mm
V2-RO-CI00-00.2.0026.20	Колотый лед	1760×150mm
V2-RO-MP00-02.2.0026.20	Микропризма	1760×150mm

Аксессуары для светильника Market-Line

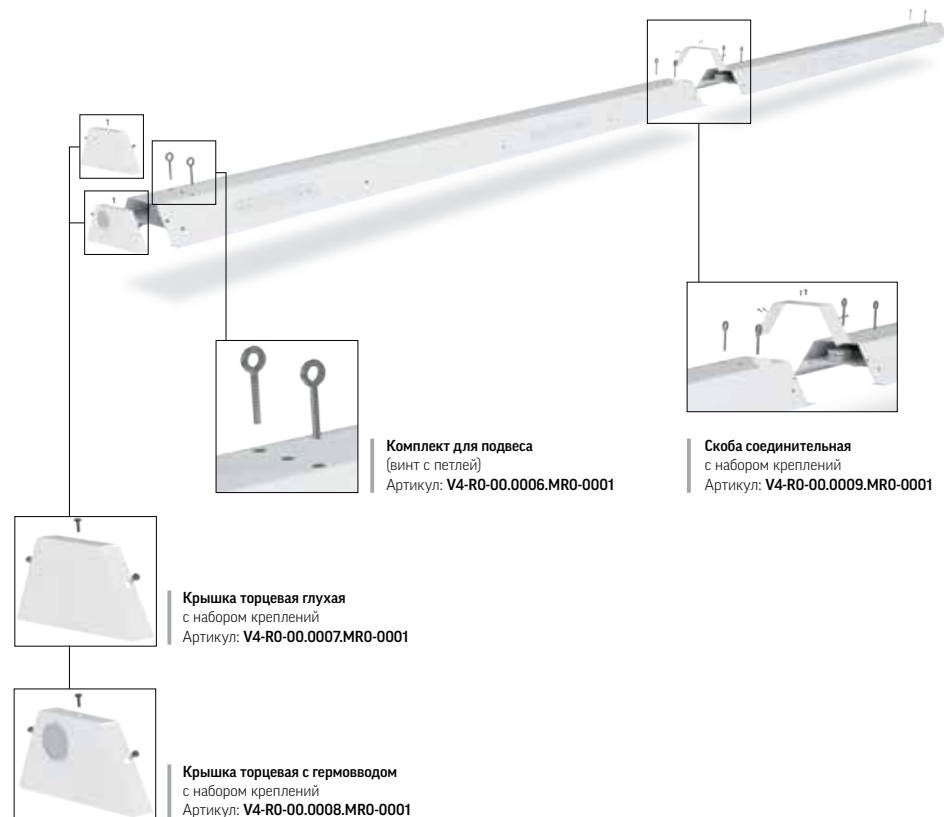

Комплект для подвеса
(винт с петлей)
Артикул: **V4-RO-00.0006.MR0-0001**

Скоба соединительная
с набором креплений
Артикул: **V4-RO-00.0009.MR0-0001**

Крышка торцевая глухая
с набором креплений
Артикул: **V4-RO-00.0007.MR0-0001**

Крышка торцевая с гермоводом
с набором креплений
Артикул: **V4-RO-00.0008.MR0-0001**

Соединения светильников «Market-Line»

Преимущество светильников Market-Line – возможность соединения не только в непрерывную линию, но и создание световых конструкций с помощью переходников для образования Т-образного, Х-образного соединений, а также поворота под углом 90°.



Соединитель L-образный
с набором креплений
Артикул: **V4-RO-00.0010.MR0-0001**



Соединитель Х-образный
с набором креплений
Артикул: **V4-RO-00.0012.MR0-0001**



Соединитель Т-образный
с набором креплений
Артикул: **V4-RO-00.0011.MR0-0001**

V4-RO-00.0006.MR0-0001 Комплект для подвеса

V4-RO-00.0007.MR0-0001 Крышка торцевая глухая

V4-RO-00.0008.MR0-0001 Крышка торцевая с гермоводом

V4-RO-00.0009.MR0-0001 Скоба соединительная



НОВАЯ
МОДЕЛЬ



Market Single

1765×170×55mm

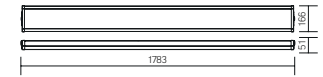

Размер упаковки светильника:
1791×182×62mm
PF ≥ 0,95



○ белый

Артикул	Мощность	Цветовая температура	Световой поток
V1-R0-00040-31XXX-2305440	54W	4000K	5400lm
V1-R0-00040-31XXX-2305465	54W	6500K	5600lm
V1-R0-00040-31XXX-2308140	81W	4000K	8100lm
V1-R0-00040-31XXX-2308165	81W	6500K	8300lm

XXX - L01 линзы 15°

XXX - L02 линзы 35°

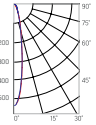

Монтаж:

Подвесная система крепления, или крепление к потолку на 4 винта

Корпус:

Цельнометаллический корпус из листовой стали с нанесением белой порошковой краски

Рассеиватель:

Прозрачный

Оптика:

Линзы с углом 15° или 35°

Характеристики:

Индекс цветопередачи $R_a > 80$

Температурный режим от +1°C до +40°C

АС176-264V

Частота сети 50Hz ± 10%

Срок службы светодиодов 50 000 часов

Гарантия 3 года

K_{Γ} светового потока ≤ 5%



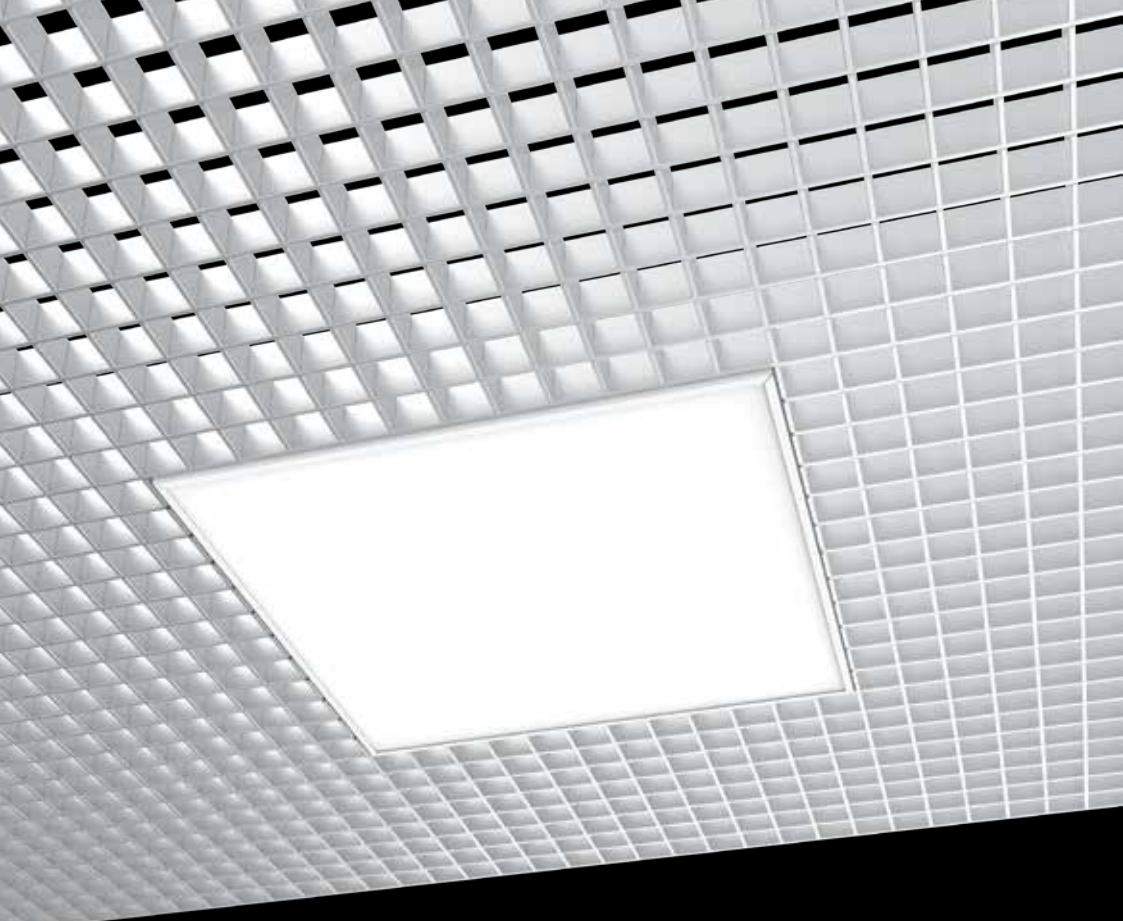

GR070

588×588×50mm

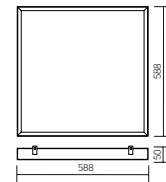

Размер упаковки светильника:
625×615×60mm
PF ≥ 0,95



○ белый

Артикул	Мощность	Цветовая температура	Световой поток
V1-R3-00010-31000-2002740	27W	4000K	3150lm
V1-R3-00010-31000-2002765	27W	6500K	3300lm
V1-R3-00010-31000-2003640	36W	4000K	4200lm
V1-R3-00010-31000-2003665	36W	6500K	4400lm
V1-R3-00010-31000-2005440	54W	4000K	6300lm
V1-R3-00010-31000-2005465	54W	6500K	6600lm

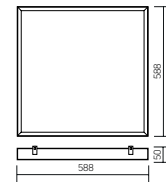
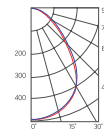

Монтаж:

Крепится на европодвесах непосредственно в потолочное основание через специальные планки, закрепленные в корпусе светильника, в потолки типа Грильято.

Высота монтажа светильника относительно потолка регулируется при помощи планок. Светильники подходят для потолков с высотой направляющих 30 / 40 / 50мм

Корпус:

Цельнометаллический корпус из листовой стали с нанесением белой порошковой краски

Применение:

Потолки Грильято (торговые центры, офисы)

Характеристики:

Индекс цветопередачи $R_a > 80$

Температурный режим от +1°C до +40°C

АС176-264V

Частота сети 50Hz ± 10%

Срок службы светодиодов 50 000 часов

Гарантия 3 года

K_n светового потока ≤ 1%



ГОСТ IEC 60598-2-22-2012 «Светильники.

Часть 2-22. Частные требования.

Светильники для аварийного освещения»

СП 52.13330.2011 «Естественное

и искусственное освещение»

(актуализированная редакция СНиП 23.05-95)

Драйвер аварийного питания, аккумулятор на 1 час автономной работы (в комплекте)

Артикул	Мощность	Цветовая температура	Световой поток
V1-R3-00010-31A00-2002740	27W	4000K	3150lm
V1-R3-00010-31A00-2002765	27W	6500K	3300lm
V1-R3-00010-31A00-2003640	36W	4000K	4200lm
V1-R3-00010-31A00-2003665	36W	6500K	4400lm
V1-R3-00010-31A00-2005440	54W	4000K	6300lm
V1-R3-00010-31A00-2005465	54W	6500K	6600lm

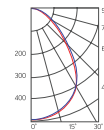

Рассеиватель (комплектуется отдельно)

Размер упаковки рассеивателя (2 шт.):
610×610×16mm

Артикул	Тип	Размер рассеивателя
V2-R0-PR00-00.2.0005.25	Призма стандарт	582×582mm
V2-R0-OP00-03.2.0005.15	Опал	582×582mm
V2-A0-PS00-00.2.0005.20	Пин спот	582×582mm
V2-R0-CI00-00.2.0005.20	Колотый лед	582×582mm
V2-R0-MP00-02.2.0005.20	Микропризма	582×582mm



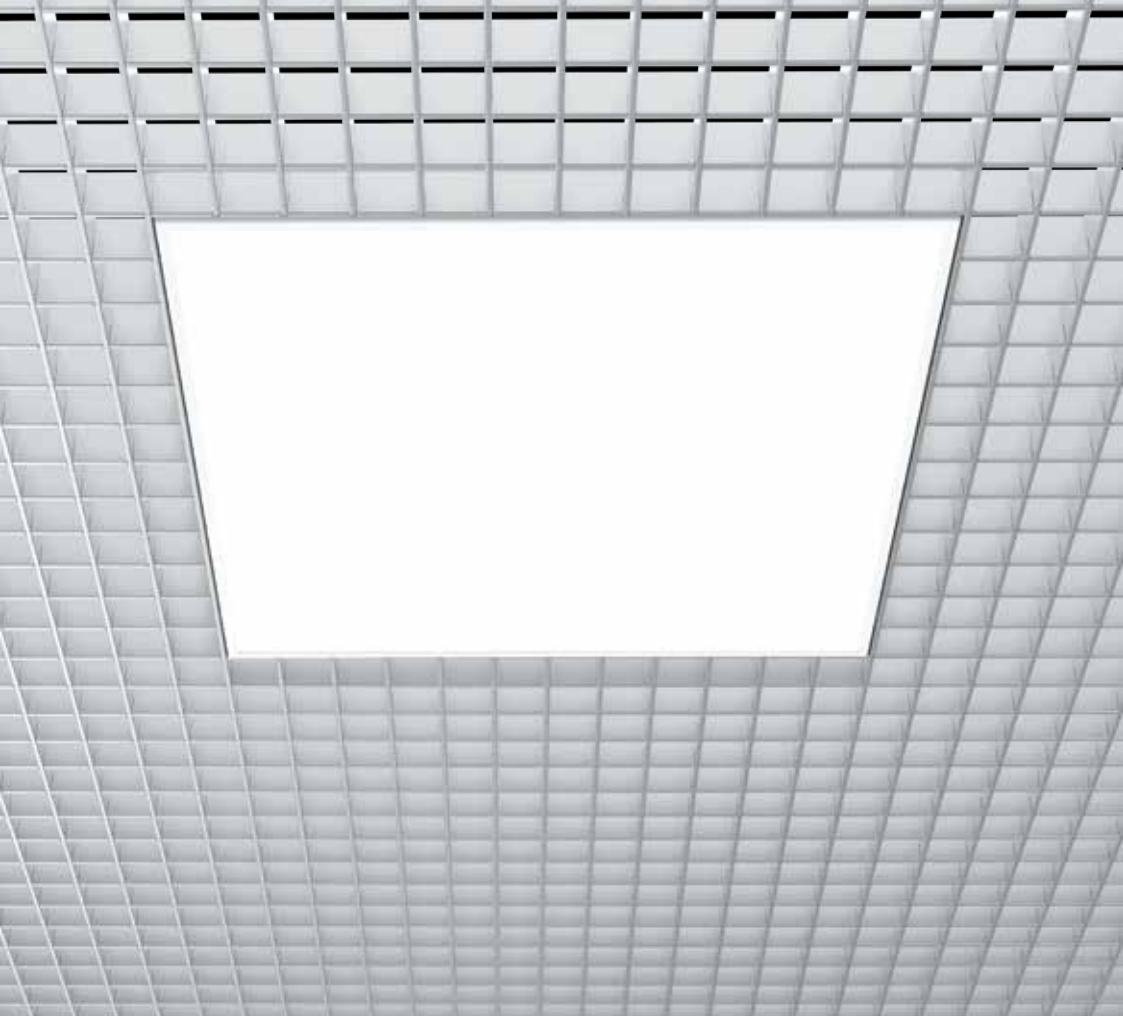

GR070/N

585×585×65mm

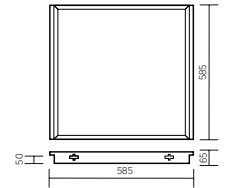

Размер упаковки светильника:
625×615×60mm
PF ≥ 0,95



○ белый

Артикул	Мощность	Цветовая температура	Световой поток
V1-R3-00071-20000-2003630	36W	3000K	4000lm
V1-R3-00071-20000-2003640	36W	4000K	4200lm
V1-R3-00071-20000-2003665	36W	6500K	4400lm
V1-R3-00071-20000-2005430	54W	3000K	6000lm
V1-R3-00071-20000-2005440	54W	4000K	6300lm
V1-R3-00071-20000-2005465	54W	6500K	6600lm

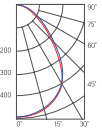

Размер **a** может варьироваться 30-55mm в зависимости от технических требований заказчика. При стандартной комплектации размер **a** = 50mm

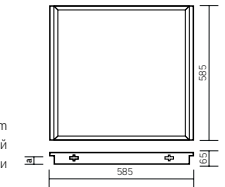

ГОСТ ИЕС 60598-2-22-2012 «Светильники. Часть 2-22. Частные требования. Светильники для аварийного освещения»
СП 52.13330.2011 «Естественное и искусственное освещение»
(актуализированная редакция СНиП 23.05-95)

Драйвер аварийного питания, аккумулятор на 1 час автономной работы (в комплекте)

Артикул	Мощность	Цветовая температура	Световой поток
V1-R3-00071-20A00-2003640	36W	4000K	4200lm
V1-R3-00071-20A00-2003665	36W	6500K	4400lm
V1-R3-00071-20A00-2005440	54W	4000K	6300lm
V1-R3-00071-20A00-2005465	54W	6500K	6600lm

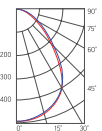

Монтаж:

Встраивается в подвесные потолки типа Грильято
Предусмотрена возможность использования европодвеса

Корпус:

Цельнометаллический корпус из листовой стали с нанесением белой порошковой краски

Применение:

Потолки Грильято (торговые центры, офисы)

Характеристики:

Индекс цветопередачи $R_a > 80$

Температурный режим от +1°C до +40°C

АС176-264V

Частота сети 50Hz ± 10%

Срок службы светодиодов 50 000 часов

Гарантия 3 года

K_{Γ} светового потока ≤ 1%



Рассеиватель (комплектуется отдельно)

Размер упаковки рассеивателя (2 шт.):
610×610×16mm

Артикул	Тип	Размер рассеивателя
V2-R0-PR00-00.2.0003.25	Призма стандарт	580×580mm
V2-R0-OP00-03.2.0003.15	Опал	580×580mm
V2-A0-PS00-00.2.0003.20	Пин спот	580×580mm
V2-R0-CI00-00.2.0003.20	Колотый лед	580×580mm
V2-R0-MP00-02.2.0003.20	Микропризма	580×580mm



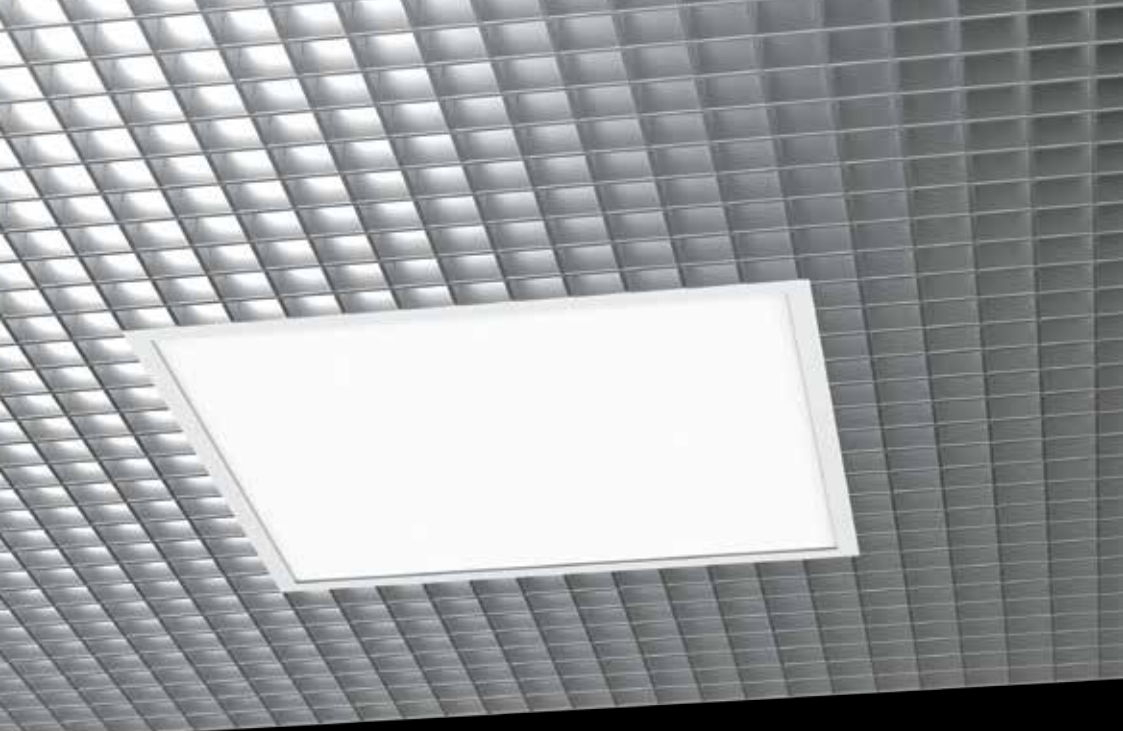

GR070/F

588×588×50mm

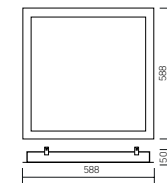

Размер упаковки светильника:
625×615×60mm
PF ≥ 0,95



○ белый

Артикул	Мощность	Цветовая температура	Световой поток
V1-R3-00010-30000-2003640	36W	4000K	4200lm
V1-R3-00010-30000-2003665	36W	6500K	4400lm
V1-R3-00010-30000-2005440	54W	4000K	6300lm
V1-R3-00010-30000-2005465	54W	6500K	6600lm

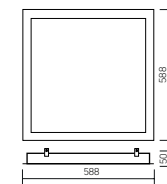
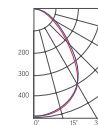

ГОСТ IEC 60598-2-22:2012 «Светильники. Часть 2-22. Частные требования. Светильники для аварийного освещения» СП 52.13330.2011 «Естественное и искусственное освещение» (актуализированная редакция СНиП 23.05-95)

Драйвер аварийного питания, аккумулятор на 1 час автономной работы (в комплекте)

Артикул	Мощность	Цветовая температура	Световой поток
V1-R3-00010-30A00-2003640	36W	4000K	4200lm
V1-R3-00010-30A00-2003665	36W	6500K	4400lm
V1-R3-00010-30A00-2005440	54W	4000K	6300lm
V1-R3-00010-30A00-2005465	54W	6500K	6600lm

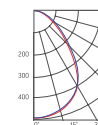

Монтаж:

Крепится на европодвесах непосредственно в потолочное основание через специальные планки, закрепленные в корпусе светильника, в потолки типа Грильято.

Высота монтажа светильника относительно потолка регулируется при помощи планок. Светильники подходят для потолков с высотой направляющих 30 / 40 / 50мм

Корпус:

Цельнометаллический корпус из листовой стали с нанесением белой порошковой краски

Корпус имеет декоративную рамку, позволяющую скрыть дефекты при подготовке нестандартных отверстий в направляющих рейках потолка

Характеристики:

Индекс цветопередачи $R_a > 80$

Температурный режим от +1°C до +40°C

АС176-264V

Частота сети 50Hz ± 10%

Срок службы светодиодов 50 000 часов

Гарантия 3 года

K_n светового потока ≤ 1%



Рассеиватель (комплектуется отдельно)

Размер упаковки рассеивателя (2 шт.):
610×610×16mm

Артикул	Тип	Размер рассеивателя
V2-R0-PR00-00.2.0005.25	Призма стандарт	582×582mm
V2-R0-OP00-03.2.0005.15	Опал	582×582mm
V2-A0-PS00-00.2.0005.20	Пин спот	582×582mm
V2-R0-CI00-00.2.0005.20	Колотый лед	582×582mm
V2-R0-MP00-02.2.0005.20	Микропризма	582×582mm





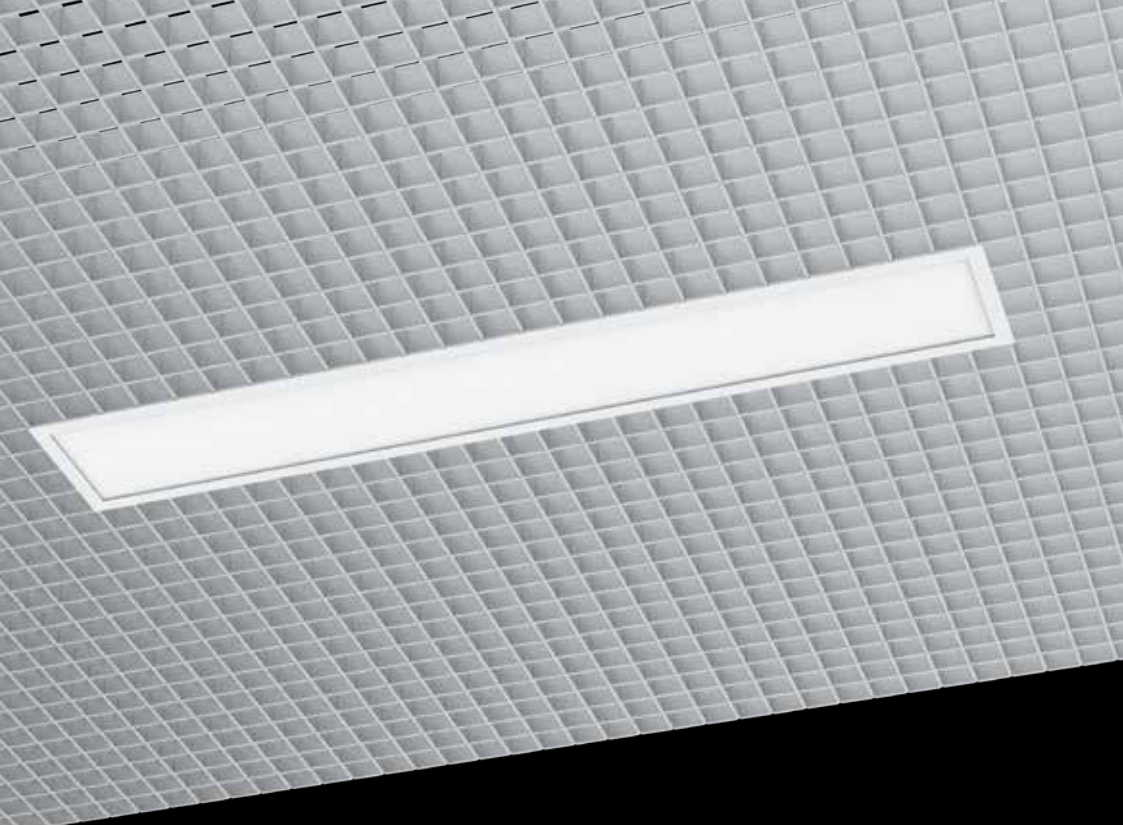

GR270/F

1188×180×50mm

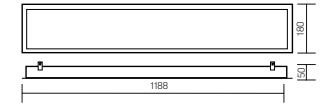

Размер упаковки светильника:
1234×199×62mm
PF ≥ 0,95



○ белый

Артикул	Мощность	Цветовая температура	Световой поток
V1-R3-00042-30000-2003640	36W	4000K	3900lm
V1-R3-00042-30000-2003665	36W	6500K	4200lm
V1-R3-00042-30000-2005440	54W	4000K	6100lm
V1-R3-00042-30000-2005465	54W	6500K	6400lm

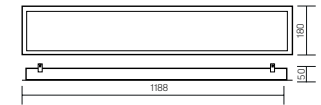
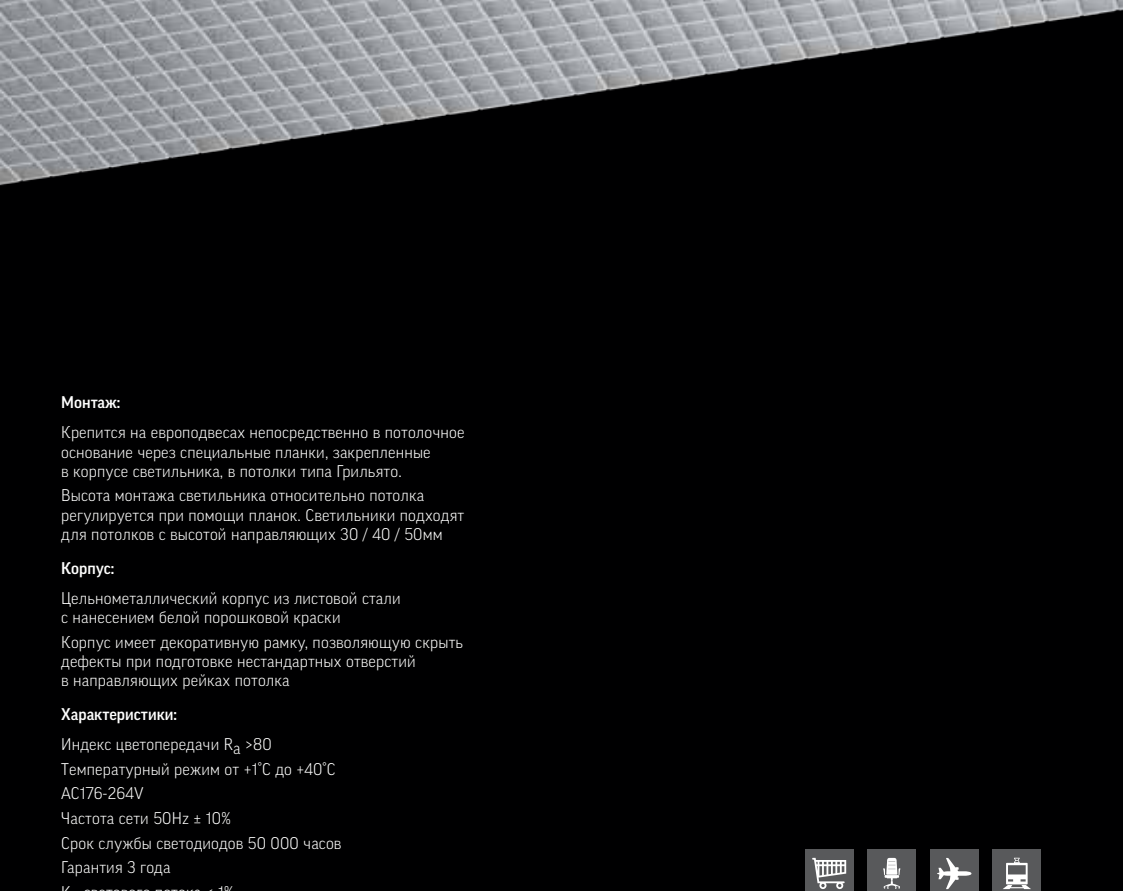
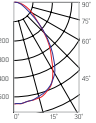

ГОСТ ИЕС 60598-2-22-2012 «Светильники. Часть 2-22. Частные требования. Светильники для аварийного освещения»
СП 52.13330.2011 «Естественное и искусственное освещение»
(актуализированная редакция СНиП 23.05-95)

Драйвер аварийного питания, аккумулятор на 1 час автономной работы (в комплекте)

Артикул	Мощность	Цветовая температура	Световой поток
V1-R3-00042-30A00-2003640	36W	4000K	3900lm
V1-R3-00042-30A00-2003665	36W	6500K	4200lm
V1-R3-00042-30A00-2005440	54W	4000K	6100lm
V1-R3-00042-30A00-2005465	54W	6500K	6400lm

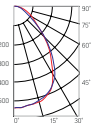

Монтаж:

Крепится на европодвесах непосредственно в потолочное основание через специальные планки, закрепленные в корпусе светильника, в потолки типа Грильято.

Высота монтажа светильника относительно потолка регулируется при помощи планок. Светильники подходят для потолков с высотой направляющих 30 / 40 / 50мм

Корпус:

Цельнометаллический корпус из листовой стали с нанесением белой порошковой краски

Корпус имеет декоративную рамку, позволяющую скрыть дефекты при подготовке нестандартных отверстий в направляющих рейках потолка

Характеристики:

Индекс цветопередачи $R_a > 80$

Температурный режим от +1°C до +40°C

АС176-264V

Частота сети 50Hz ± 10%

Срок службы светодиодов 50 000 часов

Гарантия 3 года

K_n светового потока ≤ 1%

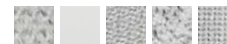

Рассеиватель (комплектуется отдельно)

Размер упаковки рассеивателя (2 шт.):
1205×190×18mm

Артикул	Тип	Размер рассеивателя
V2-R0-PR00-00.2.0022.25	Призма стандарт	1182×174mm
V2-R0-OP00-03.2.0022.15	Опал	1182×174mm
V2-R0-PS00-00.2.0022.20	Пин спот	1182×174mm
V2-R0-CI00-00.2.0022.20	Колотый лед	1182×174mm
V2-R0-MP00-02.2.0022.20	Микропризма	1182×174mm



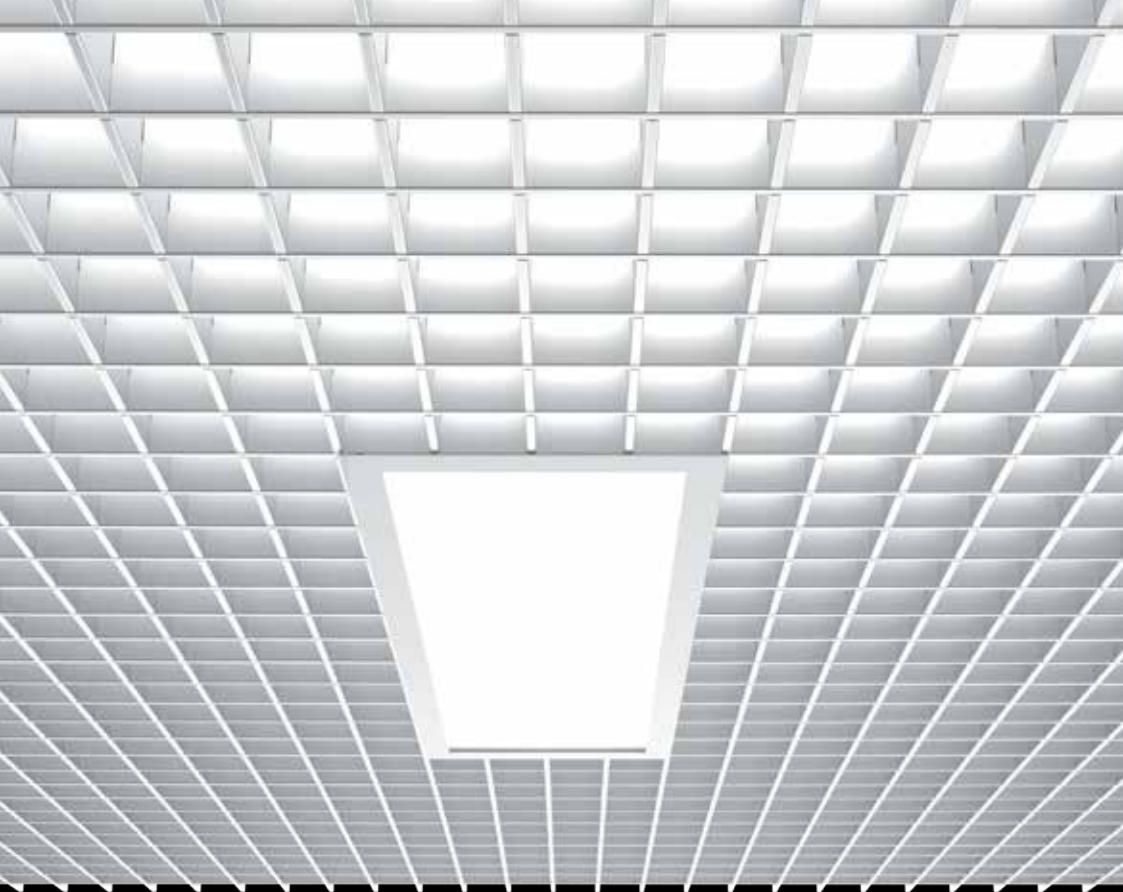

GR170/F

588×180×50mm

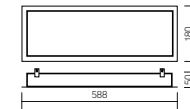

Размер упаковки светильника (2 шт.):
1234×199×62mm
PF ≥ 0,95



○ белый

Артикул	Мощность	Цветовая температура	Световой поток
V1-R3-00069-30000-2001840	18W	4000K	2100lm
V1-R3-00069-30000-2001865	18W	6500K	2200lm

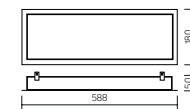
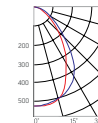

ГОСТ ИЕС 60598-2-22-2012 «Светильники. Часть 2-22. Частные требования. Светильники для аварийного освещения»
СП 52.13330.2011 «Естественное и искусственное освещение»
(актуализированная редакция СНиП 23.05-95)

Драйвер аварийного питания, аккумулятор на 1 час автономной работы (в комплекте)

Артикул	Мощность	Цветовая температура	Световой поток
V1-R3-00069-30A00-2001840	18W	4000K	2100lm
V1-R3-00069-30A00-2001865	18W	6500K	2200lm

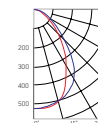

Монтаж:

Крепится на европодвесах непосредственно в потолочное основание через специальные планки, закрепленные в корпусе светильника, в потолки типа Грильято.

Высота монтажа светильника относительно потолка регулируется при помощи планок. Светильники подходят для потолков с высотой направляющих 30 / 40 / 50мм

Корпус:

Цельнометаллический корпус из листовой стали с нанесением белой порошковой краски

Корпус имеет декоративную рамку, позволяющую скрыть дефекты при подготовке нестандартных отверстий в направляющих рейках потолка

Характеристики:

Индекс цветопередачи $R_a > 80$

Температурный режим от +1°C до +40°C

АС176-264V

Частота сети 50Hz ± 10%

Срок службы светодиодов 50 000 часов

Гарантия 3 года

K_n светового потока ≤ 1%



Рассеиватель (комплектуется отдельно)
Размер упаковки рассеивателя (2 шт.):
610×190×16mm

Артикул	Тип	Размер рассеивателя
V2-R0-PR00-00.2.0004.25	Призма стандарт	582×174mm
V2-R0-OP00-03.2.0004.15	Опал	582×174mm
V2-R0-PS00-00.2.0004.20	Пин спот	582×174mm
V2-R0-CI00-00.2.0004.20	Колотый лед	582×174mm
V2-R0-MP00-02.2.0004.20	Микропризма	582×174mm



НОВАЯ
МОДЕЛЬ



Аварийно-эвакуационный светильник

363×152×23mm

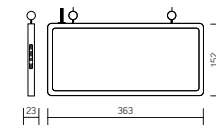

Артикул	Мощность	Емкость батареи	Исполнение	Время работы от встроенного аккумулятора
V1-R0-70354-02A02-2000365	1W	400mAh	Одностороннее	1,5 ч

Корпус:

Алюминиевый корпус, покрытый белой порошковой краской
Размер упаковки светильника:
375×30×175mm



○ металл

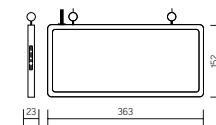

Артикул	Мощность	Емкость батареи	Исполнение	Время работы от встроенного аккумулятора
V1-R0-70354-02A02-2100365	1W	400mAh	Одностороннее	1,5 ч

Корпус:

Алюминиевый корпус, покрытый белой порошковой краской
Размер упаковки светильника:
375×30×175mm



○ металл

Монтаж:

Навесная или накладная установка для всех типов потолков

Рассеиватель:

Закаленное стекло

Характеристики:

Тип источника света – SMD LED
Индекс цветопередачи $R_a > 75$
Температурный режим от +1°C до +40°C
AC176-264V
Частота сети 50Hz ± 10%
Срок службы светодиодов 50 000 часов
Гарантия 3 года
 K_n светового потока ≤ 3%



Аварийно-эвакуационный светильник

363×152×23mm

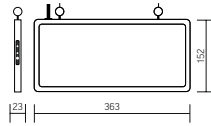

Артикул	Мощность	Емкость батареи	Исполнение	Время работы от встроенного аккумулятора
V1-R0-70354-02A02-2200365	1W	400mAh	Двустороннее	1,5 ч

Корпус:

Алюминиевый корпус

Размер упаковки светильника:

375×30×175mm



○ металл

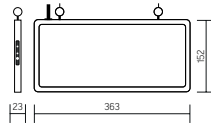

Артикул	Мощность	Емкость батареи	Исполнение	Время работы от встроенного аккумулятора
V1-R0-70354-02A02-2300365	1W	400mAh	Двустороннее	1,5 ч

Корпус:

Алюминиевый корпус

Размер упаковки светильника:

375×30×175mm



○ металл

Аварийно-эвакуационный светильник

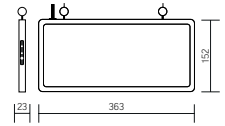

Артикул	Мощность	Емкость батареи	Исполнение	Время работы от встроенного аккумулятора
V1-R0-70354-02A02-2400365	1W	400mAh	Одностороннее*	1,5 ч

363×152×23mm

Корпус:

Алюминиевый корпус

Размер упаковки светильника:

375×30×175mm



○ металл



Артикул	Мощность	Емкость батареи	Исполнение	Время работы от встроенного аккумулятора
V1-R0-70355-21A01-2000165	3,5W	1200mAh	Одностороннее*	3 ч

355×110×55mm

Корпус:

Пластиковый

Размер упаковки светильника:

365×65×120mm



○ белый

*Набор наклеек для аварийно-эвакуационных светильников доступен для заказа

НОВАЯ
МОДЕЛЬ



Монтаж:

Осуществляется на горизонтальную или вертикальную поверхности

Комплект креплений входит в поставку

Корпус:

Ударопрочный самозатухающий ABS-пластик

Белый матовый рассеиватель из ПММА

Применение:

Светильник используется для освещения объектов жилищной инфраструктуры, подсобных помещений, прилегающих территорий, переходов

Характеристики:

Индекс цветопередачи $R_a > 80$

Температурный режим от -30°C до $+40^{\circ}\text{C}$

Частота сети $50\text{Hz} \pm 10\%$

Срок службы светодиодов 50 000 часов

Гарантия 3 года

K_{Γ} светового потока $\leq 15\%$



Накладные светильники IP65

300×83mm

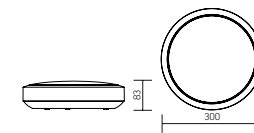

Размер упаковки светильника:

335×120×355mm

PF $\geq 0,9$



○ металл

Артикул	Мощность	Цветовая температура	Световой поток
V1-U0-00086-21000-6501550	15W	5000K	1200lm
V1-U0-00086-21000-6502550	25W	5000K	2500lm

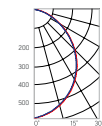



Накладные светильники IP44

300×85mm

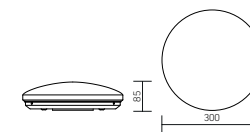

Размер упаковки светильника:
325×325×105mm
PF ≥ 0,90 для 21W
PF ≥ 0,85 для 16W



○ белый

Артикул	Мощность	Цветовая температура	Световой поток
V1-U0-00362-21000-4401650	16W	5000K	1100lm
V1-U0-00362-21000-4402150	21W	5000K	1600lm

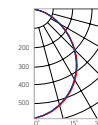

Монтаж:

Осуществляется на горизонтальную или вертикальную поверхности

Комплект креплений входит в поставку

Корпус:

Металлический корпус белого цвета

Белый матовый рассеиватель из ПММА

Характеристики:

Индекс цветопередачи $R_a > 80$

Температурный режим от +1°C до +40°C

АС220-240V

Частота сети 50Hz ± 10%

Срок службы светодиодов 50 000 часов

Гарантия 3 года

K_p светового потока ≤ 15%



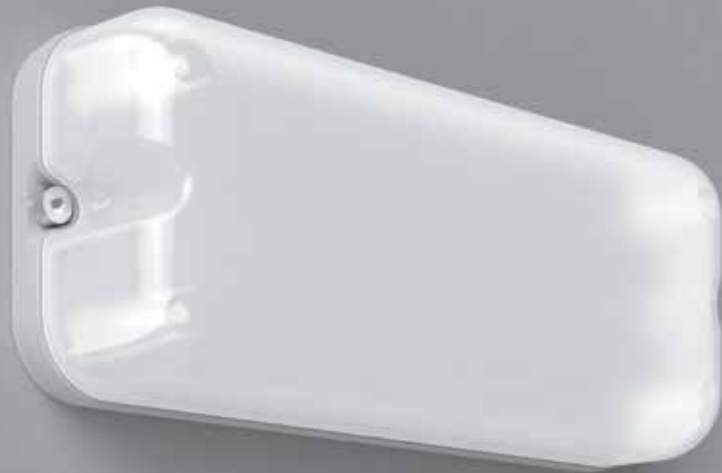

Серия ЖКХ

224×90×52mm

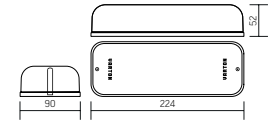

Размер упаковки светильника:
240×112×64mm
PF ≥ 0,85



○ белый

Артикул	Мощность	Цветовая температура	Световой поток
V1-U0-00006-21000-6500850	8W	5000K	900lm
V1-U0-00006-21000-6501250	12W	5000K	1200lm

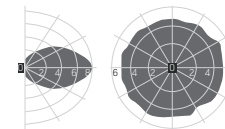
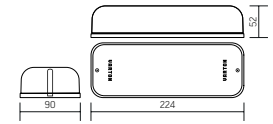
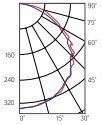

Активная зона действия датчика



○ белый

Артикул	Мощность	Цветовая температура	Световой поток
V1-U0-00006-21S00-6501250	12W	5000K	1200lm

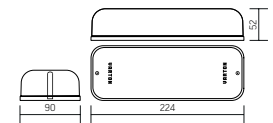
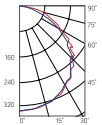

Артикул	Мощность	Цветовая температура	Световой поток
V1-U0-00006-21N00-6501250	12W	5000K	1200lm

Применение:

Помещения с повышенными требованиями к электрической безопасности

DC 24-36V
AC 24V
PF ≥ 0,85



○ белый

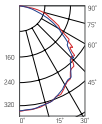

Монтаж:

Осуществляется на горизонтальную или вертикальную поверхности

Светильник крепится саморезами к основанию с предварительно вмонтированными дюбелями

Корпус:

Ударопрочный самозатухающий ABS-пластик

Комплектуется кабельным вводом, который имеет высокую износостойкость

Для обеспечения степени защиты IP65 места примыкания корпуса к рассеивателю обработаны герметиком

Рассеиватель:

Ударопрочный матовый самозатухающий пластик ПК (поликарбонат) с добавками УФ-стабилизатора

Характеристики:

Индекс цветопередачи $R_a > 80$

Температурный режим от -25°C до $+40^{\circ}\text{C}$

Частота сети $50\text{Hz} \pm 10\%$

Срок службы светодиодов 50 000 часов

Гарантия 3 года

K_{Γ} светового потока светильника = 0%





Монтаж:

Осуществляется на горизонтальную или вертикальную поверхности

Светильник крепится саморезами к основанию с предварительно вмонтированными дюбелями

Корпус:

Ударопрочный самозатухающий ABS-пластик

Комплектуется кабельным вводом, который имеет высокую износостойкость

Для обеспечения степени защиты IP65 места примыкания корпуса к рассеивателю обработаны герметиком

Рассеиватель:

Ударопрочный матовый самозатухающий пластик ПК (поликарбонат) с добавками УФ-стабилизатора

Характеристики:

Индекс цветопередачи $R_a > 80$

Температурный режим от -25°C до $+40^{\circ}\text{C}$

Частота сети $50\text{Hz} \pm 10\%$

Срок службы светодиодов 50 000 часов

Гарантия 3 года

K_{Γ} светового потока светильника = 0%



Серия ЖКХ

185×70mm



Размер упаковки светильника:
190×190×85mm
PF > 0,85



○ белый

Артикул	Мощность	Цветовая температура	Световой поток
V1-U0-00005-21000-6500650	6W	5000K	600lm
V1-U0-00005-21000-6501050	10W	5000K	1000lm

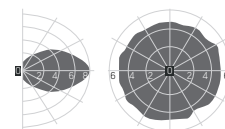
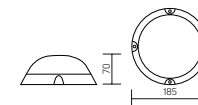
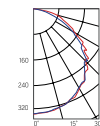

Активная зона действия датчика



○ белый

Артикул	Мощность	Цветовая температура	Световой поток
V1-U0-00005-21S00-6501050	10W	5000K	1000lm

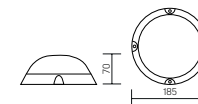
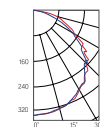

Применение:

Помещения с повышенными требованиями к электрической безопасности

DC 24-36V

AC 24V

PF > 0,85



○ белый

Артикул	Мощность	Цветовая температура	Световой поток
V1-U0-00005-21N00-6501050	10W	5000K	1000lm

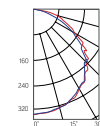



Монтаж:

Осуществляется на горизонтальную или вертикальную поверхности

Несколько светильников могут соединяться в единую линию благодаря продуманной и удобной конструкции

Корпус:

Цельнометаллический корпус из листовой стали с нанесением белой порошковой краски

Рассеиватель:

Опаловый светорассеивающий поликарбонат

Характеристики:

Индекс цветопередачи $R_a > 80$

Температурный режим от $+1^\circ\text{C}$ до $+40^\circ\text{C}$

АС176-264V

Частота сети $50\text{Hz} \pm 10\%$

Срок службы светодиодов 50 000 часов

Гарантия 3 года

K_p светового потока $\leq 1\%$



Lux



Размер светильника:
625×160×65mm
Размер упаковки светильника:
634×188×90mm
PF ≥ 0,95



○ белый

Артикул	Мощность	Цветовая температура	Световой поток
V1-U0-00030-20000-2001830	18W	3000K	1300lm
V1-U0-00030-20000-2001840	18W	4000K	1400lm
V1-U0-00030-20000-2001865	18W	6500K	1500lm

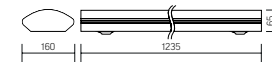
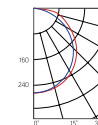

Размер светильника:
1235×160×65mm
Размер упаковки светильника:
1236×183×91mm
PF ≥ 0,95

○ белый

Артикул	Мощность	Цветовая температура	Световой поток
V1-U0-00044-20000-2003630	36W	3000K	2800lm
V1-U0-00044-20000-2003640	36W	4000K	2900lm
V1-U0-00044-20000-2003665	36W	6500K	3000lm

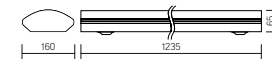
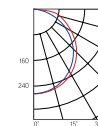

ГОСТ ИЕС 60598-2-22-2012 «Светильники. Часть 2-22. Частные требования. Светильники для аварийного освещения»
СП 52. 13330. 2011 «Естественное и искусственное освещение»
(актуализированная редакция СНиП 23.05-95)

Драйвер аварийного питания, аккумулятор на 1 час автономной работы (в комплекте)

Артикул	Мощность	Цветовая температура	Световой поток
V1-U0-00044-20A00-2003640	36W	4000K	2900lm
V1-U0-00044-20A00-2003665	36W	6500K	3000lm

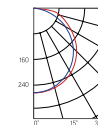





C070, C070/N

595×595×55mm

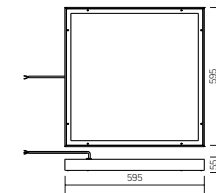

Размер упаковки светильника:
627×614×62mm

PF > 0,95



○ белый

Артикул	Мощность	Цветовая температура	Световой поток
V1-C0-00080-XX000-5402740	27W	4000K	2400lm
V1-C0-00080-XX000-5402765	27W	6500K	2500lm
V1-C0-00080-XX000-5403640	36W	4000K	3150lm
V1-C0-00080-XX000-5403665	36W	6500K	3300lm
V1-C0-00080-XX000-5405440	54W	4000K	4600lm
V1-C0-00080-XX000-5405465	54W	6500K	4800lm

XX = 10 – светильник встраиваемый

XX = 20 – светильник накладной

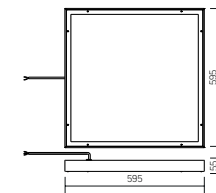
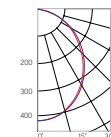

ГОСТ ИЕС 60598-2-22-2012 «Светильники. Часть 2-22. Частные требования. Светильники для аварийного освещения» СП 52.13330.2011 «Естественное и искусственное освещение» (актуализированная редакция СНиП 23.05-95)

Драйвер аварийного питания, аккумулятор на 1 час автономной работы (в комплекте)

Артикул	Мощность	Цветовая температура	Световой поток
V1-C0-00080-XXA00-5402740	27W	4000K	2400lm
V1-C0-00080-XXA00-5402765	27W	6500K	2500lm
V1-C0-00080-XXA00-5403640	36W	4000K	3150lm
V1-C0-00080-XXA00-5403665	36W	6500K	3300lm
V1-C0-00080-XXA00-5405440	54W	4000K	4600lm
V1-C0-00080-XXA00-5405465	54W	6500K	4800lm

XX = 10 – светильник встраиваемый

XX = 20 – светильник накладной

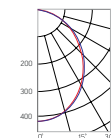

Монтаж:

Встраивается в подвесные потолки типа Armstrong
Накладное исполнение

Корпус:

Цельнометаллический корпус из листовой стали с нанесением белой порошковой краски
Для обеспечения степени защиты IP54 по периметру корпуса закреплен силиконовый уплотнитель

Применение светильника со степенью защиты IP54:

Медицинские учреждения, рестораны, помещения пищевой промышленности, столовые, лаборатории, сан. узлы, помещения с повышенной влажностью

Рассеиватель:

Комплектуется опаловым поликарбонатным рассеивателем

Характеристики:

Индекс цветопередачи $R_a > 80$
Температурный режим от -20°C до $+40^{\circ}\text{C}$
АС176-264V
Частота сети $50\text{Hz} \pm 10\%$
Срок службы светодиодов 50 000 часов
Гарантия 3 года
 K_n светового потока $\leq 1\%$



C070/GL, C070/NGL

595×595×55mm

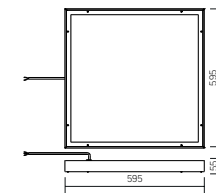

Размер упаковки светильника:
627×614×62mm
PF ≥ 0,95



○ белый

Артикул	Мощность	Цветовая температура	Световой поток
V1-C0-00080-XXG06-5402740	27W	4000K	2400lm
V1-C0-00080-XXG06-5402765	27W	6500K	2500lm
V1-C0-00080-XXG06-5403640	36W	4000K	3150lm
V1-C0-00080-XXG06-5403665	36W	6500K	3300lm
V1-C0-00080-XXG06-5405440	54W	4000K	4600lm
V1-C0-00080-XXG06-5405465	54W	6500K	4800lm

XX = 10 – светильник встраиваемый

XX = 20 – светильник накладной

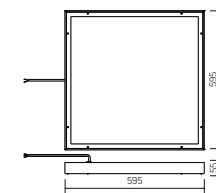
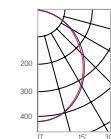

ГОСТ ИЕС 60598-2-22:2012 «Светильники. Часть 2-22. Частные требования. Светильники для аварийного освещения» СП 52.13330.2011 «Естественное и искусственное освещение» (актуализированная редакция СНиП 23.05-95)

Драйвер аварийного питания, аккумулятор на 1 час автономной работы (в комплекте)

Артикул	Мощность	Цветовая температура	Световой поток
V1-C0-00080-XXG07-5402740	27W	4000K	2400lm
V1-C0-00080-XXG07-5402765	27W	6500K	2500lm
V1-C0-00080-XXG07-5403640	36W	4000K	3150lm
V1-C0-00080-XXG07-5403665	36W	6500K	3300lm
V1-C0-00080-XXG07-5405440	54W	4000K	4600lm
V1-C0-00080-XXG07-5405465	54W	6500K	4800lm

XX = 10 – светильник встраиваемый

XX = 20 – светильник накладной

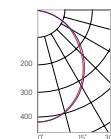

Монтаж:

Встраивается в подвесные потолки типа Armstrong
Накладное исполнение

Корпус:

Цельнометаллический корпус из листовой стали с нанесением белой порошковой краски

Для обеспечения степени защиты IP54 по периметру корпуса закреплен силиконовый уплотнитель

Применение:

Применяется в пожароопасных помещениях класса П-IIа

Рассеиватель:

Комплектуется рассеивателем из закаленного стекла

Характеристики:

Индекс цветопередачи $R_a > 80$

Температурный режим от -20°C до $+40^{\circ}\text{C}$

АС176-264V

Частота сети 50Hz \pm 10%

Срок службы светодиодов 50 000 часов

Гарантия 3 года

K_{Γ} светового потока \leq 1%



Рекомендуется страховать светильник независимыми подвесами к несущим конструкциям.



Монтаж:

Встраивается в подвесные потолки типа Armstrong
Накладное исполнение

Корпус:

Цельнометаллический корпус из листовой стали
с нанесением белой порошковой краски
Для обеспечения степени защиты IP54 по периметру
корпуса закреплен силиконовый уплотнитель

Применение светильника со степенью защиты IP54:

Медицинские учреждения, рестораны, помещения
пищевой промышленности, столовые, лаборатории,
сан. узлы, помещения с повышенной влажностью

Рассеиватель:

Комплектуется опаловым поликарбонатным рассеивателем

Характеристики:

Индекс цветопередачи $R_a > 80$
Температурный режим от -20°C до $+40^{\circ}\text{C}$
АС176-264V
Частота сети $50\text{Hz} \pm 10\%$
Срок службы светодиодов 50 000 часов
Гарантия 3 года
 K_n светового потока $\leq 1\%$



C270, C270/N

1195×180×55mm

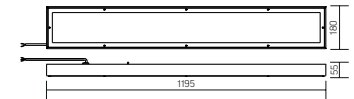

Размер упаковки светильника:
1232×199×62mm
PF $\geq 0,95$



○ белый

Артикул	Мощность	Цветовая температура	Световой поток
V1-C0-00280-10000-5403640	36W	4000K	2750lm
V1-C0-00280-10000-5403665	36W	6500K	2900lm
V1-C0-00280-10000-5405440	54W	4000K	4000lm
V1-C0-00280-10000-5405465	54W	6500K	4200lm

XX = 10 – светильник встраиваемый
XX = 20 – светильник накладной

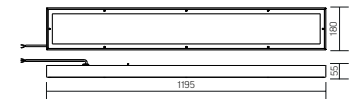
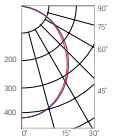

ГОСТ IEC 60598-2-22-2012 «Светильники.
Часть 2-22. Частные требования.
Светильники для аварийного освещения»
СП 52.13330.2011 «Естественное
и искусственное освещение»
(актуализированная редакция СНиП
23.05-95)

**Драйвер аварийного питания,
аккумулятор на 1 час автономной работы
(в комплекте)**

Артикул	Мощность	Цветовая температура	Световой поток
V1-C0-00280-XXA00-5403640	36W	4000K	2750lm
V1-C0-00280-XXA00-5403665	36W	6500K	2900lm
V1-C0-00280-XXA00-5405440	54W	4000K	4000lm
V1-C0-00280-XXA00-5405465	54W	6500K	4200lm

XX = 10 – светильник встраиваемый
XX = 20 – светильник накладной

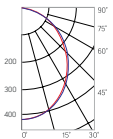



C170, C170/N

595×180×55mm

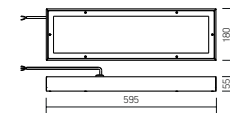

Размер упаковки светильника:
1232×199×62mm
PF ≥ 0,95



○ белый

Артикул	Мощность	Цветовая температура	Световой поток
---------	----------	----------------------	----------------

V1-C0-00180-XX000-5401840	18W	4000K	1400lm
V1-C0-00180-XX000-5401865	18W	6500K	1500lm

XX = 10 – светильник встраиваемый

XX = 20 – светильник накладной

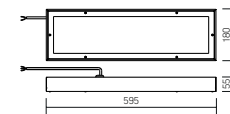
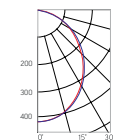

ГОСТ IEC 60598-2-22-2012 «Светильники. Часть 2-22. Частные требования. Светильники для аварийного освещения»
СП 52.13330.2011 «Естественное и искусственное освещение»
(актуализированная редакция СНиП 23.05-95)

Драйвер аварийного питания, аккумулятор на 1 час автономной работы (в комплекте)

Артикул	Мощность	Цветовая температура	Световой поток
---------	----------	----------------------	----------------

V1-C0-00180-XXA00-5401840	18W	4000K	1400lm
V1-C0-00180-XXA00-5401865	18W	6500K	1500lm

XX = 10 – светильник встраиваемый

XX = 20 – светильник накладной

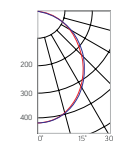

Монтаж:

Встраивается в подвесные потолки типа Armstrong
Накладное исполнение

Корпус:

Цельнометаллический корпус из листовой стали с нанесением белой порошковой краски
Для обеспечения степени защиты IP54 по периметру корпуса закреплен силиконовый уплотнитель

Применение светильника со степенью защиты IP54:

Медицинские учреждения, рестораны, помещения пищевой промышленности, столовые, лаборатории, сан. узлы, помещения с повышенной влажностью

Рассеиватель:

Комплектуется опаловым поликарбонатным рассеивателем

Характеристики:

Индекс цветопередачи $R_a > 80$
Температурный режим от -20°C до $+40^{\circ}\text{C}$
АС176-264V
Частота сети $50\text{Hz} \pm 10\%$
Срок службы светодиодов 50 000 часов
Гарантия 3 года
 $K_{\text{п}}$ светового потока $\leq 1\%$



НОВАЯ
МОДЕЛЬ



C350, C350/N

1195×295×55mm

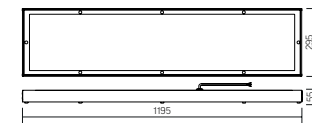

Размер упаковки светильника:
1228×308×66mm
PF ≥ 0,95



○ белый

Артикул	Мощность	Цветовая температура	Световой поток
V1-C0-00350-XX000-5403640	36W	4000K	3000lm
V1-C0-00350-XX000-5403665	36W	6500K	3100lm
V1-C0-00350-XX000-5405440	54W	4000K	4500lm
V1-C0-00350-XX000-5405465	54W	6500K	4600lm

XX = 10 – светильник встраиваемый
XX = 20 – светильник накладной

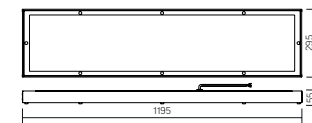
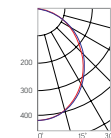

ГОСТ IEC 60598-2-22-2012 «Светильники. Часть 2-22. Частные требования. Светильники для аварийного освещения» СП 52.13330.2011 «Естественное и искусственное освещение» (актуализированная редакция СНиП 23.05-95)

Драйвер аварийного питания, аккумулятор на 1 час автономной работы (в комплекте)

Артикул	Мощность	Цветовая температура	Световой поток
V1-C0-00350-XXA00-5403640	36W	4000K	3000lm
V1-C0-00350-XXA00-5403665	36W	6500K	3100lm
V1-C0-00350-XXA00-5405440	54W	4000K	4500lm
V1-C0-00350-XXA00-5405465	54W	6500K	4600lm

XX = 10 – светильник встраиваемый
XX = 20 – светильник накладной

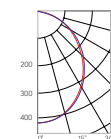

Монтаж:

Встраивается в подвесные потолки типа Armstrong
Накладное исполнение

Корпус:

Цельнометаллический корпус из листовой стали с нанесением белой порошковой краски
Для обеспечения степени защиты IP54 по периметру корпуса закреплен силиконовый уплотнитель

Применение светильника со степенью защиты IP54:

Медицинские учреждения, рестораны, помещения пищевой промышленности, столовые, лаборатории, сан. узлы, помещения с повышенной влажностью

Рассеиватель:

Комплектуется опаловым поликарбонатным рассеивателем

Характеристики:

Индекс цветопередачи $R_a > 80$
Температурный режим от -20°C до $+40^{\circ}\text{C}$
АС176-264V
Частота сети $50\text{Hz} \pm 10\%$
Срок службы светодиодов 50 000 часов
Гарантия 3 года
 K_n светового потока $\leq 1\%$



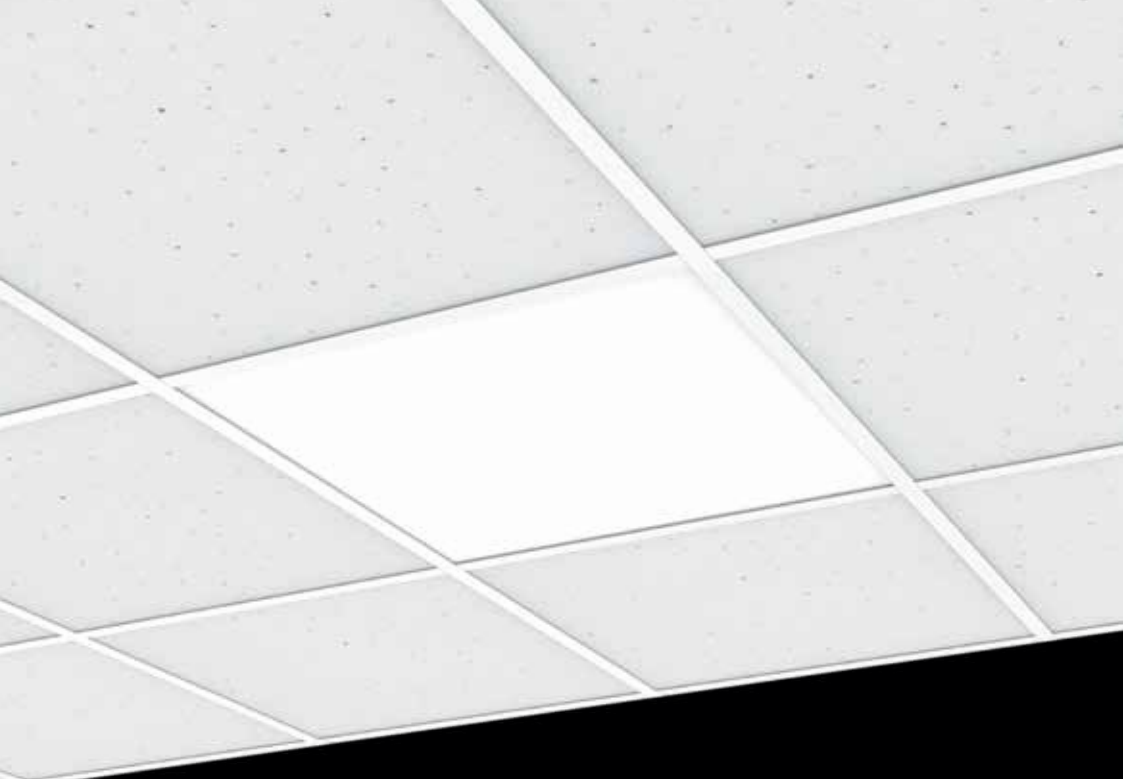

E070

595×595×50mm

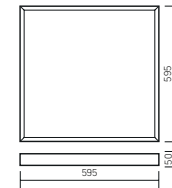

Размер упаковки светильника:
627×614×62mm
PF ≥ 0,95



○ белый

Артикул	Мощность	Цветовая температура	Световой поток
V1-E0-00070-01000-XX03639	36W	3950K	5000lm

XX = 20 – светильник со степенью защиты IP20
XX = 40 – светильник со степенью защиты IP40

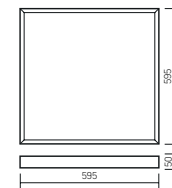
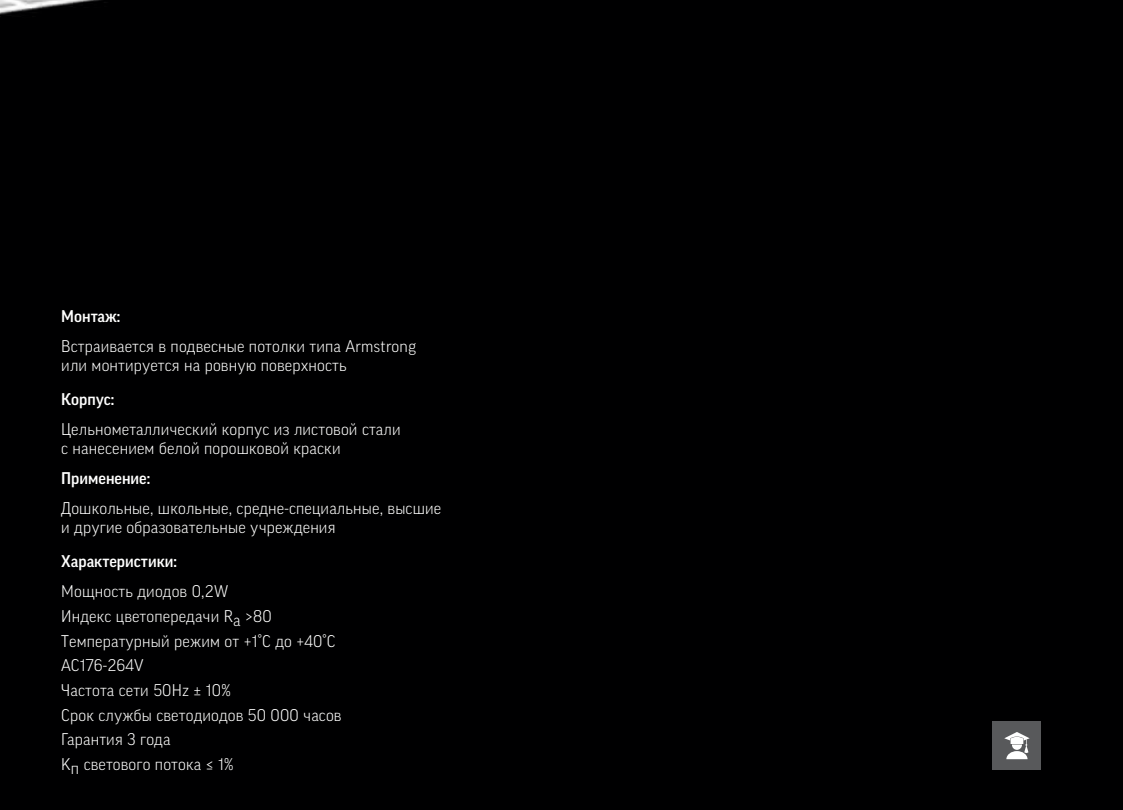
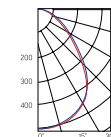

ГОСТ ИЕС 60598-2-22-2012 «Светильники. Часть 2-22. Частные требования. Светильники для аварийного освещения» СП 52.13330.2011 «Естественное и искусственное освещение» (актуализированная редакция СНиП 23.05-95)

Драйвер аварийного питания, аккумулятор на 1 час автономной работы (в комплекте)

Артикул	Мощность	Цветовая температура	Световой поток
V1-E0-00070-01A00-2003639	36W	3950K	5000lm

XX = 20 – светильник со степенью защиты IP20
XX = 40 – светильник со степенью защиты IP40

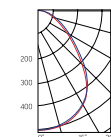

Монтаж:

Встраивается в подвесные потолки типа Armstrong или монтируется на ровную поверхность

Корпус:

Цельнометаллический корпус из листовой стали с нанесением белой порошковой краски

Применение:

Дошкольные, школьные, средне-специальные, высшие и другие образовательные учреждения

Характеристики:

Мощность диодов 0,2W

Индекс цветопередачи $R_a > 80$

Температурный режим от +1°C до +40°C

АС176-264V

Частота сети 50Hz ± 10%

Срок службы светодиодов 50 000 часов

Гарантия 3 года

K_n светового потока ≤ 1%



Рассеиватель (комплектуется отдельно)
Размер упаковки рассеивателя (2 шт.):
610×610×16mm

Артикул	Тип	Размер рассеивателя
V2-A0-PR00-00.2.0007.25	Призма стандарт	588×588mm
V2-A0-OP00-03.2.0007.15	Опал	588×588mm
V2-A0-PS00-00.2.0007.20	Пин слот	588×588mm
V2-A0-CI00-00.2.0007.20	Колотый лед	588×588mm
V2-A0-MP00-02.2.0007.20	Микропризма	588×588mm





E270

1195×180×50mm

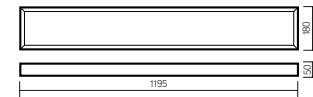

Размер упаковки светильника:
1232×199×62mm

PF ≥ 0,95



○ белый

Артикул	Мощность	Цветовая температура	Световой поток
V1-E0-00270-01000-XX03639	36W	3950K	4600lm

XX = 20 – светильник со степенью защиты IP20
XX = 40 – светильник со степенью защиты IP40

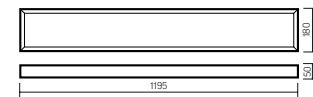
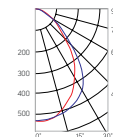

ГОСТ ИЕС 60598-2-22-2012 «Светильники.

Часть 2-22. Частные требования.

Светильники для аварийного освещения»

СП 52.13330.2011 «Естественное

и искусственное освещение»

(актуализированная редакция СНиП

23.05-95)

**Драйвер аварийного питания,
аккумулятор на 1 час автономной работы
(в комплекте)**

Артикул	Мощность	Цветовая температура	Световой поток
V1-E0-00270-01A00-XX03639	36W	3950K	4600lm

XX = 20 – светильник со степенью защиты IP20
XX = 40 – светильник со степенью защиты IP40

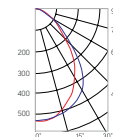

Монтаж:

Встраивается в подвесные потолки типа Armstrong или монтируется на ровную поверхность

Корпус:

Цельнометаллический корпус из листовой стали с нанесением белой порошковой краски

Применение:

Дошкольные, школьные, средне-специальные, высшие и другие образовательные учреждения

Характеристики:

Мощность диодов 0,2W

Индекс цветопередачи $R_a > 80$

Температурный режим от +1°C до +40°C

АС176-264V

Частота сети 50Hz ± 10%

Срок службы светодиодов 50 000 часов

Гарантия 3 года

K_n светового потока ≤ 1%



Рассеиватель (комплектуется отдельно)

Размер упаковки рассеивателя (2 шт.):

1205×190×18mm

Артикул	Тип	Размер рассеивателя
V2-A0-PR00-00.2.0017.25	Призма стандарт	1189×174mm
V2-A0-OP00-03.2.0017.15	Опал	1189×174mm
V2-A0-PS00-00.2.0017.20	Пин спот	1189×174mm
V2-A0-CI00-00.2.0017.20	Колотый лед	1189×174mm
V2-A0-MP00-02.2.0017.20	Микропризма	1189×174mm





E220

1195×100×50mm

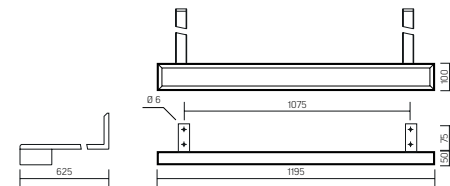

Размер упаковки светильника:

1234×115×69mm

PF ≥ 0,95



○ белый



Рассеиватель (комплектуется отдельно)

Размер упаковки рассеивателя (2 шт.):

1205×190×18mm

Артикул	Мощность	Цветовая температура	Световой поток
---------	----------	----------------------	----------------

V1-E0-00270-60000-XX01839	18W	3950K	2100lm
---------------------------	-----	-------	--------

XX = 20 – светильник со степенью защиты IP20

XX = 40 – светильник со степенью защиты IP40

Крепление кронштейн, с набором крепежей (упаковка 2 шт.):

V4-E0-00.0005.SCO-0001	600mm
------------------------	-------

Артикул	Тип	Размер рассеивателя
V2-A0-PR00-00.2.0016.25	Призма стандарт	1189×96mm
V2-A0-OP00-03.2.0016.15	Опал	1189×96mm
V2-A0-PS00-00.2.0016.20	Пин спот	1189×96mm
V2-A0-CI00-00.2.0016.20	Колотый лёд	1189×96mm
V2-A0-MP00-02.2.0016.20	Микропризма	1189×96mm

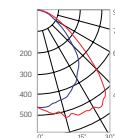

Монтаж:

Монтируется на вертикальную поверхность с помощью кронштейнов

Корпус:

Цельнометаллический корпус из листовой стали с нанесением белой порошковой краски

Упаковка:

Кронштейн для крепления с набором крепежей поставляется отдельно

Характеристики:

Мощность диодов 0,2W

Индекс цветопередачи $R_a > 80$

Температурный режим от +1°C до +40°C

АС176-264V

Частота сети 50Hz ± 10%

Срок службы светодиодов 50 000 часов

Гарантия 3 года

K_n светового потока ≤ 1%



Для обеспечения нормативного показателя освещенности школьной доски рекомендуем использовать рассеиватель «Колотый лёд».



S070

595×620×65mm

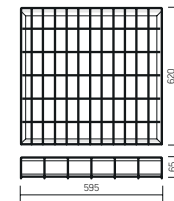

Размер упаковки светильника:
635×614×67mm
PF ≥ 0,95



○ белый

Артикул	Мощность	Цветовая температура	Световой поток
V1-E0-00024-20000-XX03640	36W	4000K	4000lm
V1-E0-00024-20000-XX03665	36W	6500K	4200lm
V1-E0-00024-20000-XX05440	54W	4000K	6300lm
V1-E0-00024-20000-XX05465	54W	6500K	6600lm

XX = 20 – светильник со степенью защиты IP20

XX = 40 – светильник со степенью защиты IP40

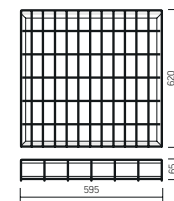
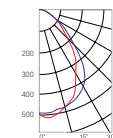

ГОСТ IEC 60598-2-22-2012 «Светильники. Часть 2-22. Частные требования. Светильники для аварийного освещения» СП 52.13330.2011 «Естественное и искусственное освещение» (актуализированная редакция СНиП 23.05-95)

Драйвер аварийного питания, аккумулятор на 1 час автономной работы (в комплекте)

Артикул	Мощность	Цветовая температура	Световой поток
V1-E0-00024-20A00-XX03640	36W	4000K	4000lm
V1-E0-00024-20A00-XX03665	36W	6500K	4200lm
V1-E0-00024-20A00-XX05440	54W	4000K	6300lm
V1-E0-00024-20A00-XX05465	54W	6500K	6600lm

XX = 20 – светильник со степенью защиты IP20

XX = 40 – светильник со степенью защиты IP40

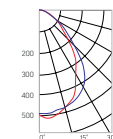

Монтаж:

Монтируется на ровную поверхность

Корпус:

Цельнометаллический корпус из листовой стали с нанесением белой порошковой краски
Защищен металлической решеткой

Упаковка:

Решетка поставляется в комплекте

Применение:

Для спортивных помещений, где требуется защита светильника от попадания спортивного снаряда
54W для помещений с высокими потолками

Характеристики:

Индекс цветопередачи $R_a > 80$

Температурный режим от +1°C до +40°C

AC176-264V

Частота сети 50Hz ± 10%

Срок службы светодиодов 50 000 часов

Гарантия 3 года

K_n светового потока ≤ 1%

Артикул	Тип	Размер рассеивателя
V2-A0-PRO0-00.2.000725	Призма стандарт	588×588mm
V2-A0-OP00-03.2.000715	Опал	588×588mm
V2-A0-PS00-00.2.000720	Пин спот	588×588mm
V2-A0-CI00-00.2.000720	Колотый лед	588×588mm
V2-A0-MP00-02.2.000720	Микропризма	588×588mm



Рассеиватель (комплектуется отдельно)
Размер упаковки рассеивателя (2 шт.):
610×610×16mm





S270

1195×200×65mm

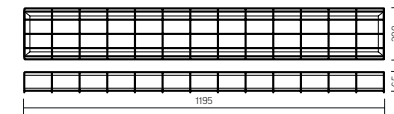

Размер упаковки светильника:
1232×199×62mm
PF ≥ 0,95



○ белый

Артикул	Мощность	Цветовая температура	Световой поток
V1-E0-00066-20000-XX03640	36W	4000K	3800lm
V1-E0-00066-20000-XX03665	36W	6500K	4000lm
V1-E0-00066-20000-XX05440	54W	4000K	5700lm
V1-E0-00066-20000-XX05465	54W	6500K	5900lm

XX = 20 – светильник со степенью защиты IP20

XX = 40 – светильник со степенью защиты IP40

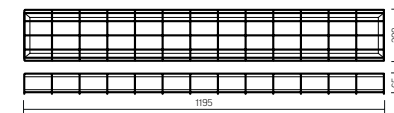
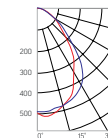

ГОСТ IEC 60598-2-22:2012 «Светильники. Часть 2-22. Частные требования. Светильники для аварийного освещения» СП 52.13330.2011 «Естественное и искусственное освещение» (актуализированная редакция СНиП 23.05-95)

Драйвер аварийного питания, аккумулятор на 1 час автономной работы (в комплекте)

Артикул	Мощность	Цветовая температура	Световой поток
V1-E0-00066-20A00-XX03640	36W	4000K	3800lm
V1-E0-00066-20A00-XX03665	36W	6500K	4000lm
V1-E0-00066-20A00-XX05440	54W	4000K	5700lm
V1-E0-00066-20A00-XX05465	54W	6500K	5900lm

XX = 20 – светильник со степенью защиты IP20

XX = 40 – светильник со степенью защиты IP40

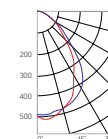

Монтаж:

Монтируется на ровную поверхность

Корпус:

Цельнометаллический корпус из листовой стали с нанесением белой порошковой краски
Защищен металлической решеткой

Упаковка:

Решетка поставляется в комплекте

Применение:

Для спортивных помещений, где требуется защита светильника от попадания спортивного снаряда
54W для помещений с высокими потолками

Характеристики:

Индекс цветопередачи $R_a > 80$
Температурный режим от +1°C до +40°C
AC176-264V

Частота сети 50Hz ± 10%
Срок службы светодиодов 50 000 часов
Гарантия 3 года
 K_{Γ} светового потока ≤ 1%



Рассеиватель (комплектуется отдельно)
Размер упаковки рассеивателя (2 шт.):
1205×190×18mm

Артикул	Тип	Размер рассеивателя
V2-A0-PR00-00.2.001725	Призма стандарт	1189×174mm
V2-A0-OP00-03.2.001715	Опал	1189×174mm
V2-A0-PS00-00.2.001720	Пин спот	1189×174mm
V2-A0-CI00-00.2.001720	Колотый лед	1189×174mm
V2-A0-MP00-02.2.001720	Микропризма	1189×174mm





S170

595×200×65mm

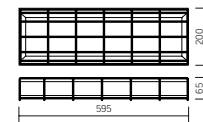

Размер упаковки светильника (2 шт.):
1232×199×62mm
PF ≥ 0,95



Артикул Мощность Цветовая температура Световой поток

V1-E0-00067-20000-XX01840	18W	4000K	1900lm
V1-E0-00067-20000-XX01865	18W	6500K	2000lm

XX = 20 – светильник со степенью защиты IP20
XX = 40 – светильник со степенью защиты IP40

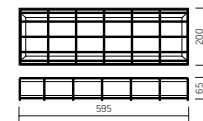
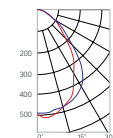

ГОСТ ИЕС 60598-2-22-2012 «Светильники. Часть 2-22. Частные требования. Светильники для аварийного освещения»
СП 52.13330.2011 «Естественное и искусственное освещение»
(актуализированная редакция СНиП 23.05-95)

Драйвер аварийного питания, аккумулятор на 1 час автономной работы (в комплекте)

Артикул Мощность Цветовая температура Световой поток

V1-E0-00067-20A00-XX01840	18W	4000K	1900lm
V1-E0-00067-20A00-XX01865	18W	6500K	2000lm

XX = 20 – светильник со степенью защиты IP20
XX = 40 – светильник со степенью защиты IP40

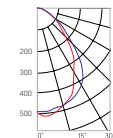

Монтаж:

Монтируется на ровную поверхность

Корпус:

Цельнометаллический корпус из листовой стали с нанесением белой порошковой краски
Защищен металлической решеткой

Упаковка:

Решетка поставляется в комплекте

Применение:

Для спортивных помещений, где требуется защита светильника от попадания спортивного снаряда

Характеристики:

Индекс цветопередачи $R_a > 80$
Температурный режим от +1°C до +40°C
АС176-264V
Частота сети 50Hz ± 10%
Срок службы светодиодов 50 000 часов
Гарантия 3 года
 K_n светового потока ≤ 1%



Рассеиватель (комплектуется отдельно)
Размер упаковки рассеивателя (2 шт.):
1205×190×18mm

Артикул	Тип	Размер рассеивателя
V2-A0-PR00-00.2.0008.25	Призма стандарт	590×174mm
V2-A0-OP00-03.2.0008.15	Опал	590×174mm
V2-A0-PS00-00.2.0008.20	Пин спот	590×174mm
V2-A0-CI00-00.2.0008.20	Колотый лед	590×174mm
V2-A0-MP00-02.2.0008.20	Микропризма	590×174mm



A070

595×595×50mm

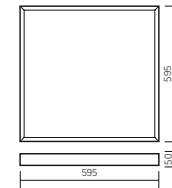

Размер упаковки светильника:
627×614×62mm
PF ≥ 0,95



○ белый

Артикул	Мощность	Цветовая температура	Световой поток
V1-A0-00070-01000-XX02730	27W	3000K	3000lm
V1-A0-00070-01000-XX02740	27W	4000K	3150lm
V1-A0-00070-01000-XX02765	27W	6500K	3300lm
V1-A0-00070-01000-XX03630	36W	3000K	4000lm
V1-A0-00070-01000-XX03640	36W	4000K	4200lm
V1-A0-00070-01000-XX03665	36W	6500K	4400lm
V1-A0-00070-01000-XX05430	54W	3000K	6000lm
V1-A0-00070-01000-XX05440	54W	4000K	6300lm
V1-A0-00070-01000-XX05465	54W	6500K	6600lm

XX = 20 – светильник со степенью защиты IP20

XX = 40 – светильник со степенью защиты IP40

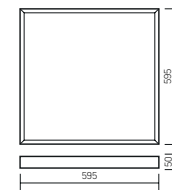
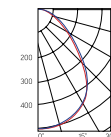

ГОСТ IEC 60598-2-22:2012 «Светильники. Часть 2-22. Частные требования. Светильники для аварийного освещения» СП 52.13330.2011 «Естественное и искусственное освещение» (актуализированная редакция СНиП 23.05-95)

Драйвер аварийного питания, аккумулятор на 1 час автономной работы (в комплекте)

Артикул	Мощность	Цветовая температура	Световой поток
V1-A0-00070-01A00-XX02730	27W	3000K	3000lm
V1-A0-00070-01A00-XX02740	27W	4000K	3150lm
V1-A0-00070-01A00-XX02765	27W	6500K	3300lm
V1-A0-00070-01A00-XX03630	36W	3000K	4000lm
V1-A0-00070-01A00-XX03640	36W	4000K	4200lm
V1-A0-00070-01A00-XX03665	36W	6500K	4400lm
V1-A0-00070-01A00-XX05430	54W	3000K	6100lm
V1-A0-00070-01A00-XX05440	54W	4000K	6300lm
V1-A0-00070-01A00-XX05465	54W	6500K	6600lm

XX = 20 – светильник со степенью защиты IP20

XX = 40 – светильник со степенью защиты IP40

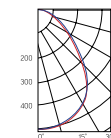

Монтаж

Встраивается в подвесные потолки типа Armstrong или монтируется на ровную поверхность

Корпус:

Цельнометаллический корпус из листовой стали с нанесением белой порошковой краски

Характеристики:

Индекс цветопередачи R_a >80

Температурный режим от +1°C до +40°C

AC176-264V

Частота сети 50Hz ± 10%

Срок службы светодиодов 50 000 часов

Гарантия 3 года

K_п светового потока ≤ 1%



Рассеиватель (комплектуется отдельно)

Размер упаковки рассеивателя (2 шт.):
610×610×16mm

Артикул	Тип	Размер рассеивателя
V2-A0-PR00-00.2.0007.25	Призма стандарт	588×588mm
V2-A0-OP00-03.2.0007.15	Опал	588×588mm
V2-A0-PS00-00.2.0007.20	Пин спот	588×588mm
V2-A0-CI00-00.2.0007.20	Колотый лед	588×588mm
V2-A0-MP00-02.2.0007.20	Микропризма	588×588mm



A070

595×595×50mm

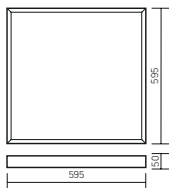

Применение:
Административные помещения,
в которых требуется более гибкое
управление освещением

Артикул	Мощность	Цветовая температура	Световой поток
V1-A0-00070-01D01-XX03630	36W	3000K	4000lm
V1-A0-00070-01D01-XX03640	36W	4000K	4200lm
V1-A0-00070-01D01-XX03665	36W	6500K	4400lm

XX = 20 – светильник со степенью защиты IP20

XX = 40 – светильник со степенью защиты IP40

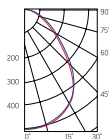

Рассеиватель (комплектуется отдельно)

Размер упаковки рассеивателя (2 шт.):
610×610×16mm

Артикул	Тип	Размер рассеивателя
V2-A0-PR00-00.2.000725	Призма стандарт	588×588mm
V2-A0-OP00-03.2.000715	Опал	588×588mm
V2-A0-PS00-00.2.000720	Пин спот	588×588mm
V2-A0-CI00-00.2.000720	Колотый лед	588×588mm
V2-A0-MP00-02.2.000720	Микропризма	588×588mm

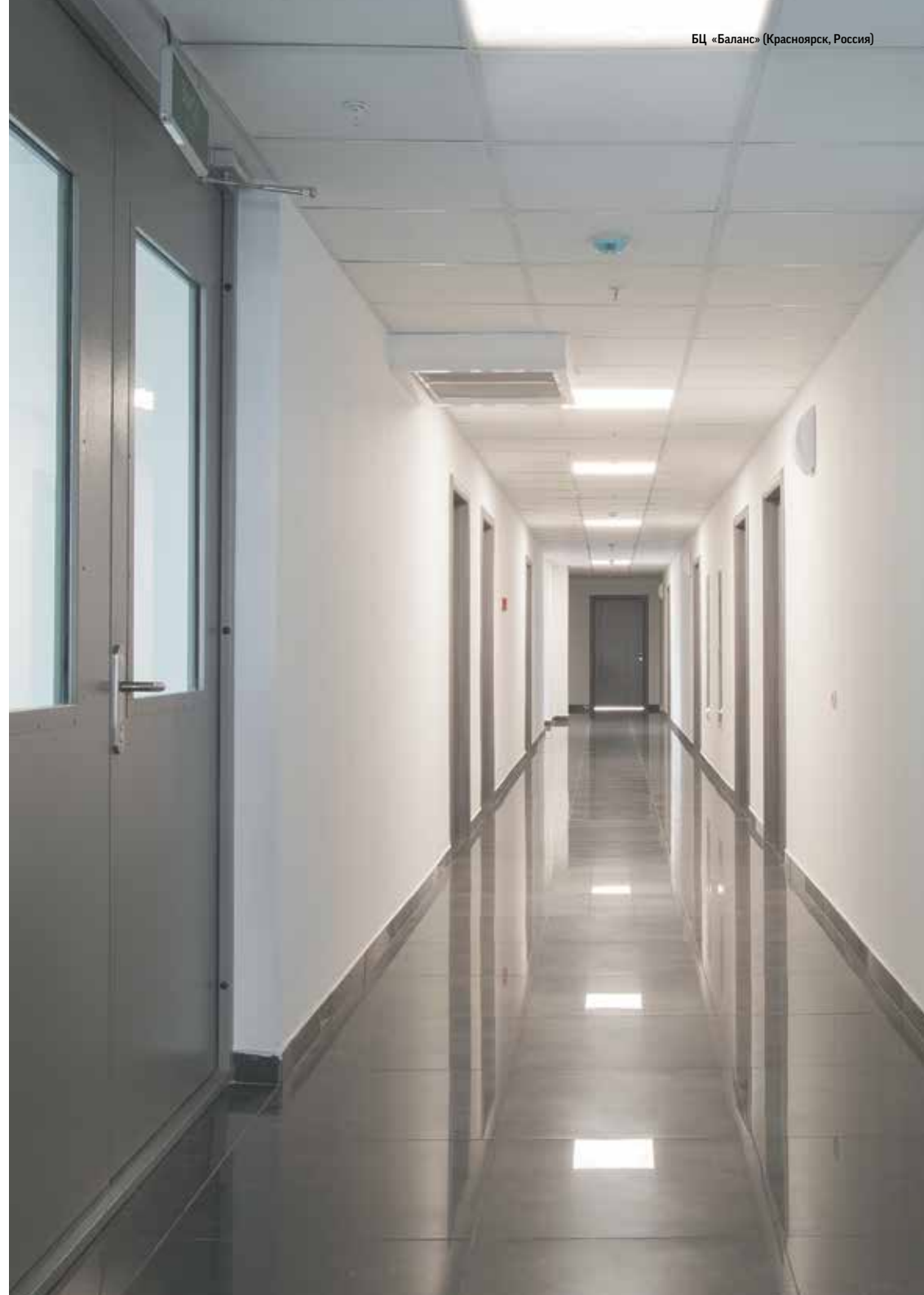

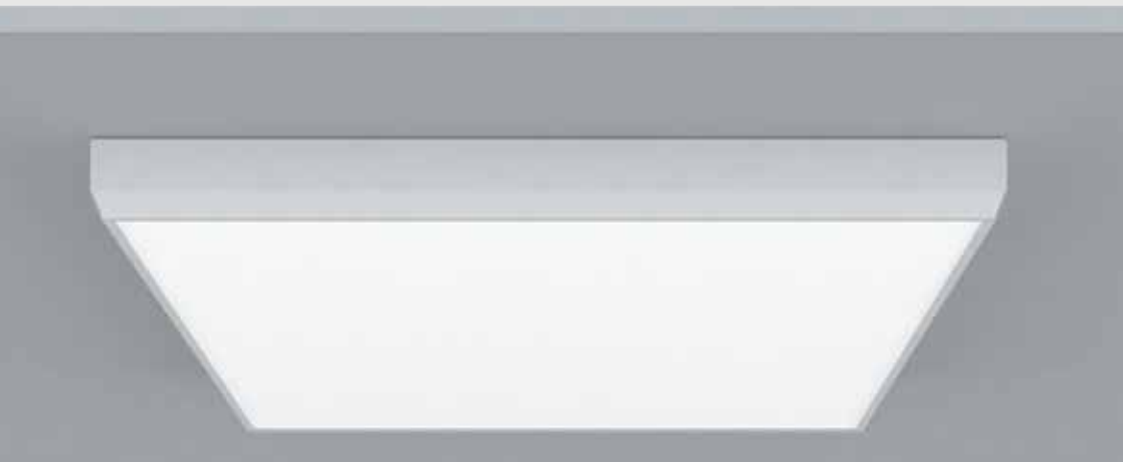

A070/S

595×595×50mm

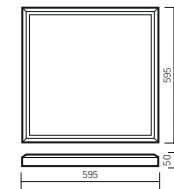

Размер упаковки светильника:
627×614×62mm

PF ≥ 0,95



○ Белый

Артикул	Мощность	Цветовая температура	Световой поток
V1-A0-00070-20000-XX03640	36W	4000K	4200lm
V1-A0-00070-20000-XX03665	36W	6500K	4400lm
V1-A0-00070-20000-XX05440	54W	4000K	6300lm
V1-A0-00070-20000-XX05465	54W	6500K	6600lm

XX = 20 – светильник со степенью защиты IP20

XX = 40 – светильник со степенью защиты IP40

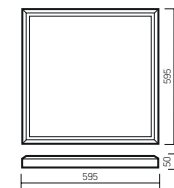
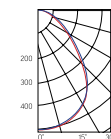

ГОСТ ИЕС 60598-2-22:2012 «Светильники. Часть 2-22. Частные требования. Светильники для аварийного освещения» СП 52.13330.2011 «Естественное и искусственное освещение» (актуализированная редакция СНиП 23.05-95)

Драйвер аварийного питания, аккумулятор на 1 час автономной работы (в комплекте)

Артикул	Мощность	Цветовая температура	Световой поток
V1-A0-00070-20A00-XX03640	36W	4000K	4200lm
V1-A0-00070-20A00-XX03665	36W	6500K	4400lm
V1-A0-00070-20A00-XX05440	54W	4000K	6300lm
V1-A0-00070-20A00-XX05465	54W	6500K	6600lm

XX = 20 – светильник со степенью защиты IP20

XX = 40 – светильник со степенью защиты IP40

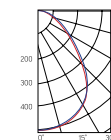

Монтаж:

Монтируется на ровную поверхность

Корпус:

Цельнометаллический корпус из листовой стали с нанесением белой порошковой краски

Характеристики:

Индекс цветопередачи $R_a > 80$

Температурный режим от +1°C до +40°C

AC176-264V

Частота сети 50Hz ± 10%

Срок службы светодиодов 50 000 часов

Гарантия 3 года

K_{Γ} светового потока ≤ 1%



Рассеиватель (комплектуется отдельно)

Размер упаковки рассеивателя (2 шт.):
610×610×16mm

Артикул	Тип	Размер рассеивателя
V2-R0-PRO0-00.2.0003.25	Призма стандарт	580×580mm
V2-R0-OP00-03.2.0003.15	Опал	580×580mm
V2-R0-PS00-00.2.0003.20	Пин спот	580×580mm
V2-R0-CI00-00.2.0003.20	Колотый лед	580×580mm
V2-R0-MP00-02.2.0003.20	Микропризма	580×580mm







A270

1195×180×50mm

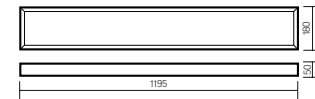

Размер упаковки светильника:
1232×199×62mm
PF ≥ 0,95



○ белый

Артикул	Мощность	Цветовая температура	Световой поток
V1-A0-00270-01000-XX03630	36W	3000K	3900lm
V1-A0-00270-01000-XX03640	36W	4000K	4100lm
V1-A0-00270-01000-XX03665	36W	6500K	4300lm
V1-A0-00270-01000-XX05430	54W	3000K	6000lm
V1-A0-00270-01000-XX05440	54W	4000K	6200lm
V1-A0-00270-01000-XX05465	54W	6500K	6400lm

XX = 20 – светильник со степенью защиты IP20

XX = 40 – светильник со степенью защиты IP40

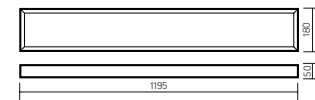
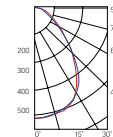

ГОСТ IEC 60598-2-22-2012 «Светильники. Часть 2-22. Частные требования. Светильники для аварийного освещения»
СП 52.13330.2011 «Естественное и искусственное освещение»
(актуализированная редакция СНиП 23.05-95)

Драйвер аварийного питания, аккумулятор на 1 час автономной работы (в комплекте)

Артикул	Мощность	Цветовая температура	Световой поток
V1-A0-00270-01A00-XX03630	36W	3000K	3900lm
V1-A0-00270-01A00-XX03640	36W	4000K	4100lm
V1-A0-00270-01A00-XX03665	36W	6500K	4300lm
V1-A0-00270-01A00-XX05430	54W	3000K	6000lm
V1-A0-00270-01A00-XX05440	54W	4000K	6200lm
V1-A0-00270-01A00-XX05465	54W	6500K	6400lm

XX = 20 – светильник со степенью защиты IP20

XX = 40 – светильник со степенью защиты IP40

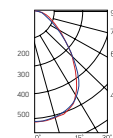

Монтаж:

Встраивается в подвесные потолки типа Armstrong, монтируется на ровную поверхность или к кабельным лоткам

Корпус:

Цельнометаллический корпус из листовой стали с нанесением белой порошковой краски

Характеристики:

Индекс цветопередачи $R_a > 80$

Температурный режим от +1°C до +40°C

АС176-264V

Частота сети 50Hz ± 10%

Срок службы светодиодов 50 000 часов

Гарантия 3 года

K_{Γ} светового потока ≤ 1%



A270

1195×180×50mm

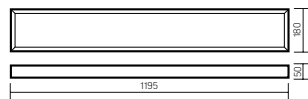

Применение:
Административные помещения,
в которых требуется более гибкое
управление освещением

XX - 20 – светильник со степенью защиты IP20
XX - 40 – светильник со степенью защиты IP40

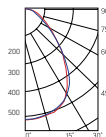

Рассеиватель (комплектуется отдельно)
Размер упаковки рассеивателя (2 шт.):
1205×190×18mm

Артикул	Тип	Размер рассеивателя
V2-A0-PR00-00.2.0017.25	Призма стандарт	1189×174mm
V2-A0-OP00-03.2.0017.15	Опал	1189×174mm
V2-A0-PS00-00.2.0017.20	Пин спот	1189×174mm
V2-A0-CI00-00.2.0017.20	Колотый лед	1189×174mm
V2-A0-MP00-02.2.0017.20	Микропризма	1189×174mm





A170

595×180×50mm

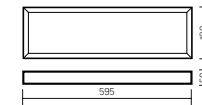

Размер упаковки светильника:
600×180×66mm
PF ≥ 0,95



○ белый

Артикул	Мощность	Цветовая температура	Световой поток
V1-A0-00170-01000-XX01830	18W	3000K	1800lm
V1-A0-00170-01000-XX01840	18W	4000K	1900lm
V1-A0-00170-01000-XX01865	18W	6500K	2000lm

XX = 20 – светильник со степенью защиты IP20

XX = 40 – светильник со степенью защиты IP40

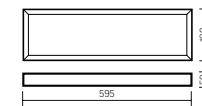
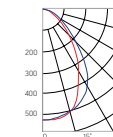

ГОСТ IEC 60598-2-22:2012 «Светильники. Часть 2-22. Частные требования. Светильники для аварийного освещения»
СП 52.13330.2011 «Естественное и искусственное освещение»

(актуализированная редакция СНиП 23.05-95)

Драйвер аварийного питания, аккумулятор на 1 час автономной работы (в комплекте)

Артикул	Мощность	Цветовая температура	Световой поток
V1-A0-00170-01A00-XX01830	18W	3000K	1800lm
V1-A0-00170-01A00-XX01840	18W	4000K	1900lm
V1-A0-00170-01A00-XX01865	18W	6500K	2000lm

XX = 20 – светильник со степенью защиты IP20

XX = 40 – светильник со степенью защиты IP40

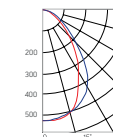

Монтаж:

Встраивается в подвесные потолки типа Armstrong, монтируется на ровную поверхность или к кабельным лоткам

Корпус:

Цельнометаллический корпус из листовой стали с нанесением белой порошковой краски

Характеристики:

Индекс цветопередачи $R_a > 80$

Температурный режим от +1°C до +40°C

AC176-264V

Частота сети 50Hz ± 10%

Срок службы светодиодов 50 000 часов

Гарантия 3 года

K_{Γ} светового потока ≤ 1%



Рассеиватель (комплектуется отдельно)

Размер упаковки рассеивателя (2 шт.):
1205×190×18mm

Артикул	Тип	Размер рассеивателя
V2-A0-PR00-00.2.0008.25	Призма стандарт	590×174mm
V2-A0-OP00-03.2.0008.15	Опал	590×174mm
V2-A0-PS00-00.2.0008.20	Пин спот	590×174mm
V2-A0-CI00-00.2.0008.20	Колотый лед	590×174mm
V2-A0-MP00-02.2.0008.20	Микропризма	590×174mm



A220

1195×100×50mm

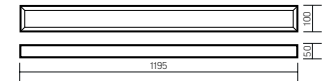

Размер упаковки светильника:
1200×100×66mm
PF ≥ 0,95



○ белый

Артикул	Мощность	Цветовая температура	Световой поток
V1-A0-00220-20000-XX01830	18W	3000K	1700lm
V1-A0-00220-20000-XX01840	18W	4000K	1800lm
V1-A0-00220-20000-XX01865	18W	6500K	1900lm
V1-A0-00220-20000-XX03630	36W	3000K	3800lm
V1-A0-00220-20000-XX03640	36W	4000K	3900lm
V1-A0-00220-20000-XX03665	36W	6500K	4000lm

XX = 20 – светильник со степенью защиты IP20

XX = 40 – светильник со степенью защиты IP40

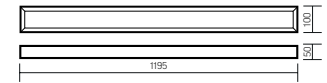
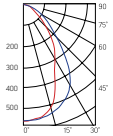

ГОСТ IEC 60598-2-22-2012 «Светильники. Часть 2-22. Частные требования. Светильники для аварийного освещения» СП 52.13330.2011 «Естественное и искусственное освещение» (актуализированная редакция СНиП 23.05-95)

Драйвер аварийного питания, аккумулятор на 1 час автономной работы (в комплекте)

Артикул	Мощность	Цветовая температура	Световой поток
V1-A0-00220-20A00-XX01830	18W	3000K	1700lm
V1-A0-00220-20A00-XX01840	18W	4000K	1800lm
V1-A0-00220-20A00-XX01865	18W	6500K	1900lm
V1-A0-00220-20A00-XX03630	36W	3000K	3800lm
V1-A0-00220-20A00-XX03640	36W	4000K	3900lm
V1-A0-00220-20A00-XX03665	36W	6500K	4000lm

XX = 20 – светильник со степенью защиты IP20

XX = 40 – светильник со степенью защиты IP40

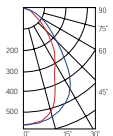

Монтаж:

Встраивается в подвесные потолки типа Armstrong, монтируется на ровную поверхность или к кабельным лоткам

Корпус:

Цельнометаллический корпус из листовой стали с нанесением белой порошковой краски

Характеристики:

Индекс цветопередачи $R_a > 80$

Температурный режим от +1°C до +40°C

АС176-264V

Частота сети 50Hz ± 10%

Срок службы светодиодов 50 000 часов

Гарантия 3 года

K_p светового потока ≤ 1%



Рассеиватель (комплектуется отдельно)

Размер упаковки рассеивателя (2 шт.):
1205×190×18mm

Артикул	Тип	Размер рассеивателя
V2-A0-PR00-00.2.0016.25	Призма стандарт	1189×96mm
V2-A0-OP00-03.2.0016.15	Опал	1189×96mm
V2-A0-PS00-00.2.0016.20	Пин спот	1189×96mm
V2-A0-CI00-00.2.0016.20	Колотый лед	1189×96mm
V2-A0-MP00-02.2.0016.20	Микропризма	1189×96mm





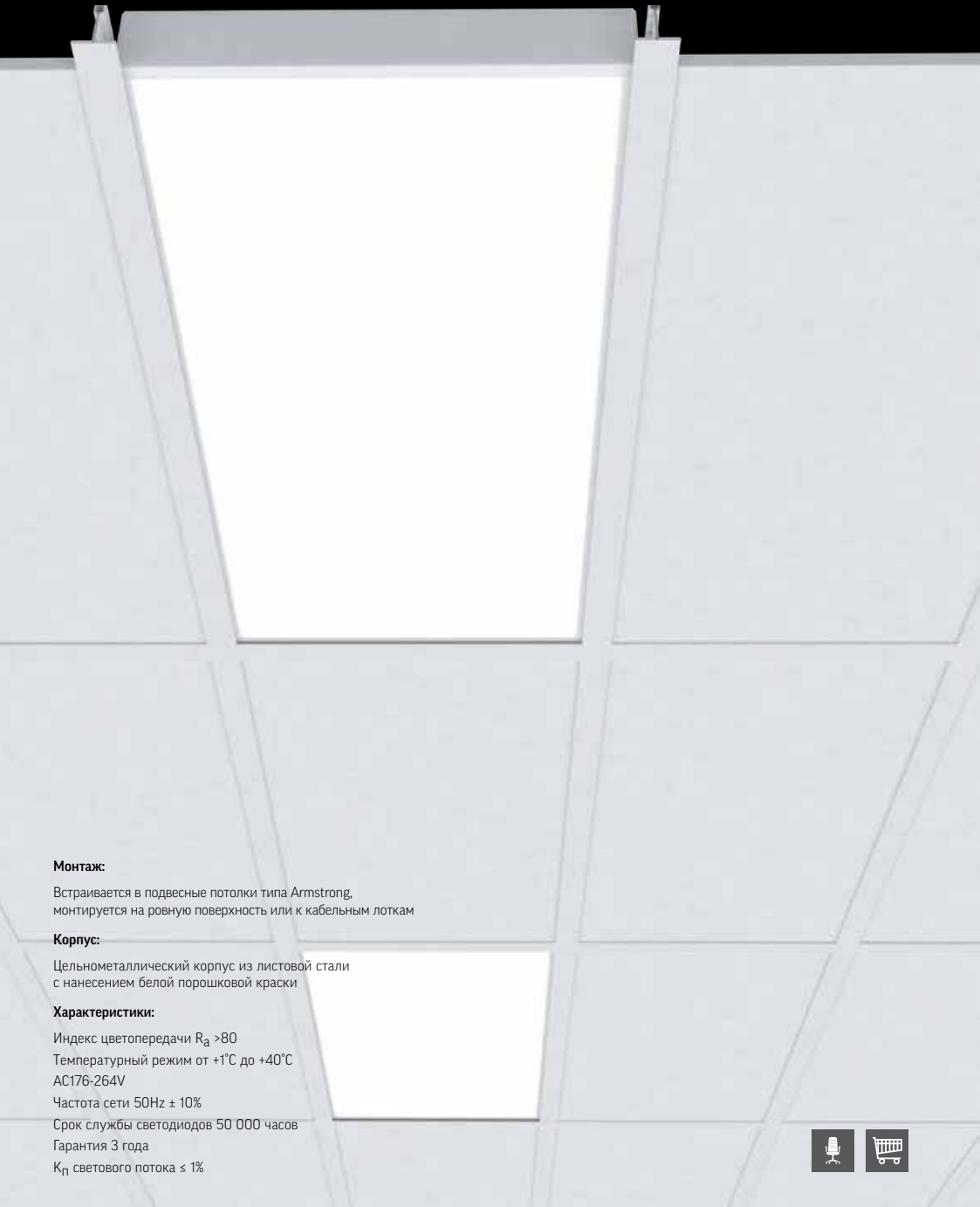

A370

595×295×50mm

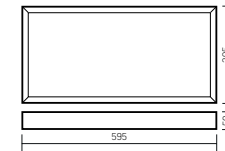

Размер упаковки светильника:
600×300×66mm
PF ≥ 0,95



○ белый

Артикул	Мощность	Цветовая температура	Световой поток
V1-A0-00370-01000-XX01840	18W	4000K	1900lm
V1-A0-00370-01000-XX01865	18W	6500K	2000lm
V1-A0-00370-01000-XX02740	27W	4000K	3150lm
V1-A0-00370-01000-XX02765	27W	6500K	3300lm

XX = 20 – светильник со степенью защиты IP20

XX = 40 – светильник со степенью защиты IP40

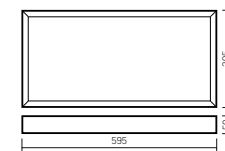
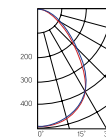

ГОСТ IEC 60598-2-22-2012 «Светильники. Часть 2-22. Частные требования. Светильники для аварийного освещения» СП 52.13330.2011 «Естественное и искусственное освещение» (актуализированная редакция СНиП 23.05-95)

Драйвер аварийного питания, аккумулятор на 1 час автономной работы (в комплекте)

Артикул	Мощность	Цветовая температура	Световой поток
V1-A0-00370-01A00-XX01840	18W	4000K	1900lm
V1-A0-00370-01A00-XX01865	18W	6500K	2000lm
V1-A0-00370-01A00-XX02740	27W	4000K	3150lm
V1-A0-00370-01A00-XX02765	27W	6500K	3300lm

XX = 20 – светильник со степенью защиты IP20

XX = 40 – светильник со степенью защиты IP40

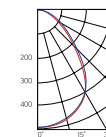

Монтаж:

Встраивается в подвесные потолки типа Armstrong, монтируется на ровную поверхность или к кабельным лоткам

Корпус:

Цельнометаллический корпус из листовой стали с нанесением белой порошковой краски

Характеристики:

Индекс цветопередачи R_a >80

Температурный режим от +1°C до +40°C

АС176-264V

Частота сети 50Hz ± 10%

Срок службы светодиодов 50 000 часов

Гарантия 3 года

K_п светового потока ≤ 1%



Рассеиватель (комплектуется отдельно)

Размер упаковки рассеивателя (2 шт.): 1205×305×18mm

Артикул	Тип	Размер рассеивателя
V2-A0-PR00-00.2.0010.25	Призма стандарт	590×290mm
V2-A0-OP00-03.2.0010.15	Опал	590×290mm
V2-A0-PS00-00.2.0010.20	Пин спот	590×290mm
V2-A0-CI00-00.2.0010.20	Колотый лед	590×290mm
V2-A0-MP00-02.2.0010.20	Микропризма	590×290mm





A350

1195×295×50mm

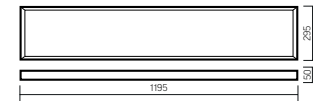

Размер упаковки светильника:
1232×305×62mm
PF ≥ 0,95



○ белый

Артикул	Мощность	Цветовая температура	Световой поток
V1-A0-00350-01000-XX03630	36W	3000K	4000lm
V1-A0-00350-01000-XX03640	36W	4000K	4200lm
V1-A0-00350-01000-XX03665	36W	6500K	4400lm
V1-A0-00350-01000-XX05430	54W	3000K	6000lm
V1-A0-00350-01000-XX05440	54W	4000K	6300lm
V1-A0-00350-01000-XX05465	54W	6500K	6600lm

XX = 20 – светильник со степенью защиты IP20

XX = 40 – светильник со степенью защиты IP40

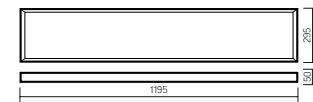
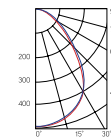

ГОСТ ИЕС 60598-2-22-2012 «Светильники. Часть 2-22. Частные требования. Светильники для аварийного освещения» СП 52.13330.2011 «Естественное и искусственное освещение» (актуализированная редакция СНиП 23.05-95)

Драйвер аварийного питания, аккумулятор на 1 час автономной работы (в комплекте)

Артикул	Мощность	Цветовая температура	Световой поток
V1-A0-00350-01A00-XX03630	36W	3000K	4000lm
V1-A0-00350-01A00-XX03640	36W	4000K	4200lm
V1-A0-00350-01A00-XX03665	36W	6500K	4400lm
V1-A0-00350-01A00-XX05430	54W	3000K	6000lm
V1-A0-00350-01A00-XX05440	54W	4000K	6300lm
V1-A0-00350-01A00-XX05465	54W	6500K	6600lm

XX = 20 – светильник со степенью защиты IP20

XX = 40 – светильник со степенью защиты IP40

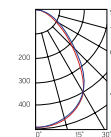

Монтаж:

Встраивается в подвесные потолки типа Armstrong, монтируется на ровную поверхность или к кабельным лоткам

Корпус:

Цельнометаллический корпус из листовой стали с нанесением белой порошковой краски

Характеристики:

Индекс цветопередачи R_a >80

Температурный режим от +1°C до +40°C

AC176-264V

Частота сети 50Hz ± 10%

Срок службы светодиодов 50 000 часов

Гарантия 3 года

K_п светового потока ≤ 1%



Рассеиватель (комплектуется отдельно)

Размер упаковки рассеивателя (2 шт.):
1205×305×18mm

Артикул	Тип	Размер рассеивателя
V2-A0-PR00-00.2.0019.25	Призма стандарт	1190×290mm
V2-A0-OP00-03.2.0019.15	Опал	1190×290mm
V2-A0-PS00-00.2.0019.20	Пин спот	1190×290mm
V2-A0-CI00-00.2.0019.20	Колотый лед	1190×290mm
V2-A0-MP00-02.2.0019.20	Микропризма	1190×290mm





G070

570×570×67mm

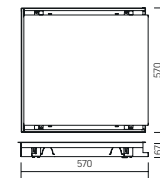

Размер упаковки светильника:
627×614×62mm
PF ≥ 0,95



○ белый

Артикул	Мощность	Цветовая температура	Световой поток
V1-A0-00009-80000-2002740	27W	4000K	3150lm
V1-A0-00009-80000-2002765	27W	6500K	3300lm
V1-A0-00009-80000-2003640	36W	4000K	4200lm
V1-A0-00009-80000-2003665	36W	6500K	4400lm

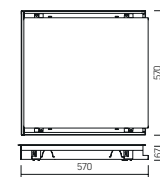
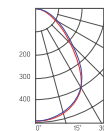

ГОСТ ИЕС 60598-2-22-2012 «Светильники. Часть 2-22. Частные требования. Светильники для аварийного освещения» СП 52.13330.2011 «Естественное и искусственное освещение» (актуализированная редакция СНиП 23.05-95)

Драйвер аварийного питания, аккумулятор на 1 час автономной работы (в комплекте)

Артикул	Мощность	Цветовая температура	Световой поток
V1-A0-00009-80A00-2002740	27W	4000K	3150lm
V1-A0-00009-80A00-2002765	27W	6500K	3300lm
V1-A0-00009-80A00-2003640	36W	4000K	4200lm
V1-A0-00009-80A00-2003665	36W	6500K	4400lm

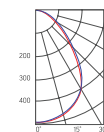

Монтаж

Встраивается в подшивные потолки из гипсокартона (8-15mm)
Необходимое монтажное отверстие для установки светильника 575×575mm
Крепление входит в комплект

Корпус:

Цельнометаллический корпус из листовой стали с нанесением белой порошковой краски

Характеристики:

Индекс цветопередачи R_a >80
Температурный режим от +1°C до +40°C
АС176-264V
Частота сети 50Hz ± 10%
Срок службы светодиодов 50 000 часов
Гарантия 3 года
К_п светового потока ≤ 1%



Рассеиватель (комплектуется отдельно)
Размер упаковки рассеивателя (2 шт.):
606×606×18mm

Артикул	Тип	Размер рассеивателя
V2-A0-PR00-00.2.0001.25	Призма стандарт	558×558mm
V2-A0-OP00-03.2.0001.15	Опал	558×558mm
V2-A0-PS00-00.2.0001.20	Пин спот	558×558mm
V2-A0-CI00-00.2.0001.20	Колотый лед	558×558mm
V2-A0-MP00-02.2.0001.20	Микропризма	558×558mm





G270

1170×175×67mm

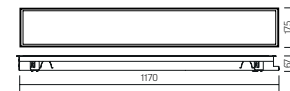

Размер упаковки светильника:
1232×199×69mm
PF ≥ 0,95



○ белый

Артикул	Мощность	Цветовая температура	Световой поток
V1-A0-00032-80000-2003640	36W	4000K	3900lm
V1-A0-00032-80000-2003665	36W	6500K	4200lm

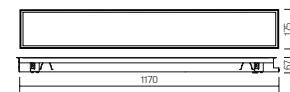
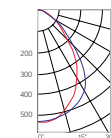

ГОСТ ИЕС 60598-2-22-2012 «Светильники. Часть 2-22. Частные требования. Светильники для аварийного освещения» СП 52.13330.2011 «Естественное и искусственное освещение» (актуализированная редакция СНиП 23.05-95)

Драйвер аварийного питания, аккумулятор на 1 час автономной работы (в комплекте)

Артикул	Мощность	Цветовая температура	Световой поток
V1-A0-00032-80A00-2003640	36W	4000K	3900lm
V1-A0-00032-80A00-2003665	36W	6500K	4200lm

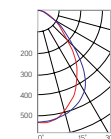

Монтаж:

Встраивается в подшивные потолки из гипсокартона (8-15mm)

Необходимое монтажное отверстие для установки светильника 1175×180mm

Крепление входит в комплект

Корпус:

Цельнометаллический корпус из листовой стали с нанесением белой порошковой краски

Характеристики:

Индекс цветопередачи $R_a > 80$

Температурный режим от +1°C до +40°C

АС176-264V

Частота сети 50Hz ± 10%

Срок службы светодиодов 50 000 часов

Гарантия 3 года

K_p светового потока ≤ 1%



Рассеиватель (комплектуется отдельно)

Размер упаковки рассеивателя (2 шт.): 1205×190×18mm

Артикул	Тип	Размер рассеивателя
V2-A0-PR00-00.2.0021.25	Призма стандарт	1163×160mm
V2-A0-OP00-03.2.0021.15	Опал	1163×160mm
V2-A0-PS00-00.2.0021.20	Пин спот	1163×160mm
V2-A0-CI00-00.2.0021.20	Колотый лед	1163×160mm
V2-A0-MP00-02.2.0021.20	Микропризма	1163×160mm





adidas

Аэтуаль

ПАЛЬЩЕВИКИ

КОСМЕТИКА

Reebok

A070/OT

595×595×100mm

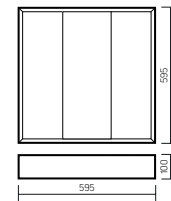

Размер упаковки светильника:
635×614×102mm
PF ≥ 0,95



○ белый

Артикул	Мощность	Цветовая температура	Световой поток
V1-A0-00025-10000-2003640	36W	4000K	2200lm
V1-A0-00025-10000-2003665	36W	6500K	2400lm

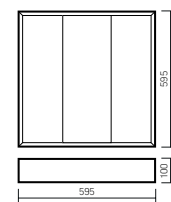
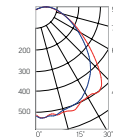

ГОСТ ИЕС 60598-2-22-2012 «Светильники. Часть 2-22. Частные требования. Светильники для аварийного освещения» СП 52.13330.2011 «Естественное и искусственное освещение» (актуализированная редакция СНиП 23.05-95)

Драйвер аварийного питания, аккумулятор на 1 час автономной работы (в комплекте)

Артикул	Мощность	Цветовая температура	Световой поток
V1-A0-00025-10A00-2003640	36W	4000K	2200lm
V1-A0-00025-10A00-2003665	36W	6500K	2400lm

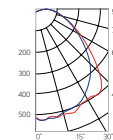

Монтаж:

Встраивается в подвесные потолки типа Armstrong

Корпус:

Цельнометаллический корпус из листовой стали с нанесением белой порошковой краски

Глянцевые алюминиевые вставки для эффективного отражения и рассеивания света

Применение:

Светильник отраженного света применяется для освещения офисов, банков, гостиниц, торгово-выставочных площадок и других общественных помещений

Характеристики:

Индекс цветопередачи $R_a > 80$

Температурный режим от +1°C до +40°C

АС176-264V

Частота сети 50Hz ± 10%

Срок службы светодиодов 50 000 часов

Гарантия 3 года

K_p светового потока ≤ 1%





A300

1195×595×50mm

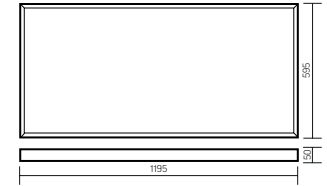

Размер упаковки светильника:
1232×615×60mm
PF ≥ 0,95



Артикул	Мощность	Цветовая температура	Световой поток
V1-A0-00300-01000-XX07240	72W	4000K	8400lm
V1-A0-00300-01000-XX07265	72W	6500K	8800lm

XX = 20 – светильник со степенью защиты IP20
XX = 40 – светильник со степенью защиты IP40

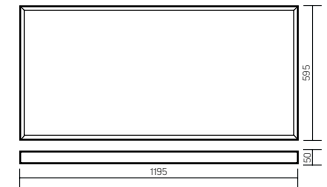
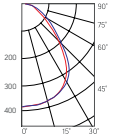

ГОСТ ИЕС 60598-2-22-2012 «Светильники. Часть 2-22. Частные требования. Светильники для аварийного освещения»
СП 52.13330.2011 «Естественное и искусственное освещение» (актуализированная редакция СНиП 23.05-95)

Драйвер аварийного питания, аккумулятор на 1 час автономной работы (в комплекте)

Артикул	Мощность	Цветовая температура	Световой поток
V1-A0-00300-01A00-XX07240	72W	4000K	8400lm
V1-A0-00300-01A00-XX07265	72W	6500K	8800lm

XX = 20 – светильник со степенью защиты IP20
XX = 40 – светильник со степенью защиты IP40

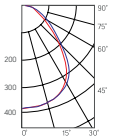

Монтаж:

Встраивается в подвесные потолки типа Armstrong или монтируется на ровную поверхность

Корпус:

Цельнометаллический корпус из листовой стали с нанесением белой порошковой краски

Характеристики:

Индекс цветопередачи $R_a > 80$

Температурный режим от +1°C до +40°C

АС176-264V

Частота сети 50Hz ± 10%

Срок службы светодиодов 50 000 часов

Гарантия 3 года

K_p светового потока ≤ 1%



Рассеиватель (комплектуется отдельно)

Размер упаковки рассеивателя (2 шт.):
1220×610×16mm

Артикул	Тип	Размер рассеивателя
V2-A0-PRO0-00.2.0018.25	Призма стандарт	1189×588mm
V2-A0-OP00-03.2.0018.15	Опал	1189×588mm
V2-A0-PS00-00.2.0018.20	Пин спот	1189×588mm
V2-A0-CI00-00.2.0018.20	Колотый лед	1189×588mm
V2-A0-MP00-02.2.0018.20	Микропризма	1189×588mm





Светодиодная панель

595×595×10mm

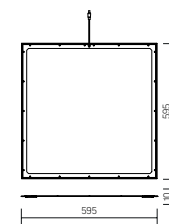

Размер упаковки светильника:
600×600×18mm
Размер упаковки источника питания:
160×50×50mm
PF ≥ 0.90



○ металик

Артикул	Мощность	Цветовая температура	Световой поток
LD936511243	40W	4000K	3200lm
LD936511343	40W	6500K	3200lm

Выносной драйвер (комплектуется отдельно):

LD102-000-0-043

Аксессуары (комплектуется отдельно)

Артикул	Наименование
V4-A0-70.0018.PNL-0002	Комплект креплений для монтажа в ГКЛ
V4-A0-70.0018.PNL-0003	Комплект подвесов с регулируемой высотой тросов

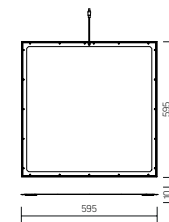

DALI

Артикул	Мощность	Цветовая температура	Световой поток
LD9365D1243	40W	4000K	3200lm
LD9365D1343	40W	6500K	3200lm

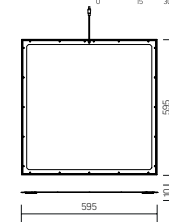

A

ГОСТ ИЕС 60598-2-22:2012 «Светильники. Часть 2-22. Частные требования. Светильники для аварийного освещения» СП 52.13330.2011 «Естественное и искусственное освещение» (актуализированная редакция СНиП 23.05-95)

Драйвер аварийного питания, аккумулятор на 1 час автономной работы (в комплекте)

Артикул	Мощность	Цветовая температура	Световой поток
LD936511243EM	40W	4000K	3200lm
LD936511343EM	40W	6500K	3200lm

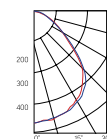

Монтаж:

Светильник встраивается в подвесные потолочные системы
Предусмотрена возможность накладного исполнения (крепления в комплекте)
Дополнительные крепления для монтажа в ГКЛ заказываются отдельно

Корпус:

Корпус светильника изготовлен из анодированного алюминия
Рассеиватель опал
Источник питания комплектуется в отдельной коробке

Характеристики:

Индекс цветопередачи $R_a > 80$
Температурный режим от +1°C до +40°C
Частота сети 50Hz ± 10%
Срок службы светодиодов 50 000 часов
Гарантия 3 года
 K_{Γ} светового потока ≤ 5%



НОВАЯ
МОДЕЛЬ

AL220

1170×100×50mm, для реечных потолков

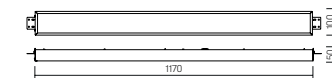

Размер упаковки светильника:
1200×100×66mm
PF ≥ 0,95



○ белый

Артикул	Мощность	Цветовая температура	Световой поток
V1-A1-00221-10000-2003640	36W	4000K	3500lm
V1-A1-00221-10000-2003665	36W	6500K	3500lm

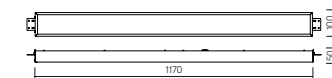
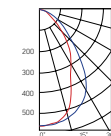

ГОСТ ИЕС 60598-2-22-2012 «Светильники. Часть 2-22. Частные требования. Светильники для аварийного освещения»
СП 52.13330.2011 «Естественное и искусственное освещение»
(актуализированная редакция СНиП 23.05-95)

Драйвер аварийного питания, аккумулятор на 1 час автономной работы (в комплекте)

Артикул	Мощность	Цветовая температура	Световой поток
V1-A1-00221-10A00-2003640	36W	4000K	3500lm
V1-A1-00221-10A00-2003665	36W	6500K	3500lm

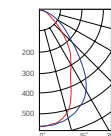

Монтаж:

Встраивается в реечные потолки с рейками итальянского и немецкого дизайна

Корпус:

Цельнометаллический корпус из листовой стали с нанесением белой порошковой краски

Характеристики:

Индекс цветопередачи $R_a > 80$

Температурный режим от +1°C до +40°C

AC176-264V

Частота сети 50Hz ± 10%

Срок службы светодиодов 50 000 часов

Гарантия 3 года

Кп светового потока ≤ 1%



Рассеиватель (комплектуется отдельно)

Размер упаковки рассеивателя (2 шт.):
1205×190×18mm

Артикул	Тип	Размер рассеивателя
V2-A0-PR00-00.2.0016.25	Призма стандарт	1189×96mm
V2-A0-OP00-03.2.0016.15	Опал	1189×96mm
V2-A0-PS00-00.2.0016.20	Пин спот	1189×96mm
V2-A0-CI00-00.2.0016.20	Колотый лед	1189×96mm
V2-A0-MP00-02.2.0016.20	Микропризма	1189×96mm





Монтаж

Встраивается в реечные потолки с рейками итальянского и немецкого дизайна закрытого типа

Корпус:

Цельнометаллический корпус из листовой стали с нанесением белой порошковой краски
Для обеспечения степени защиты IP54 по периметру корпуса закреплен силиконовый уплотнитель

Применение светильника со степенью защиты IP54:

Медицинские учреждения, рестораны, помещения пищевой промышленности, столовые, лаборатории, сан. узлы, помещения с повышенной влажностью

Рассеиватель:

Комплектуется опаловым поликарбонатным рассеивателем

Характеристики:

Индекс цветопередачи $R_a > 80$
Температурный режим от -20°C до $+40^{\circ}\text{C}$
АС176-264V
Частота сети 50Hz $\pm 10\%$
Срок службы светодиодов 50 000 часов
Гарантия 3 года
 K_n светового потока $\leq 1\%$



AL270

1325×308×70mm, для реечных потолков

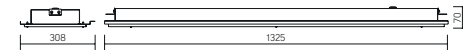

Размер упаковки светильника:
1355×327×80mm
PF $\geq 0,95$



○ белый

Артикул	Мощность	Цветовая температура	Световой поток
V1-C1-00083-10000-5403640	36W	4000K	2750lm
V1-C1-00083-10000-5403665	36W	6500K	2900lm

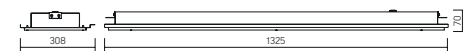
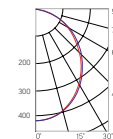

ГОСТ ИЕС 60598-2-22-2012 «Светильники. Часть 2-22. Частные требования. Светильники для аварийного освещения»
СП 52. 13330. 2011 «Естественное и искусственное освещение»
(актуализированная редакция СНиП 23.05-95)

Драйвер аварийного питания, аккумулятор на 1 час автономной работы (в комплекте)

Артикул	Мощность	Цветовая температура	Световой поток
V1-C1-00083-10A00-5403640	36W	4000K	2750lm
V1-C1-00083-10A00-5403665	36W	6500K	2900lm

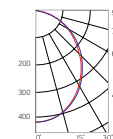



AL170

705×308×70mm, для реечных потолков



Размер упаковки светильника:
742×333×81mm
PF ≥ 0,95



○ белый

Артикул	Мощность	Цветовая температура	Световой поток
V1-C1-00105-10000-5401840	18W	4000K	1650lm
V1-C1-00105-10000-5401865	18W	6500K	1650lm

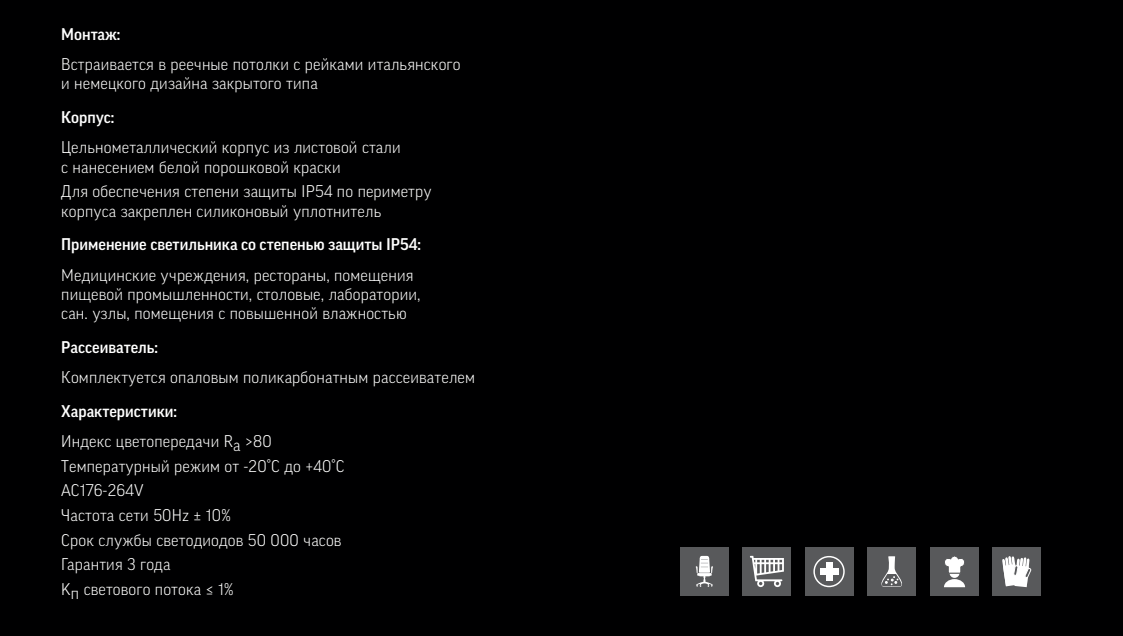
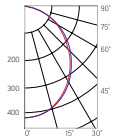

Монтаж:

Встраивается в реечные потолки с рейками итальянского и немецкого дизайна закрытого типа

Корпус:

Цельнометаллический корпус из листовой стали с нанесением белой порошковой краски
Для обеспечения степени защиты IP54 по периметру корпуса закреплен силиконовый уплотнитель

Применение светильника со степенью защиты IP54:

Медицинские учреждения, рестораны, помещения пищевой промышленности, столовые, лаборатории, сан. узлы, помещения с повышенной влажностью

Рассеиватель:

Комплектуется опаловым поликарбонатным рассеивателем

Характеристики:

Индекс цветопередачи $R_a > 80$
Температурный режим от -20°C до $+40^{\circ}\text{C}$
AC176-264V
Частота сети $50\text{Hz} \pm 10\%$
Срок службы светодиодов 50 000 часов
Гарантия 3 года
 $K_{\text{П}}$ светового потока $\leq 1\%$



ГОСТ ИЕС 60598-2-22-2012 «Светильники. Часть 2-22. Частные требования. Светильники для аварийного освещения» СП 52.13330.2011 «Естественное и искусственное освещение» (актуализированная редакция СНиП 23.05-95)

Драйвер аварийного питания, аккумулятор на 1 час автономной работы (в комплекте)

Артикул	Мощность	Цветовая температура	Световой поток
V1-C1-00105-10A00-5401840	18W	4000K	1650lm
V1-C1-00105-10A00-5401865	18W	6500K	1650lm

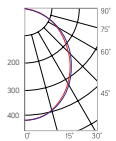

Varton для Escorphon

595×588×50mm (тип потолка Gedina D)

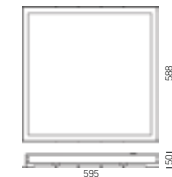

Размер упаковки светильника:
627×614×62mm
PF ≥ 0,95



○ белый

Артикул	Мощность	Цветовая температура	Световой поток
V1-A2-00065-10000-2003640	36W	4000K	4200lm

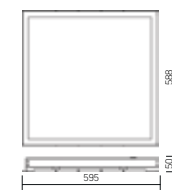
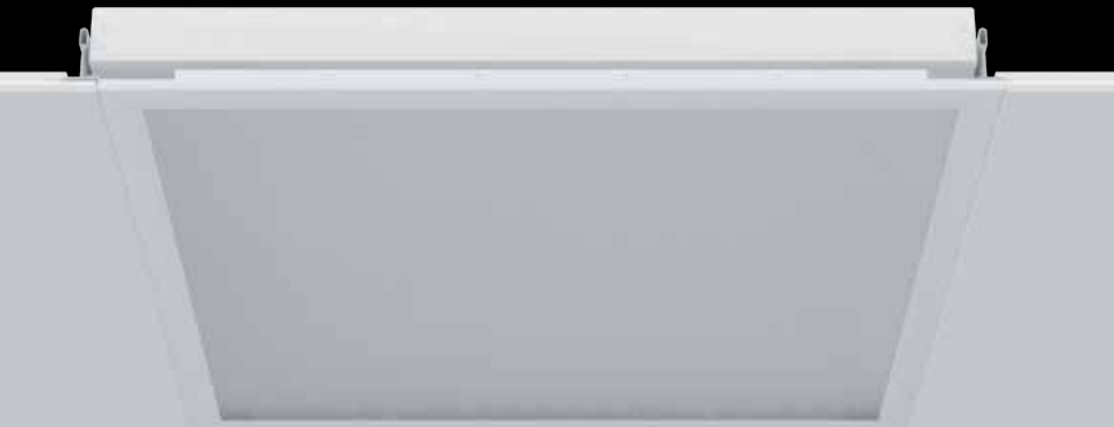
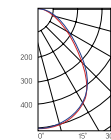

ГОСТ IEC 60598-2-22:2012 «Светильники.

Часть 2-22. Частные требования.

Светильники для аварийного освещения»

СП 52.13330.2011 «Естественное

и искусственное освещение»

(актуализированная редакция СНиП

23.05-95)

**Драйвер аварийного питания,
аккумулятор на 1 час автономной работы
(в комплекте)**

Артикул	Мощность	Цветовая температура	Световой поток
V1-A2-00065-10A00-2003640	36W	4000K	4200lm

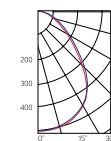

Монтаж:

Встраивается в потолки Escorphon (тип потолка Gedina D)

Корпус:

Цельнометаллический корпус из листовой стали с нанесением белой порошковой краски

Характеристики:

Индекс цветопередачи $R_a > 80$

Температурный режим от +1°C до +40°C

AC176-264V

Частота сети 50Hz ± 10%

Срок службы светодиодов 50 000 часов

Гарантия 3 года

K_d светового потока ≤ 1%



Рассеиватель (комплектуется отдельно)

Размер упаковки рассеивателя (2 шт.):

610×610×16mm

Артикул	Тип	Размер рассеивателя
V2-A1-PR00-00.2.0029.25	Призма стандарт	583×595mm
V2-A1-OP00-03.2.0029.15	Опал	583×595mm
V2-A1-PS00-00.2.0029.20	Пин слот	583×595mm
V2-A1-CI00-00.2.0029.20	Колотый лед	583×595mm
V2-A1-MP00-02.2.0029.20	Микропризма	583×595mm





Монтаж

Встраивается в подвесные потолки Cesal

Корпус:

Цельнометаллический корпус из листовой стали с нанесением белой порошковой краски
Для обеспечения степени защиты IP54 по периметру корпуса закреплен силиконовый уплотнитель

Применение светильника со степенью защиты IP54:

Медицинские учреждения, рестораны, помещения пищевой промышленности, столовые, лаборатории, сан. узлы, помещения с повышенной влажностью

Рассеиватель:

Исполнение со степенью защиты IP54 комплектуется опаловым поликарбонатным рассеивателем

Характеристики:

Индекс цветопередачи $R_a > 80$
Температурный режим от -20°C до $+40^{\circ}\text{C}$
АС176-264V
Частота сети $50\text{Hz} \pm 10\%$
Срок службы светодиодов 50 000 часов
Гарантия 3 года
 K_n светового потока $\leq 1\%$



Varton для Cesal

600×600×62mm
IP54

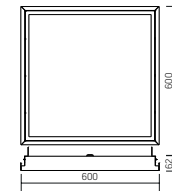

Размер упаковки светильника:
627×614×62mm
PF $\geq 0,95$



○ белый

Артикул	Мощность	Цветовая температура	Световой поток
V1-A3-00027-10000-5403640	36W	4000K	3150lm

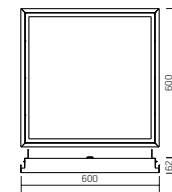
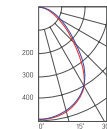

ГОСТ ИЕС 60598-2-22-2012 «Светильники. Часть 2-22. Частные требования. Светильники для аварийного освещения»
СП 52.13330.2011 «Естественное и искусственное освещение» (актуализированная редакция СНиП 23.05-95)

Драйвер аварийного питания, аккумулятор на 1 час автономной работы (в комплекте)

Артикул	Мощность	Цветовая температура	Световой поток
V1-A3-00027-10A00-5403640	36W	4000K	3150lm

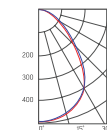

Varton для Cesal

600×600×58mm
IP40

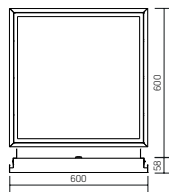

Артикул	Мощность	Цветовая температура	Световой поток
V1-A3-00027-10000-4003640	36W	4000K	4200lm

Размер упаковки светильника:
627×614×62mm
PF > 0,95



○ белый

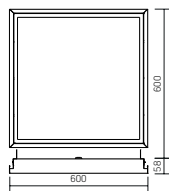
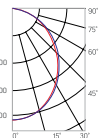

Артикул	Мощность	Цветовая температура	Световой поток
V1-A3-00027-10A00-4003640	36W	4000K	4200lm



ГОСТ IEC 60598-2-22:2012 «Светильники. Часть 2-22. Частные требования. Светильники для аварийного освещения» СП 52.13330.2011 «Естественное и искусственное освещение» (актуализированная редакция СНиП 23.05-95)

Драйвер аварийного питания, аккумулятор на 1 час автономной работы (в комплекте)

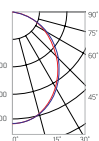

Рассеиватель (комплектуется отдельно)

Размер упаковки рассеивателя (2 шт.):
610×610×16mm

Артикул	Тип	Размер рассеивателя
V2-A1-PR00-00.2.0032.25	Призма стандарт	540×550mm
V2-A1-OP00-03.2.0032.15	Опал	540×550mm
V2-A1-PS00-00.2.0032.20	Пин спот	540×550mm
V2-A1-CI00-00.2.0032.20	Колотый лёд	540×550mm
V2-A1-MP00-02.2.0032.20	Микропризма	540×550mm



Виды подвесных потолочных систем Armstrong®

Подвесные потолочные системы классифицируются по 2-м основным критериям: тип подвесной системы и тип кромки (потолочной плитки). В таблице приведена информация по сочетаемости типов потолочных кромок и подвесных потолочных систем Armstrong™.

Тип кромки	Тип подвесной системы				
	Silhouette®	Prelude 15®	Prelude 24XL ² ®	Prelude 24TLX®	Gema Grid®
Board			■	■	
Vector			■	■	
Microlook		■			
Microlook BE	■	■			
Tegular			■	■	
Clip-In					■

В данном каталоге представлены исполнения светильников VARTON для всех перечисленных сочетаний.

ТИП КРОМКИ BOARD® (A070/A220/A270/A350 и т.д.)



Кромка – Board®
Подвесная система – Prelude 24®

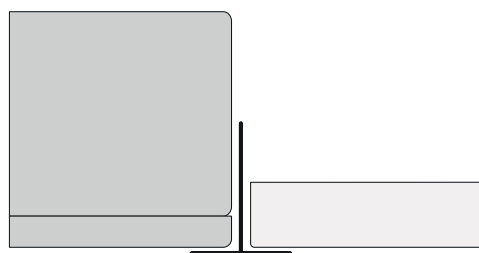

СЕРИЯ VECTOR®



595×595×57mm
Кромка – Vector®
Подвесная система – Prelude 24®

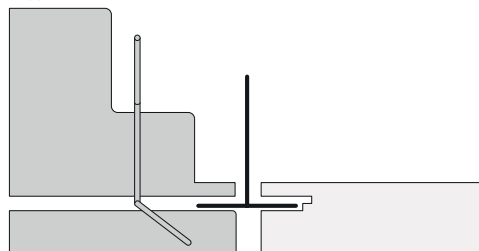

СЕРИЯ MICROLOOK® / MICROLOOK BE®



593×593×60mm
Кромка – MicroLook®/MicroLook BE®
Подвесная система – Prelude 15®/Silhouette®

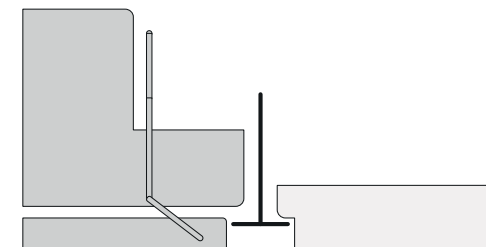

СЕРИЯ TEGULAR®



595×595×59mm
Кромка – Tegular®
Подвесная система – Prelude 24®

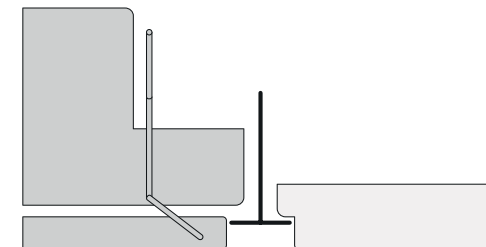

СЕРИЯ CLIP-IN®



600×600×62mm
Кромка – Clip-In®
Подвесная система – Gema Grid®

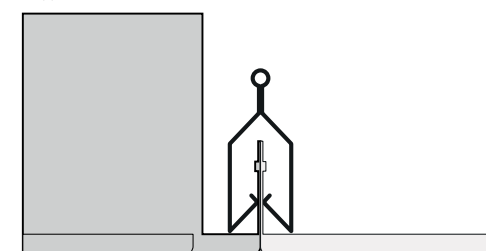

НОВАЯ
МОДЕЛЬ



Монтаж:

Встраивается в подвесные потолочные системы Armstrong®
Светильник выполнен в едином стиле с потолочными планками SL2®

Корпус:

Цельнометаллический корпус из листовой стали с нанесением белой порошковой краски

Характеристики:

Индекс цветопередачи $R_a > 80$
Температурный режим от +1°C до +40°C
AC176-264V
Частота сети 50Hz ± 10%
Срок службы светодиодов 50 000 часов
Гарантия 3 года
 K_{Γ} светового потока ≤ 1%



Varton для SL2®

1218×308×68mm

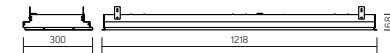

Размер упаковки светильника:
1228×308×66mm
PF ≥ 0,95



○ белый

Артикул	Мощность	Цветовая температура	Световой поток
V1-A1-00352-10000-2003640	36W	4000K	4200lm

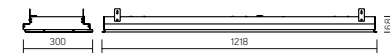
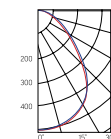

ГОСТ ИЕС 60598-2-22-2012 «Светильники. Часть 2-22. Частные требования. Светильники для аварийного освещения»
СП 52.13330.2011 «Естественное и искусственное освещение»
(актуализированная редакция СНиП 23.05-95)

Драйвер аварийного питания, аккумулятор на 1 час автономной работы (в комплекте)

Артикул	Мощность	Цветовая температура	Световой поток
V1-A1-00352-10A00-2003640	36W	4000K	4200lm

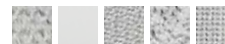
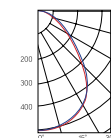

Рассеиватель (комплектуется отдельно)
Размер упаковки рассеивателя (2 шт.):
1205×305×18mm

Артикул	Тип	Размер рассеивателя
V2-A1-PR00-00.2.0096.25	Призма стандарт	1185×263mm
V2-A1-OP00-03.2.0096.15	Опал	1185×263mm
V2-A1-PS00-00.2.0096.20	Пин спот	1185×263mm
V2-A1-CI00-00.2.0096.20	Колотый лед	1185×263mm
V2-A1-MP00-02.2.0096.20	Микропризма	1185×263mm

Varton для Vector®

595×595×57mm

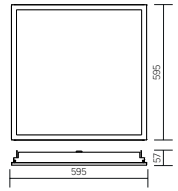

Артикул	Мощность	Цветовая температура	Световой поток
V1-A1-00023-10000-2003640	36W	4000K	4200lm

Размер упаковки светильника:
627×614×62mm
PF ≥ 0,95



○ белый

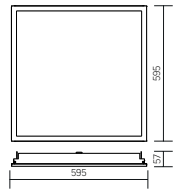
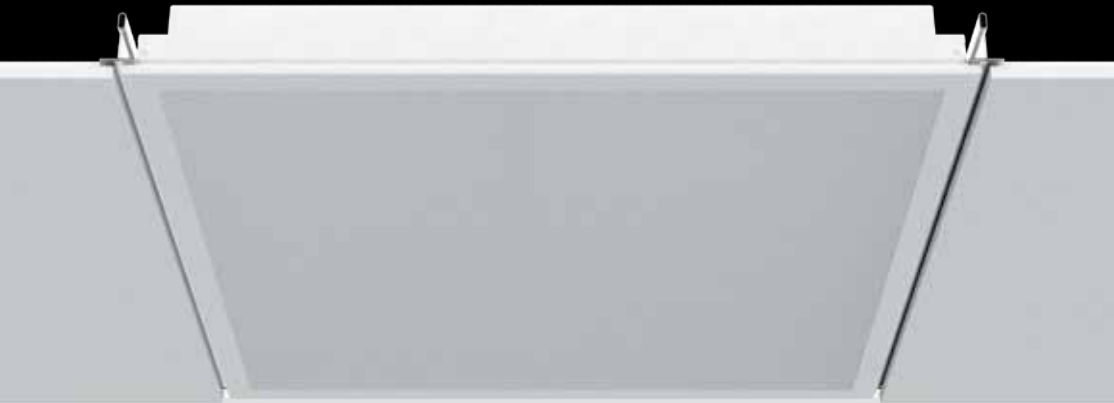
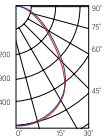

Артикул	Мощность	Цветовая температура	Световой поток
V1-A1-00023-10A00-2003640	36W	4000K	4200lm



ГОСТ ИЕС 60598-2-22-2012 «Светильники. Часть 2-22. Частные требования. Светильники для аварийного освещения» СП 52.13330.2011 «Естественное и искусственное освещение» (актуализированная редакция СНиП 23.05-95)

Драйвер аварийного питания, аккумулятор на 1 час автономной работы (в комплекте)

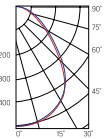

Монтаж:

Встраивается в подвесные потолочные системы Armstrong®. Светильник выполнен в едином стиле с потолочными плитами Vector®.

Корпус:

Цельнометаллический корпус из листовой стали с нанесением белой порошковой краски.

Характеристики:

Индекс цветопередачи R_a >80
Температурный режим от +1°C до +40°C
АС176-264V
Частота сети 50Hz ± 10%
Срок службы светодиодов 50 000 часов
Гарантия 3 года
К_п светового потока ≤ 1%



Рассеиватель (комплектуется отдельно)
Размер упаковки рассеивателя (2 шт.):
610×610×16mm

Артикул	Тип	Размер рассеивателя
V2-A1-PR00-00.2.0006.25	Призма стандарт	585×565mm
V2-A1-OP00-03.2.0006.15	Опал	585×565mm
V2-A1-PS00-00.2.0006.20	Пин спот	585×565mm
V2-A1-CI00-00.2.0006.20	Колотый лед	585×565mm
V2-A1-MP00-02.2.0006.20	Микропризма	585×565mm

НОВАЯ
МОДЕЛЬ



Монтаж:

Встраивается в подвесные потолочные системы Armstrong®
Светильник выполнен в едином стиле с потолочными
плитами Vector®

Корпус:

Цельнометаллический корпус из листовой стали
с нанесением белой порошковой краски

Характеристики:

Индекс цветопередачи R_a >80
Температурный режим от +1°C до +40°C
AC176-264V
Частота сети 50Hz ± 10%
Срок службы светодиодов 50 000 часов
Гарантия 3 года
К_л светового потока ≤ 1%



Varton для Vector®

1195×295×57mm

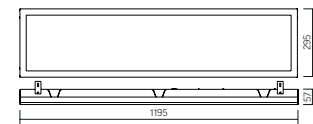

Размер упаковки светильника:
1288×308×66mm
PF ≥ 0,95



○ белый

Артикул	Мощность	Цветовая температура	Световой поток
V1-A1-00351-10000-2003640	36W	4000K	4200lm

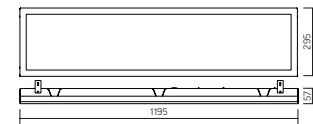
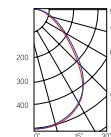

ГОСТ IEC 60598-2-22-2012 «Светильники. Часть 2-22. Частные требования. Светильники для аварийного освещения»
СП 52.13330.2011 «Естественное и искусственное освещение»
(актуализированная редакция СНиП 23.05-95)

Драйвер аварийного питания, аккумулятор на 1 час автономной работы (в комплекте)

Артикул	Мощность	Цветовая температура	Световой поток
V1-A1-00351-10A00-2003640	36W	4000K	4200lm

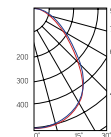

Рассеиватель (комплектуется отдельно)
Размер упаковки рассеивателя (2 шт.):
1205×305×18mm

Артикул	Тип	Размер рассеивателя
V2-A1-PR00-00.2.0094.25	Призма стандарт	1155×255mm
V2-A1-OP00-03.2.0094.15	Опал	1155×255mm
V2-A1-PS00-00.2.0094.20	Пин спот	1155×255mm
V2-A1-CI00-00.2.0094.20	Колотый лед	1155×255mm
V2-A1-MP00-02.2.0094.20	Микропризма	1155×255mm

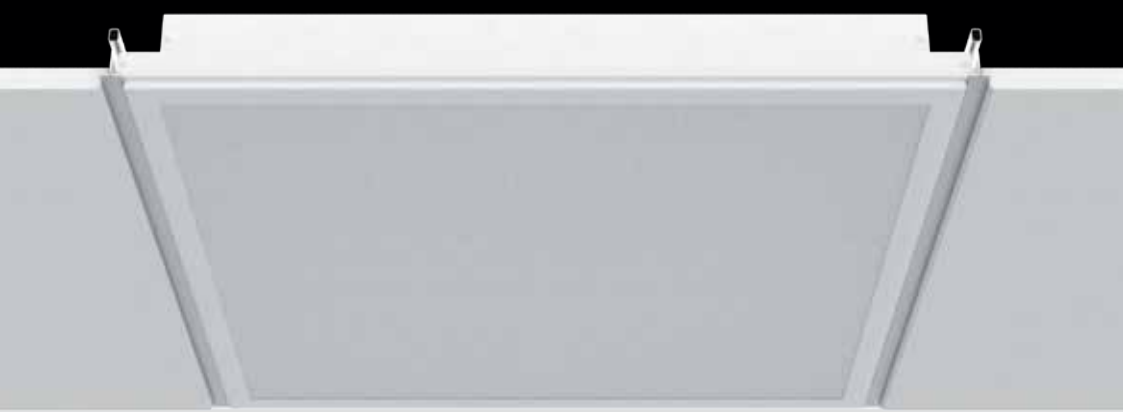

Varton для MicroLook®

593×593×60mm

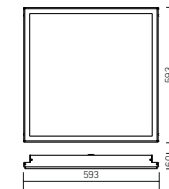

Размер упаковки светильника:
627×614×62mm
PF ≥ 0,95



○ белый

Артикул	Мощность	Цветовая температура	Световой поток
V1-A1-00014-10000-2003640	36W	4000K	4200lm

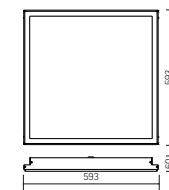
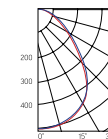

ГОСТ IEC 60598-2-22:2012 «Светильники. Часть 2-22. Частные требования. Светильники для аварийного освещения» СП 52.13330.2011 «Естественное и искусственное освещение» (актуализированная редакция СНиП 23.05-95)

Драйвер аварийного питания, аккумулятор на 1 час автономной работы (в комплекте)

Артикул	Мощность	Цветовая температура	Световой поток
V1-A1-00014-10A00-2003640	36W	4000K	4200lm

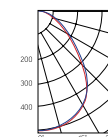

Монтаж:

Встраивается в подвесные потолочные системы Armstrong®, Prelude 15® и Silhoutte®

Светильник выполнен в едином стиле с потолочными плитами MicroLook/MicroLook BE®

Корпус:

Цельнометаллический корпус из листовой стали с нанесением белой порошковой краски

Характеристики:

Индекс цветопередачи R_a >80

Температурный режим от +1°C до +40°C

АС176-264V

Частота сети 50Hz ± 10%

Срок службы светодиодов 50 000 часов

Гарантия 3 года

K_п светового потока ≤ 1%



Рассеиватель (комплектуется отдельно)

Размер упаковки рассеивателя (2 шт.):
610×610×16mm

Артикул	Тип	Размер рассеивателя
V2-A1-PR00-00.2.0030.25	Призма стандарт	562×560mm
V2-A1-OP00-03.2.0030.15	Опал	562×560mm
V2-A1-PS00-00.2.0030.20	Пин спот	562×560mm
V2-A1-CI00-00.2.0030.20	Колотый лед	562×560mm
V2-A1-MP00-02.2.0030.20	Микропризма	562×560mm



НОВАЯ
МОДЕЛЬ



Varton для MicroLook®

1195×295×60mm

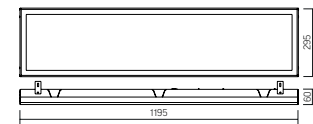

Размер упаковки светильника:
1228×308×66mm
PF ≥ 0,95



○ белый

Артикул	Мощность	Цветовая температура	Световой поток
V1-A1-00353-10000-2003640	36W	4000K	4200lm

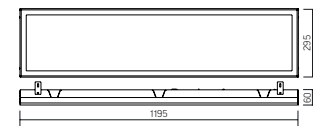
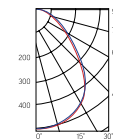

ГОСТ IEC 60598-2-22:2012 «Светильники. Часть 2-22. Частные требования. Светильники для аварийного освещения» СП 52.13330.2011 «Естественное и искусственное освещение» (актуализированная редакция СНиП 23.05-95)

Драйвер аварийного питания, аккумулятор на 1 час автономной работы (в комплекте)

Артикул	Мощность	Цветовая температура	Световой поток
V1-A1-00353-10A00-2003640	36W	4000K	4200lm

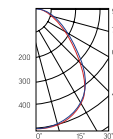

Монтаж:

Встраивается в подвесные потолочные системы Armstrong Prelude 15® и Silhouette®

Светильник выполнен в едином стиле с потолочными плитами MicroLook®/MicroLook BE®

Корпус:

Цельнометаллический корпус из листовой стали с нанесением белой порошковой краски

Характеристики:

Индекс цветопередачи $R_a > 80$

Температурный режим от +1°C до +40°C

AC176-264V

Частота сети 50Hz ± 10%

Срок службы светодиодов 50 000 часов

Гарантия 3 года

K_{Γ} светового потока ≤ 1%



Рассеиватель (комплектуется отдельно)

Размер упаковки рассеивателя (2 шт.):
1205×305×18mm

Артикул	Тип	Размер рассеивателя
V2-A1-PR00-00.2.0101.25	Призма стандарт	1155×255mm
V2-A1-OP00-03.2.0101.15	Опал	1155×255mm
V2-A1-PS00-00.2.0101.20	Пин спот	1155×255mm
V2-A1-CI00-00.2.0101.20	Колотый лёд	1155×255mm
V2-A1-MP00-02.2.0101.20	Микропризма	1155×255mm



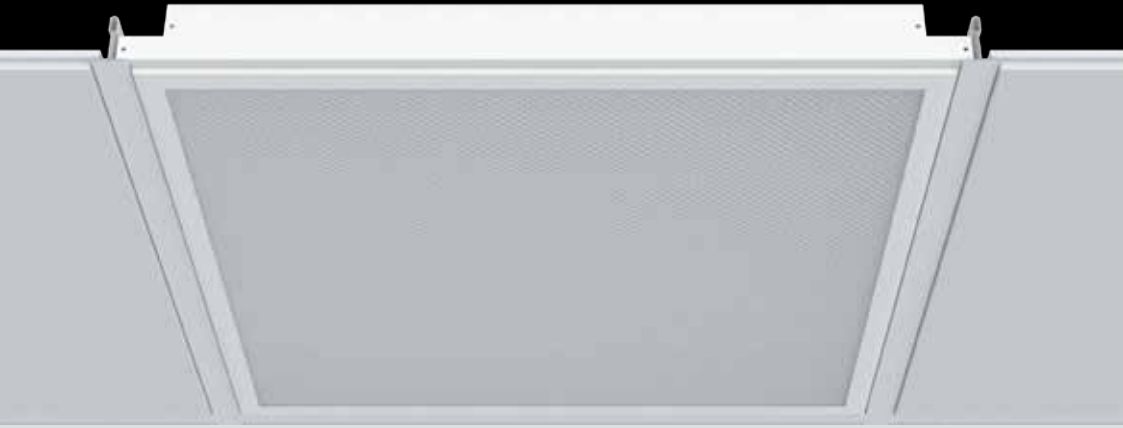

Varton для Tegular®

595×595×59mm

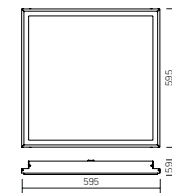

Размер упаковки светильника:
627×614×62mm
PF ≥ 0,95



○ белый

Артикул	Мощность	Цветовая температура	Световой поток
V1-A1-00085-10000-2003640	36W	4000K	4200lm

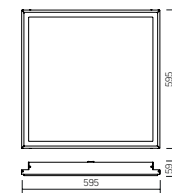
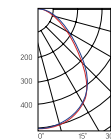

ГОСТ IEC 60598-2-22:2012 «Светильники. Часть 2-22. Частные требования. Светильники для аварийного освещения» СП 52.13330.2011 «Естественное и искусственное освещение» (актуализированная редакция СНиП 23.05-95)

Драйвер аварийного питания, аккумулятор на 1 час автономной работы (в комплекте)

Артикул	Мощность	Цветовая температура	Световой поток
V1-A1-00085-10A00-2003640	36W	4000K	4200lm

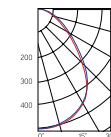

Монтаж:

Встраивается в подвесные потолочные системы Armstrong®. Светильник выполнен в едином стиле с потолочными плитами Tegular®.

Корпус:

Цельнометаллический корпус из листовой стали с нанесением белой порошковой краски.

Характеристики:

Индекс цветопередачи R_a >80
Температурный режим от +1°C до +40°C
АС176-264V
Частота сети 50Hz ± 10%
Срок службы светодиодов 50 000 часов
Гарантия 3 года
К_п светового потока ≤ 1%



Рассеиватель (комплектуется отдельно)
Размер упаковки рассеивателя (2 шт.):
610×610×16mm

Артикул	Тип	Размер рассеивателя
V2-A1-PR00-00.2.0088.25	Призма стандарт	555×555mm
V2-A1-OP00-03.2.0088.15	Опал	555×555mm
V2-A1-PS00-00.2.0088.20	Пин спот	555×555mm
V2-A1-CI00-00.2.0088.20	Колотый лед	555×555mm
V2-A1-MP00-02.2.0088.20	Микропризма	555×555mm







Монтаж:

Встраивается в подвесные потолочные системы Armstrong Gema Grid®

Корпус:

Цельнометаллический корпус из листовой стали с нанесением белой порошковой краски

Для обеспечения степени защиты IP54 по периметру корпуса закреплен силиконовый уплотнитель

Применение светильника со степенью защиты IP54:

Медицинские учреждения, рестораны, помещения пищевой промышленности, столовые, лаборатории, сан. узлы, помещения с повышенной влажностью

Рассеиватель:

Исполнение со степенью защиты IP54 комплектуется опаловым поликарбонатным рассеивателем

Характеристики:

Индекс цветопередачи $R_a > 80$

Температурный режим от -20°C до $+40^{\circ}\text{C}$

АС176-264V

Частота сети $50\text{Hz} \pm 10\%$

Срок службы светодиодов 50 000 часов

Гарантия 3 года

$K_{\text{П}}$ светового потока $\leq 1\%$



Varton для Clip-In®

600×600×62mm

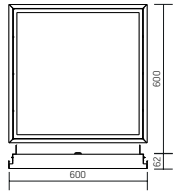

Размер упаковки светильника:
627×614×62mm

PF > 0,95



○ белый

Артикул	Мощность	Цветовая температура	Световой поток
V1-A1-00027-10000-5403640	36W	4000K	3150lm

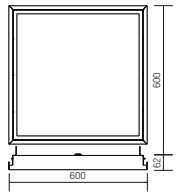
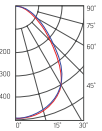

ГОСТ ИЕС 60598-2-22-2012 «Светильники. Часть 2-22. Частные требования. Светильники для аварийного освещения»

СП 52.13330.2011 «Естественное и искусственное освещение»

(актуализированная редакция СНиП 23.05-95)

Драйвер аварийного питания, аккумулятор на 1 час автономной работы (в комплекте)

Артикул	Мощность	Цветовая температура	Световой поток
V1-A1-00027-10A00-5403640	36W	4000K	3150lm

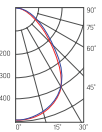

Varton для Clip-In®

600×600×58mm

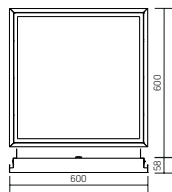

Артикул	Мощность	Цветовая температура	Световой поток
V1-A1-00027-10000-4003640	36W	4000K	4200lm

PF > 0,95

 ○ Белый

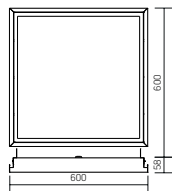
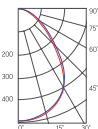

Артикул	Мощность	Цветовая температура	Световой поток
V1-A1-00027-10A00-4003640	36W	4000K	4200lm



ГОСТ IEC 60598-2-22:2012 «Светильники. Часть 2-22. Частные требования. Светильники для аварийного освещения» СП 52.13330.2011 «Естественное и искусственное освещение» (актуализированная редакция СНиП 23.05-95)
Драйвер аварийного питания, аккумулятор на 1 час автономной работы (в комплекте)

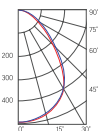

Рассеиватель (комплектуется отдельно)
 Размер упаковки рассеивателя (2 шт.): 610×610×16mm

Артикул	Тип	Размер рассеивателя
V2-A1-PR00-00.2.0028.25	Призма стандарт	540×550mm
V2-A1-OP00-03.2.0028.15	Опал	540×550mm
V2-A1-PS00-00.2.0028.20	Пин спот	540×550mm
V2-A1-CI00-00.2.0028.20	Колотый лед	540×550mm
V2-A1-MP00-02.2.0028.20	Микропризма	540×550mm



НОВАЯ
МОДЕЛЬ



Монтаж:

Встраивается в подвесные потолочные системы Armstrong Gema Grid®

Корпус:

Цельнометаллический корпус из листовой стали с нанесением белой порошковой краски
Для обеспечения степени защиты IP54 по периметру корпуса закреплен силиконовый уплотнитель

Применение светильника со степенью защиты IP54:

Медицинские учреждения, рестораны, помещения пищевой промышленности, столовые, лаборатории, сан. узлы, помещения с повышенной влажностью

Рассеиватель:

Исполнение со степенью защиты IP54 комплектуется опаловым поликарбонатным рассеивателем

Характеристики:

Индекс цветопередачи $R_a > 80$
Температурный режим от -20°C до $+40^{\circ}\text{C}$ для IP54
Температурный режим от $+1^{\circ}\text{C}$ до $+40^{\circ}\text{C}$ для IP40
AC176-264V
Частота сети $50\text{Hz} \pm 10\%$
Срок службы светодиодов 50 000 часов
Гарантия 3 года
 K_n светового потока $\leq 1\%$

Varton для Clip-In®

IP54 / IP40

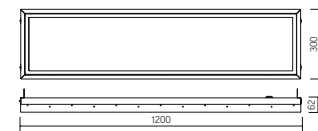

Размер светильника:
1200×300×62mm
Размер упаковки светильника:
1228×305×66mm
PF ≥ 0,95



○ белый

Артикул	Мощность	Цветовая температура	Световой поток (Опал)
V1-A1-01010-10000-5403640	36W	4000K	2750lm

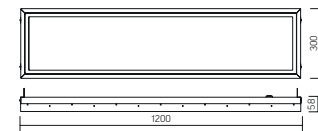
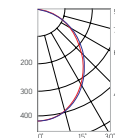

Размер светильника:
1200×300×58mm
Размер упаковки светильника:
1228×305×66mm
PF ≥ 0,97



○ белый

Артикул	Мощность	Цветовая температура	Световой поток
V1-A1-01010-10000-4003640	36W	4000K	4200lm

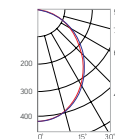

Рассеиватель (комплектуются отдельно)
Размер упаковки рассеивателя (2 шт.):
1205×305×15mm

Артикул	Тип	Размер рассеивателя
V2-A1-PR00-00.2.0095.25	Призма стандарт	1158×240mm
V2-A1-OP00-03.2.0095.15	Опал	1158×240mm
V2-A1-PS00-00.2.0095.20	Пин спот	1158×240mm
V2-A1-CI00-00.2.0095.20	Колотый лед	1158×240mm
V2-A1-MP00-02.2.0095.20	Микропризма	1158×240mm

Датчики Smart Light

Технология Smart Light позволяет максимально кастомизировать системы управления в зависимости от типа объекта и задач потребителя. В зависимости от сложности системы, соответственно, варьируется и стоимость внедрения. Если ваш бизнес сегодня не готов к изменениям, связанным с установкой подобных систем, VARTON предлагает вам ряд наиболее простых решений, способных при минимальном бюджете обеспечить, тем не менее, существенно сократить потребление электроэнергии.

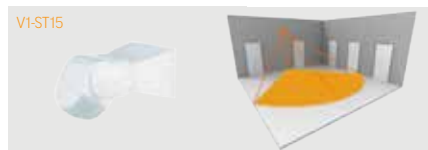

VI-ST15

1200W максимальная нагрузка
180° дальность обнаружения
12 м диапазон обнаружения



VI-ST05AP

1200W максимальная нагрузка
360° дальность обнаружения
6 м диапазон обнаружения



VI-ST11

800W максимальная нагрузка
180° дальность обнаружения
12 м диапазон обнаружения



VI-ST759B

1200W максимальная нагрузка
360° дальность обнаружения
4-10 м диапазон обнаружения



VI-ST41

1200W максимальная нагрузка
360° дальность обнаружения
6 м диапазон обнаружения



VI-312

DALI максимальная нагрузка
360° дальность обнаружения
3 м диапазон обнаружения

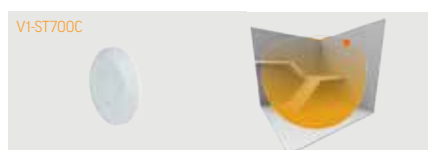

VI-ST700C

2000W максимальная нагрузка
360° дальность обнаружения
1-8 м диапазон обнаружения



VI-ST06B

1200W максимальная нагрузка
360° дальность обнаружения
2-6 м диапазон обнаружения

Технические особенности светильников с функцией аварийного освещения

АВАРИЙНЫЙ СВЕТИЛЬНИК

Основные характеристики:

- ▶ тип электрического аккумулятора – NiCd;
- ▶ рабочий ресурс – до 1000 циклов;
- ▶ срок службы – до 3 лет;
- ▶ время до полной зарядки – 24 часа;
- ▶ время работы в аварийном режиме – 1 час.

СХЕМЫ ПОДКЛЮЧЕНИЯ СВЕТИЛЬНИКОВ В АВАРИЙНОМ ИСПОЛНЕНИИ

- ▶ Тип подключения 1.

Clip-In 070 IP40	E170/ E170 IP40	A070/S/A070/S IP40	IP65 Strong 36/54W
MicroLook 070	E350/E350 IP40	A170/A170 IP40	GR060/N
Tegular 070	S070/ S070 IP40	A270/A270 IP40	GR070
Vector 070	S170/ S170 IP40	A300/ A300 IP40	GR070/F
Cesal 070 IP40	S270/S270 IP40	A350/ A350 IP40	GR170/F
Ecophon Gedina D	A070/A070 IP40	A370/A370 IP40	GR270/F
E070/E070 IP40	A070/OT	G070	

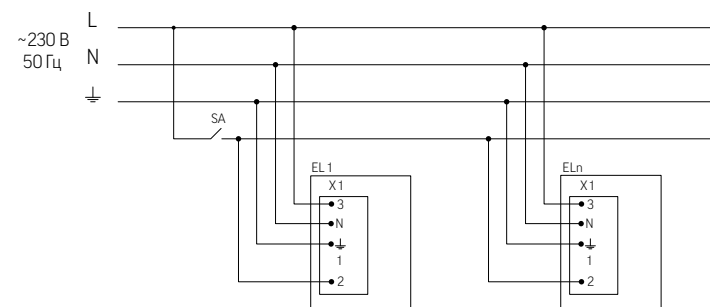

СВЕТИЛЬНИК ИМЕЕТ ТРИ РЕЖИМА РАБОТЫ:

1. Рабочий режим.

Фаза присутствует на контактах 2 и 3 клеммной колодки, при этом все светодиодные модули светильника выдают 100% светового потока.

2. Аварийный режим.

Фаза отсутствует на контактах 2 и 3, при этом все светодиодные модули светильника выдают 10% светового потока от номинала.

3. Режим зарядки аккумуляторной батареи.

Фаза на контакте 2 отсутствует, фаза на контакте 3 присутствует, при этом светодиодные модули не светятся и происходит зарядка аккумуляторной батареи.

EL1 – ELn – светильники, где n – количество подключенных светильников.

SA – выключатель на линию включения/выключение питающей сети.

X1 – колодки клеммные.

СХЕМЫ ПОДКЛЮЧЕНИЯ СВЕТИЛЬНИКОВ В АВАРИЙНОМ ИСПОЛНЕНИИ

► Тип подключения 2.

E270/E270 IP40
A220/A220 IP40

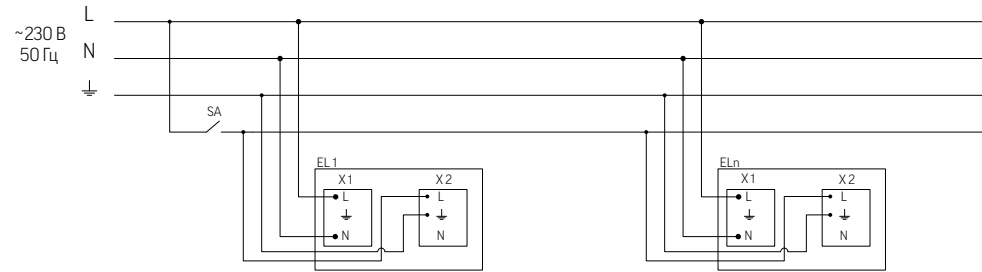

СВЕТИЛЬНИК ИМЕЕТ ТРИ РЕЖИМА РАБОТЫ:

1. Рабочий режим.

Фаза присутствует на контактах L клеммных колодок X1 и X2, при этом все светодиодные модули светильника выдают 100% светового потока.

2. Аварийный режим.

Фаза отсутствует на контактах L клеммных колодок X1 и X2, при этом все светодиодные модули светильника выдают 10% светового потока от номинала.

3. Режим зарядки аккумуляторной батареи.

Фаза на контакте L клеммной колодки X2 отсутствует, фаза на контакте L клеммной колодки X1 присутствует,

при этом светодиодные модули не светятся и происходит зарядка аккумуляторной батареи.

EL1 – ELn – светильники, где n – количество подключенных светильников.

SA – выключатель на линию включение/выключение питающей сети.

X1 – колодки клеммные, расположенные дальше от источника питания.

X2 – колодки клеммные, расположенные рядом с источником питания.

► Тип подключения 3.

Clip-In 070 IP54	C070/NGL
Clip-In 350 IP54	C170/C170/GL
Cesal 070 IP54	C170/N
C070	C270
C070/GL	C270/N
C070/N	Iron

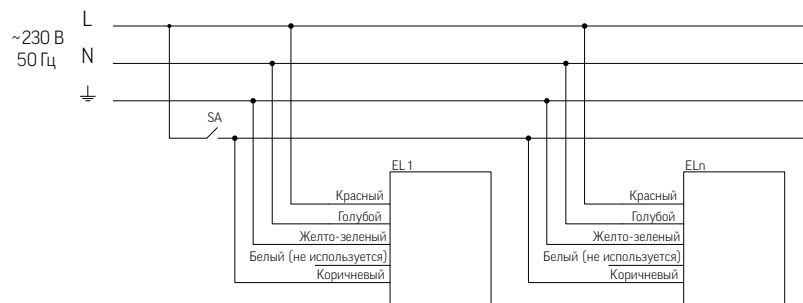

СВЕТИЛЬНИК ИМЕЕТ ТРИ РЕЖИМА РАБОТЫ:

1. Рабочий режим.

Фаза присутствует на красном и коричневом проводе, при этом все светодиодные модули светильника выдают 100% светового потока.

2. Аварийный режим.

Фаза отсутствует на красном и коричневом проводе, при этом все светодиодные модули светильника выдают 10% светового потока от номинала.

3. Режим зарядки аккумуляторной батареи.

Фаза на коричневом проводе отсутствует, фаза на красном проводе присутствует, при этом светодиодные модули не светятся и происходит зарядка аккумуляторной батареи.

EL1 – ELn – светильники, с выведенными проводами из корпуса, где n – количество подключенных светильников.

SA – выключатель на линию включение/выключение питающей сети.

► Тип подключения 4.

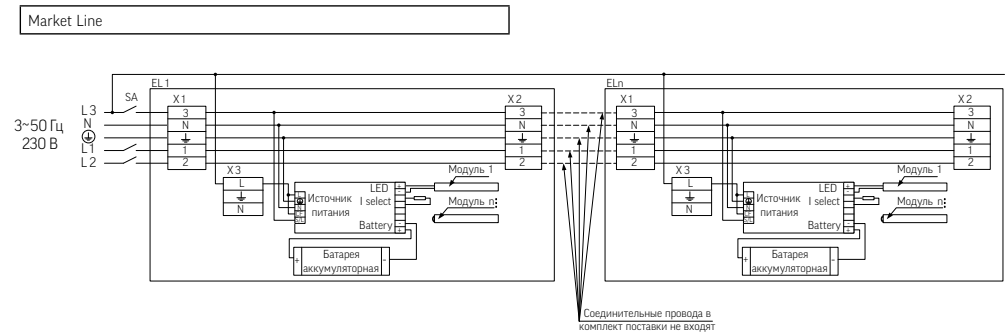

СВЕТИЛЬНИК ИМЕЕТ ТРИ РЕЖИМА РАБОТЫ:

1. Рабочий режим.

Фаза присутствует на контакте 3 клеммных колодок X1 и X2 и контакте L клеммной колодки X3, при этом все светодиодные модули светильника выдают 100% светового потока.

Примечание:

Светильники в аварийном исполнении с типом подключения 4 должны подключаться на фазу L3 согласно схеме.

2. Аварийный режим

Фаза отсутствует на контакте 3 клеммных колодок X1 и X2 и контакте L клеммной колодки X3, при этом все

светодиодные модули светильника выдают 10% светового потока от номинала.

3. Режим зарядки аккумуляторной батареи

Фаза на контакте 3 клеммных колодок X1 и X2 отсутствует, фаза на контакте L клеммной колодки X3 присутствует, при этом светодиодные модули не светятся и происходит зарядка аккумуляторной батареи.

EL1 – ELn – светильники, где n – количество подключенных светильников.

X1, X2, X3 – колодки клеммные.

SA – выключатель на фазе L3.

ПРИМЕЧАНИЕ:

- После демонстрации работы светильника в аварийном режиме необходимо:
- Полностью обесточить светильник;
- Отсоединить контакты на аккумуляторной батарее;
- Через 20-30 с. подключить контакты на аккумуляторной батарее.

- Этикетку с буквенным обозначением «А» для маркировки аварийных светильников, наклеить на видимую поверхность светильника после монтажа. Этикетка входит в комплект поставки.



Проектные возможности

Группа компаний «Вартон» осуществляет проектную деятельность по различным направлениям:

- ▶ разработка концепции освещения;
- ▶ участие в разработке эскизного проекта;
- ▶ расчет освещенности на объектах;
- ▶ участие в подготовке и реализации рабочего проекта;
- ▶ разработка комплексного светотехнического проекта;
- ▶ консультации в области применения осветительных приборов.

ГК «Вартон» обладает значительным опытом в подготовке и реализации светотехнических проектов различных уровней сложности на объектах наружного освещения, автомобильных дорогах и парковых зонах, в торгово-развлекательных комплексах, автосалонах, на объектах ЖКХ, в промышленных и складских зданиях, спортивных и учебных учреждениях и т.д.

В процессе своей деятельности Группа компаний «Вартон» опирается на Федеральный Закон №184-ФЗ от 27.12.2002 «О техническом регулировании» (ред. от 28.07.2012 с изменениями, вступившими в силу с 30.07.2012). В проектах используется осветительное оборудование собственного производства, которое проходит обязательную и добровольную сертификацию в России. Продукция «Вартон» успешно прошла экологическую проверку и, по оценке экспертов, имеет высокий уровень безопасности и сертификат «Экоосертифик» для реконструируемых зданий.

Реорганизация освещения на объектах производится в соответствии с Федеральным законом №261-ФЗ от 11.11.2009 «Об энергосбережении и повышении энергетической эффективности и о внесении изменений в отдельные законодательные акты Российской Федерации». ГК «Вартон» производит и поставляет энергосберегающее светодиодное оборудование, применение которого снижает потребление энергии на объектах, не затрагивая общих характеристик освещенности и в отдельных случаях улучшая качество освещения.

Специалисты ГК «Вартон» сопровождают проекты на всех стадиях работы: от предварительных исследований и светотехнических расчетов до этапа шеф-монтажа. Работа строится на точных расчетах для конкретного помещения. Расчеты осуществляются в соответствии с законодательными и медицинскими нормами по освещенности, особенностями здания, его назначения и требованиями заказчика.

Техническая и программная базы позволяют решать задачи по оснащению как строящихся, так и реконструируемых зданий.

В обоих случаях используются компьютерное моделирование, создание макетов и 3D-визуализаций объектов, при помощи которых алгоритм построения проекта становится более ясным для исполнителя и заказчика. При работе с вновь возводимыми сооружениями клиент предоставляет необходимые чертежи помещений, архитектурные модели и поэтажные планы. При реконструкции помещений специалисты проектного отдела при необходимости выезжают на объект для обследования, производят расчет освещенности и составляют перечень рекомендаций по оснащению, на основании которых создается будущий проект.



1
IP65 Strong
Производственный цех



2
A070
Офисное помещение



3
Triumph
Парковочная зона



4
Olymp
Складское помещение



5
ЖКХ
Лестничные пролеты



6
Iron
Участок сборки

Пример проекта освещения производственного центра

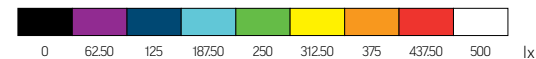
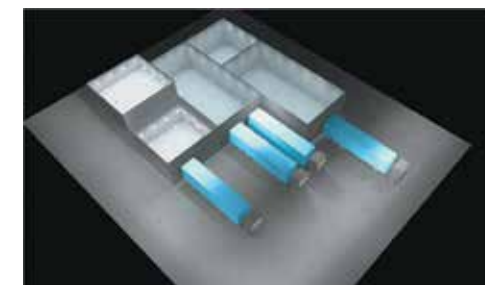
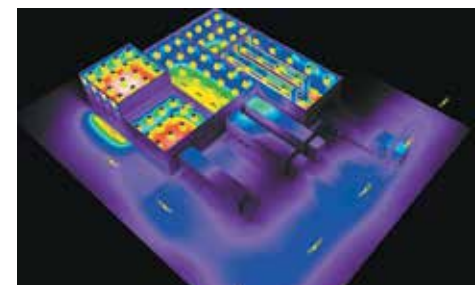
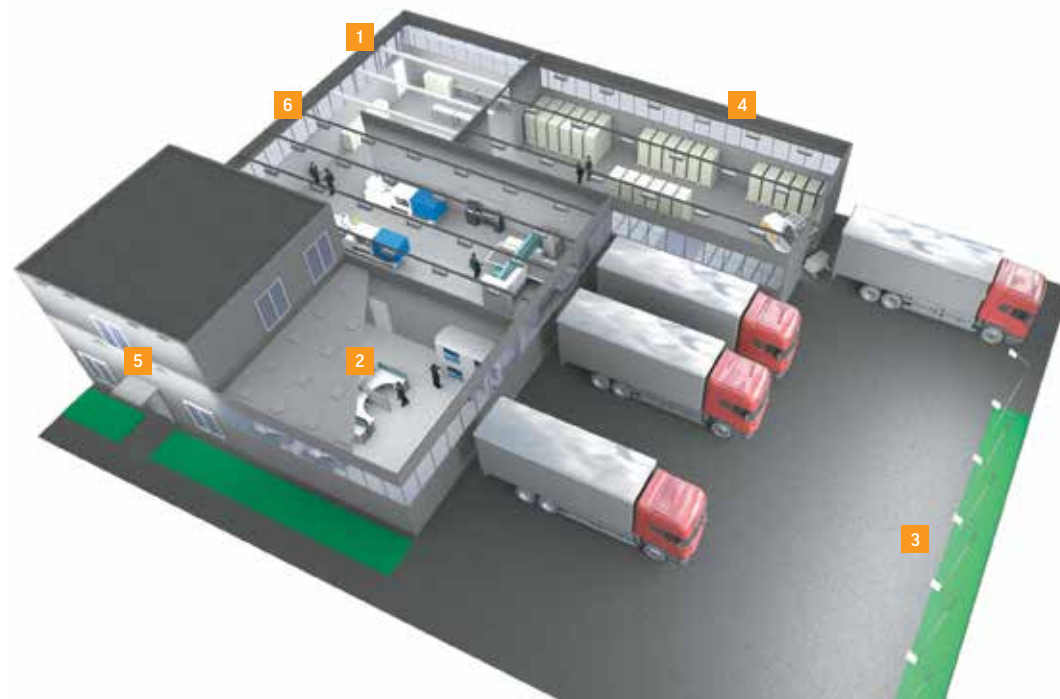

Рассеиватели для светильников

Для светильников, комплектующихся разными типами рассеивателей, указан световой поток без учета светопропускаемости последних.



ПРИЗМА СТАНДАРТ

- ▶ Толщина 2.5mm
- ▶ Светопропускаемость 84%
- ▶ Материал полистирол
- ▶ Масштаб 1:1



ПИН СПОТ

- ▶ Толщина 2.0mm
- ▶ Светопропускаемость 88%
- ▶ Материал полистирол
- ▶ Масштаб 1:1

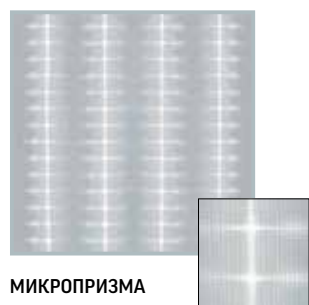

МИКРОПРИЗМА

- ▶ Толщина 2.0mm
- ▶ Светопропускаемость 75%
- ▶ Материал поликарбонат
- ▶ Масштаб 1:1

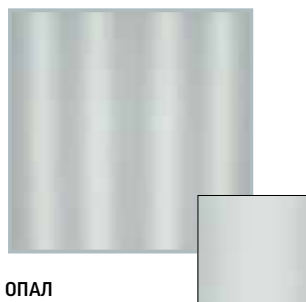

ОПАЛ

- ▶ Толщина 1.5mm
- ▶ Светопропускаемость 71%
- ▶ Материал ПММА
- ▶ Масштаб 1:1



КОЛОТЫЙ ЛЕД

- ▶ Толщина 2.0mm
- ▶ Светопропускаемость 87%
- ▶ Материал полистирол
- ▶ Масштаб 1:1



ДЛЯ СВЕТИЛЬНИКОВ IP65 STRONG

- ▶ Светопропускаемость 78% (матовый)
- ▶ Светопропускаемость 93% (прозрачный)
- ▶ Материал поликарбонат

Таблицы коэффициентов использования

STRONG IP65 18W 4000K long										
потолок	80	80	80	70	70	70	50	50		
стены	70	50	30	70	50	30	70	50		
пол	20	20	20	20	20	20	20	20		
0.6	57	45	38	56	45	38	55	45		
0.8	67	55	48	66	55	48	64	54		
1	76	64	57	74	64	57	72	65		
1.25	83	72	65	81	72	65	79	70		
1.50	88	78	71	86	77	70	83	75		
2	95	86	80	93	85	79	90	83		
2.50	99	91	85	97	90	84	93	87		
3	102	95	90	100	94	89	96	91		
4	106	101	96	104	99	95	100	95		
5	109	104	100	106	102	98	102	98		

STRONG IP65 36W 6500K long										
потолок	80	80	80	70	70	70	50	50		
стены	70	50	30	70	50	30	70	50		
пол	20	20	20	20	20	20	20	20		
0.6	57	45	38	56	45	38	55	44		
0.8	67	55	47	66	54	47	64	54		
1	75	64	57	74	63	56	72	65		
1.25	83	72	65	81	71	64	78	70		
1.50	88	78	70	86	77	70	83	75		
2	95	86	79	93	85	79	89	82		
2.50	99	91	85	97	89	84	93	87		
3	102	95	90	100	94	88	96	91		
4	106	100	96	104	99	94	99	95		
5	109	104	100	106	102	98	102	98		

STRONG IP65 18W 4000K short										
потолок	80	80	80	70	70	70	50	50		
стены	70	50	30	70	50	30	70	50		
пол	20	20	20	20	20	20	20	20		
0.6	57	45	38	56	45	38	55	44		
0.8	67	55	48	66	55	48	64	54		
1	76	65	57	74	64	57	72	65		
1.25	83	72	65	81	72	65	79	70		
1.50	88	78	71	86	77	70	83	75		
2	95	86	80	93	85	79	90	83		
2.50	99	91	85	97	90	84	93	87		
3	102	95	90	100	94	89	96	91		
4	106	100	96	104	99	94	99	95		
5	109	104	100	106	102	98	102	98		

STRONG IP65 27W 6500K short										
потолок	80	80	80	70	70	70	50	50		
стены	70	50	30	70	50	30	70	50		
пол	20	20	20	20	20	20	20	20		
0.6	57	45	38	56	45	38	55	44		
0.8	67	55	48	66	55	48	64	54		
1	75	64	57	74	64	57	72	65		
1.25	83	72	65	81	71	64	78	70		
1.50	88	78	71	86	77	70	83	75		
2	95	86	79	93	85	79	89	82		
2.50	99	91	85	97	89	84	93	87		
3	102	95	90	100	94	89	96	91		
4	106	100	96	104	99	94	99	95		
5	109	104	100	106	102	98	102	98		

STRONG IP65 18W 6500K long										
потолок	80	80	80	70	70	70	50	50		
стены	70	50	30	70	50	30	70	50		
пол	20	20	20	20	20	20	20	20		
0.6	57	45	38	56	45	38	55	44		
0.8	67	55	48	66	55	48	64	54		
1	75	64	57	74	64	57	72	65		
1.25	83	72	65	81	71	64	78	70		
1.50	88	78	71	86	77	70	83	75		
2	95	86	80	93	85	79	89	83		
2.50	99	91	85	97	90	84	93	87		
3	102	95	90	100	94	89	96	91		
4	106	100	96	104	99	94	100	95		
5	109	104	100	106	102	98	102	98		

STRONG IP65 54W 4000K long										
потолок	80	80	80	70	70	70	50	50		
стены	70	50	30	70	50	30	70	50		
пол	20	20	20	20	20	20	20	20		
0.6	57	45	38	56	45	38	55	44		
0.8	67	55	48	66	55	48	64	54		
1	76	64	57	74	63	56	72	65		
1.25	83	72	65	81	71	65	79	70		
1.50	88	78	71	86	77	70	83	75		
2	95	86	80	93	85	79	89	83		
2.50	99	91	85	97	90	84	93	87		
3	102	95	90	100	94	89	96	91		
4	106	101	96	104	99	94	100	95		
5	109	104	100	106	102	98	102	98		

STRONG IP65 18W 6500K short										
потолок	80	80	80	70	70	70	50	50		
стены	70	50	30	70	50	30	70	50		
пол	20	20	20	20	20	20	20	20		
0.6	57	45	38	56	45	38	55	44		
0.8	67	55	48	66	55	48	64	54		
1	75	64	57	74	64	57	72	65		
1.25	83	72	65	81	71	64	78	70		
1.50	88	78	71	86	77	70	83	75		
2	95	86	80	93	85	79	89	83		
2.50	99	91	85	97	89	84	93	87		
3	102	95	90	100	94	89	96	91		
4	106	100	96	104	99	94	100	95		
5	109	104	100	106	102	98	102	98		

Iron IP67 18W 4000K long										
потолок	80	80	80	70	70	70	50	50		
стены	70	50	30	70	50	30	70	50		
пол	20	20	20	20	20	20	20	20		
0.6	68	58	52	67	58	52	66	58		
0.8	77	68	62	76	67	62	75	67		
1	85	76	70	84	75	69	82	76		
1.25	91	82	76	89	81	76	87	80		
1.50	95	87	81	93	86	81	91	84		
2	100	93	88	98	92	87	95	90		
2.50	103	97	92	101	95	91	98	93		
3	106	100	96	104	99	95	100	96		
4	109	104	101	107	103	99	103	99		
5	111	107	104	109	105	102	104	101		

STRONG IP65 36W 4000K long										
потолок	80	80	80	70	70	70	50	50		
стены	70	50	30	70	50	30	70	50		
пол	20	20	20	20	20	20	20	20		
0.6	57	45	38	56	45	38	55	44		
0.8	67	55	48	66	55	48	64	54		
1	76	64	57	74	64	57	72	65		
1.25	83	72	65	81	72	65	79	70		
1.50	88	78	71	86	77	70	83	75		
2	95	86	80	93	85	79	90	83		
2.50	99	91	85	97	90	84	93	87		
3	102	95	90	100	94	89	96	91		
4	106	101	96	104	99	95	100	95		
5	109	104	100	106	102	98	102	98		

STRONG IP65 54W 6500K long										
потолок	80	80	80	70	70	70	50	50		
стены	70	50	30	70	50	30	70	50		
пол	20	20	20	20	20	20	20	20		
0.6	57	45	38	56	45	38	55	44		
0.8	67	55	48	66	55	48	64	54		
1	75	64	57	74	63	56	72	65		
1.25	83	72	65	81	71	64	78	70		
1.50	88	78	71	86	77	70	83	75		
2	95	86	79	93	85	79	89	82		
2.50	99	91	85	97	89	84	93	87		
3	102	95	90	100						

Таблицы коэффициентов использования

Iron IP67 36W 4000K long										
потолок	80	80	80	70	70	70	50	50		
стены	70	50	30	70	50	30	70	50		
пол	20	20	20	20	20	20	20	20		
0,6	68	59	53	68	59	53	67	58		
0,8	78	68	62	77	68	62	75	67		
1	85	76	70	84	75	70	82	76		
1,25	91	82	77	90	82	76	87	80		
1,50	95	87	81	93	86	81	91	85		
2	100	93	88	99	92	87	95	90		
2,50	103	97	92	101	96	91	98	93		
3	106	100	96	104	99	95	100	96		
4	109	104	101	107	103	99	103	99		
5	111	107	104	109	105	102	104	101		

Iron IP67 36W 6500K long										
потолок	80	80	80	70	70	70	50	50		
стены	70	50	30	70	50	30	70	50		
пол	20	20	20	20	20	20	20	20		
0,6	69	60	54	69	59	54	68	59		
0,8	78	69	63	78	69	63	76	68		
1	85	77	71	84	76	71	82	77		
1,25	91	83	77	90	82	76	88	81		
1,50	95	88	82	94	87	82	91	85		
2	101	94	89	99	93	88	96	91		
2,50	103	97	92	102	96	92	98	93		
3	106	101	96	104	99	95	100	96		
4	109	105	101	107	103	99	103	100		
5	111	107	104	109	105	102	104	102		

Iron IP67 54W 3000K long										
потолок	80	80	80	70	70	70	50	50		
стены	70	50	30	70	50	30	70	50		
пол	20	20	20	20	20	20	20	20		
0,6	69	59	53	68	59	53	67	58		
0,8	78	68	62	77	68	62	75	67		
1	85	76	70	84	76	70	82	76		
1,25	91	83	77	90	82	77	87	81		
1,50	95	87	82	94	86	81	91	85		
2	100	94	88	99	92	88	96	90		
2,50	103	97	92	101	96	91	98	93		
3	106	101	96	104	99	95	100	96		
4	109	105	101	107	103	99	103	99		
5	111	107	104	109	105	102	104	102		

Iron Agro IP67 36W 3000K long										
потолок	80	80	80	70	70	70	50	50		
стены	70	50	30	70	50	30	70	50		
пол	20	20	20	20	20	20	20	20		
0,6	59	47	40	58	47	40	57	47		
0,8	69	58	51	68	57	50	66	57		
1	78	67	60	77	66	60	74	68		
1,25	85	75	68	84	74	68	81	73		
1,50	90	81	74	88	80	73	85	78		
2	97	89	83	95	88	82	92	85		
2,50	100	93	88	98	92	87	95	89		
3	104	97	92	102	96	91	98	93		
4	107	102	98	105	101	97	101	97		
5	110	105	102	107	103	100	103	100		

Iron Agro IP67 54W 6500K long										
потолок	80	80	80	70	70	70	50	50		
стены	70	50	30	70	50	30	70	50		
пол	20	20	20	20	20	20	20	20		
0,6	58	47	40	58	47	40	56	46		
0,8	69	57	50	68	57	50	66	56		
1	77	67	59	76	66	59	74	67		
1,25	85	74	68	83	74	67	81	72		
1,50	90	80	73	88	79	73	85	77		
2	96	88	82	95	87	81	91	85		
2,50	100	93	87	98	92	86	94	89		
3	103	97	92	101	96	91	97	93		
4	107	102	98	105	100	96	101	97		
5	110	105	101	107	103	100	103	100		

Iron Agro IP67 18W 4000K short										
потолок	80	80	80	70	70	70	50	50		
стены	70	50	30	70	50	30	70	50		
пол	20	20	20	20	20	20	20	20		
0,6	59	47	41	58	47	40	57	47		
0,8	69	58	51	68	57	50	66	57		
1	78	67	60	77	67	60	74	68		
1,25	85	75	68	84	74	68	81	73		
1,50	90	81	74	88	80	74	85	78		
2	97	89	83	95	88	82	92	85		
2,50	100	93	88	98	92	87	95	89		
3	104	97	92	102	96	91	98	93		
4	108	102	98	105	101	97	101	97		
5	110	105	102	107	103	100	103	100		

Iron IP67 54W 4000K long										
потолок	80	80	80	70	70	70	50	50		
стены	70	50	30	70	50	30	70	50		
пол	20	20	20	20	20	20	20	20		
0,6	68	58	52	67	58	52	66	58		
0,8	77	68	62	76	67	62	75	67		
1	84	75	69	83	75	69	81	76		
1,25	91	82	76	89	81	76	87	80		
1,50	95	87	81	93	86	81	90	84		
2	100	93	88	98	92	87	95	90		
2,50	103	97	92	101	95	91	98	93		
3	106	100	96	104	99	95	100	96		
4	109	104	101	107	103	99	103	99		
5	111	107	104	109	105	102	104	101		

Iron IP67 54W 6500K long										
потолок	80	80	80	70	70	70	50	50		
стены	70	50	30	70	50	30	70	50		
пол	20	20	20	20	20	20	20	20		
0,6	68	59	53	68	58	53	67	58		
0,8	78	68	62	77	68	62	75	67		
1	85	76	70	84	75	70	82	76		
1,25	91	82	77	90	82	76	87	81		
1,50	95	87	82	93	86	81	91	85		
2	100	93	88	99	92	87	95	90		
2,50	103	97	92	101	96	91	98	93		
3	106	101	96	104	99	95	100	96		
4	109	104	101	107	103	99	103	99		
5	111	107	104	109	105	102	104	101		

Iron IP67 18W 3000K short										
потолок	80	80	80	70	70	70	50	50		
стены	70	50	30	70	50	30	70	50		
пол	20	20	20	20	20	20	20	20		
0,6	69	59	53	68	59	53	67	58		
0,8	78	68	63	77	68	63	76	68		
1	85	76	70	84	75	70	82	77		
1,25	91	83	77	90	82	77	87	81		
1,50	95	87	82	94	87	81	91	85		
2	100	94	89	99	93	88	96	90		
2,50	103	97	92	102	96	92	98	93		
3	106	101	96	104	99	95	100	96		
4	109	105	101	107	103	99	103	100		
5	111	107	104	109	105	102	104	102		

Iron Agro IP67 27W 6500K short										
потолок	80	80	80	70	70	70	50	50		
стены	70	50	30	70	50	30	70	50		
пол	20	20	20	20	20	20	20	20		
0,6	59	47	40	58	47	40	57	46		
0,8	69	58	50	68	57	50	66	56		
1	78	67	60	76	66	60	74	68		
1,25	85	75	68	83	74	68	81	73		
1,50	90	80	74	88	80	73	85	78		
2	97	89	83	95	87	82	91	85		
2,50	100	93	87	98	92	87	95	89		
3	104	97	92	102	96	91	98	93		
4	107	102	98	105	100	97	101	97		
5	110	105	102	107	103	100	103	100		

Iron Lens 18W 6500K										
потолок	80	80	80	70	70	70	50	50		
стены	70	50	30	70	50	30	70	50		
пол	20	20	20	20	20	20	20	20		
0,6	81	74	69	81	74	69	80	73		
0,8	89	82	78	88	82	78	87	81		
1	94	88	83	94	87	83	92	87		
1,25	99	93	89	98	92	88	96	91		
1,50	102	97	92	101	96	92	99	94		
2	106	101	97	104	100	96	101	98		
2,50	108	103	100	106	102	99	103	100		
3	110	106	103	108	104	101	105	102		
4	112	109	106	110	107	105	106	104		
5	114	111	109	112	109	107	108	106		

Iron Lens 36W 6500K										
потолок	80	80	80	70	70	70	50	50		
стены	70	50	30	70	50	30	70	50		
пол	20	20								

Таблицы коэффициентов использования

A070 / A070 IP40 27W 3000K										
потолок	80	80	80	70	70	70	50	50		
стены	70	50	30	70	50	30	70	50		
пол	20	20	20	20	20	20	20	20		
0,6	58	47	40	57	46	39	56	46		
0,8	68	57	49	67	56	49	65	56		
1	77	66	59	76	65	58	73	67		
1,25	84	74	67	83	73	66	80	72		
1,50	89	79	73	87	79	72	84	77		
2	96	88	81	94	86	81	91	84		
2,50	100	92	86	98	91	86	94	88		
3	103	97	91	101	95	90	97	92		
4	107	102	97	105	100	96	100	96		
5	109	105	101	107	103	99	102	99		

A070 / A070 IP40 27W 4000K										
потолок	80	80	80	70	70	70	50	50		
стены	70	50	30	70	50	30	70	50		
пол	20	20	20	20	20	20	20	20		
0,6	58	46	39	57	46	39	56	46		
0,8	68	57	49	67	56	49	65	55		
1	77	66	59	76	65	58	73	67		
1,25	84	74	67	82	73	66	80	71		
1,50	89	79	72	87	78	72	84	77		
2	96	88	81	94	86	81	91	84		
2,50	100	92	86	98	91	85	94	88		
3	103	96	91	101	95	90	97	92		
4	107	102	97	105	100	96	100	96		
5	109	105	101	107	103	99	102	99		

A070 / A070 IP40 27W 6500K										
потолок	80	80	80	70	70	70	50	50		
стены	70	50	30	70	50	30	70	50		
пол	20	20	20	20	20	20	20	20		
0,6	58	46	39	57	46	39	56	45		
0,8	68	56	49	67	56	49	65	55		
1	76	65	58	75	65	58	73	66		
1,25	84	73	66	82	73	66	80	71		
1,50	89	79	72	87	78	72	84	76		
2	96	87	81	94	86	80	90	84		
2,50	100	92	86	98	91	85	94	88		
3	103	96	91	101	95	90	97	92		
4	107	101	97	105	100	96	100	96		
5	109	105	101	107	103	99	102	99		

A070 / A070 IP40 54W 3000K										
потолок	80	80	80	70	70	70	50	50		
стены	70	50	30	70	50	30	70	50		
пол	20	20	20	20	20	20	20	20		
0,6	58	47	40	58	47	40	56	46		
0,8	69	57	50	68	57	50	66	56		
1	77	66	59	76	66	59	74	67		
1,25	84	74	67	83	74	67	80	72		
1,50	89	80	73	88	79	73	85	77		
2	96	88	82	94	87	81	91	85		
2,50	100	93	87	98	91	86	94	89		
3	103	97	91	101	95	90	97	92		
4	107	102	97	105	100	96	101	97		
5	109	105	101	107	103	99	102	99		

A070 / A070 IP40 54W 4000K										
потолок	80	80	80	70	70	70	50	50		
стены	70	50	30	70	50	30	70	50		
пол	20	20	20	20	20	20	20	20		
0,6	58	47	40	58	47	40	56	45		
0,8	69	57	50	68	57	50	66	56		
1	77	66	59	76	66	59	74	67		
1,25	84	74	67	83	74	67	80	72		
1,50	89	80	73	88	79	73	85	77		
2	96	88	82	94	87	81	91	85		
2,50	100	93	87	98	91	86	94	89		
3	103	97	91	101	95	90	97	92		
4	107	102	97	105	100	96	101	97		
5	109	105	101	107	103	99	102	99		

A070 / A070 IP40 54W 6500K										
потолок	80	80	80	70	70	70	50	50		
стены	70	50	30	70	50	30	70	50		
пол	20	20	20	20	20	20	20	20		
0,6	58	46	39	57	46	39	56	46		
0,8	68	57	50	67	56	49	65	56		
1	77	66	59	76	65	59	74	67		
1,25	84	74	67	83	73	67	80	72		
1,50	89	80	73	88	79	72	85	77		
2	96	88	82	94	87	81	91	84		
2,50	100	92	86	98	91	86	94	88		
3	103	97	91	101	95	90	97	92		
4	107	102	97	105	100	96	100	96		
5	109	105	101	107	103	99	102	99		

A070 / A070 IP40 36W 3000K										
потолок	80	80	80	70	70	70	50	50		
стены	70	50	30	70	50	30	70	50		
пол	20	20	20	20	20	20	20	20		
0,6	58	47	40	57	46	40	56	46		
0,8	68	57	50	67	56	49	66	56		
1	77	66	59	76	65	59	74	67		
1,25	84	74	67	83	73	67	80	72		
1,50	89	80	73	87	79	72	84	77		
2	96	88	82	94	87	81	91	84		
2,50	100	92	86	98	91	86	94	88		
3	103	97	91	101	95	90	97	92		
4	107	102	97	105	100	96	100	97		
5	109	105	101	107	103	99	102	99		

A070 / A070 IP40 36W 4000K										
потолок	80	80	80	70	70	70	50	50		
стены	70	50	30	70	50	30	70	50		
пол	20	20	20	20	20	20	20	20		
0,6	58	46	39	57	46	39	56	46		
0,8	68	57	49	67	56	49	65	55		
1	77	66	59	76	65	58	73	67		
1,25	84	74	67	83	73	66	80	72		
1,50	89	79	73	87	78	72	84	77		
2	96	88	81	94	86	81	91	84		
2,50	100	92	86	98	91	86	94	88		
3	103	96	91	101	95	90	97	92		
4	107	102	97	105	100	96	100	96		
5	109	105	101	107	103	99	102	99		

A070 / A070 IP40 36W 6500K										
потолок	80	80	80	70	70	70	50	50		
стены	70	50	30	70	50	30	70	50		
пол	20	20	20	20	20	20	20	20		
0,6	58	46	39	57	46	39	56	45		
0,8	68	56	49	67	56	49	65	55		
1	77	66	58	75	65	58	73	66		
1,25	84	73	66	82	73	66	80	71		
1,50	89	79	72	87	78	72	84	76		
2	96	87	81	94	86	80	90	84		
2,50	100	92	86	98	91	85	94	88		
3	103	96	91	101	95	90	97	92		
4	107	101	97	105	100	96	100	96		
5	109	105	101	107	103	99	102	99		

АКЦИЯ 25W 6500K										
потолок	80	80	80	70	70	70	50	50		
стены	70	50	30	70	50	30	70	50		
пол	20	20	20	20	20	20	20	20		
0,6	66	56	49	65	55	49	64	55		
0,8	76	66	59	75	65	59	73	64		
1	83	74	68	82	73	68	80	74		
1,25	90	81	75	88	80	75	86	79		
1,50	94	86	80	93	85	80	90	83		
2	100	93	87	98	92	87	95	89		
2,50	103	96	91	101	95	90	97	92		
3	105	100	95	103	98	94	100	95		
4	109	104	100	106	102	99	102	99		
5	111	107	103	108	105	102	104	101		

A270 / A270 IP40 36W 3000K										
потолок	80	80	80	70	70	70	50	50		
стены	70	50	30	70	50	30	70	50		
пол	20	20	20	20	20	20	20	20		
0,6	61	50	44	61	50	44	59	50		
0,8	71	61	54	70	60	54	69	59		
1	80	70	63	79	69	63	77	70		
1,25	87	77	71	85	77	70	83	75		
1,50	92	83	76	90	82	76	87	80		
2	98	90	85	96	89	84	93	87		
2,50	101	94	89	99	93	88	96	90		
3	104	98	93	102	97	92	98	94		
4	108	103	99	106	101	97	102	98		
5	110	106	102	108	104	101	103	100		

A270 / A270 IP40 36W 4000K										
потолок	80	80	80	70	70	70	50	50		
стены	70	50	30	70	50	30	70	50		
пол	20</									

Таблицы коэффициентов использования

A220 / A220 IP40 18W 3000K										
потолок	80	80	80	70	70	70	50	50		
стены	70	50	30	70	50	30	70	50		
пол	20	20	20	20	20	20	20	20		
0,6	66	56	49	65	55	49	64	55		
0,8	76	66	59	75	65	59	73	64		
1	83	74	68	82	73	68	80	74		
1,25	90	81	75	88	80	75	86	79		
1,50	94	86	80	93	85	80	90	83		
2	100	93	87	98	92	87	95	89		
2,50	103	97	92	101	95	91	97	93		
3	106	100	95	104	99	94	100	96		
4	109	104	100	107	102	99	103	99		
5	111	107	104	108	105	102	104	101		

A220 / A220 IP40 18W 4000K										
потолок	80	80	80	70	70	70	50	50		
стены	70	50	30	70	50	30	70	50		
пол	20	20	20	20	20	20	20	20		
0,6	65	55	49	64	55	49	63	54		
0,8	75	65	58	74	64	58	72	64		
1	83	73	67	82	73	67	80	74		
1,25	89	80	74	88	80	74	85	78		
1,50	94	85	80	92	85	79	89	83		
2	99	92	87	98	91	86	94	89		
2,50	103	96	91	101	95	90	97	92		
3	105	100	95	103	98	94	100	95		
4	109	104	95	103	98	94	100	95		
5	111	107	103	108	105	102	104	101		

A220 / A220 IP40 18W 6500K										
потолок	80	80	80	70	70	70	50	50		
стены	70	50	30	70	50	30	70	50		
пол	20	20	20	20	20	20	20	20		
0,6	65	55	49	65	55	49	64	54		
0,8	75	65	59	74	65	59	73	64		
1	83	74	67	82	73	67	80	74		
1,25	89	81	75	88	80	74	86	79		
1,50	94	86	80	92	85	79	90	83		
2	100	93	87	98	91	86	95	89		
2,50	103	96	91	101	95	90	97	92		
3	105	100	95	103	98	94	100	95		
4	109	104	100	107	102	99	102	99		
5	111	107	103	108	105	102	104	101		

A350 / A350 IP40 36W 6500K										
потолок	80	80	80	70	70	70	50	50		
стены	70	50	30	70	50	30	70	50		
пол	20	20	20	20	20	20	20	20		
0,6	58	46	39	57	46	39	56	46		
0,8	68	57	50	67	56	49	66	56		
1	77	66	59	76	66	59	74	67		
1,25	85	74	68	83	74	67	80	72		
1,50	90	80	73	88	79	73	85	77		
2	96	88	82	95	87	81	91	85		
2,50	100	93	87	98	91	86	94	89		
3	103	97	92	101	95	91	97	93		
4	107	102	97	105	100	96	101	97		
5	109	105	101	107	103	100	103	99		

A350 / A350 IP40 54W 4000K										
потолок	80	80	80	70	70	70	50	50		
стены	70	50	30	70	50	30	70	50		
пол	20	20	20	20	20	20	20	20		
0,6	58	47	40	57	46	40	56	46		
0,8	68	57	50	67	57	50	66	56		
1	77	66	59	76	66	59	74	67		
1,25	84	74	67	83	74	67	80	72		
1,50	89	80	73	88	79	73	85	77		
2	96	88	82	95	87	81	91	85		
2,50	100	93	87	98	91	86	94	89		
3	103	97	92	101	95	91	97	93		
4	107	102	98	105	100	96	101	97		
5	109	105	101	107	103	100	103	99		

A350 / A350 IP40 54W 6500K										
потолок	80	80	80	70	70	70	50	50		
стены	70	50	30	70	50	30	70	50		
пол	20	20	20	20	20	20	20	20		
0,6	58	46	39	57	46	39	56	45		
0,8	68	56	49	67	56	49	65	55		
1	77	66	59	76	65	58	73	67		
1,25	84	74	67	83	73	67	80	72		
1,50	89	80	73	88	79	72	85	77		
2	96	88	82	94	87	81	91	84		
2,50	100	92	87	98	91	86	94	88		
3	103	97	91	101	95	90	97	92		
4	107	102	97	105	100	96	101	97		
5	109	105	101	107	103	99	103	99		

A220 / A220 IP40 36W 4000K										
потолок	80	80	80	70	70	70	50	50		
стены	70	50	30	70	50	30	70	50		
пол	20	20	20	20	20	20	20	20		
0,6	65	55	48	64	54	48	63	54		
0,8	75	65	58	74	64	58	72	64		
1	83	73	67	82	73	67	79	74		
1,25	89	80	74	88	80	74	85	78		
1,50	94	85	79	92	84	79	89	83		
2	99	92	87	98	91	86	94	89		
2,50	103	96	91	101	95	90	97	92		
3	105	100	95	103	98	94	99	95		
4	109	104	100	106	102	99	102	99		
5	111	107	103	108	105	102	104	101		

A220 / A220 IP40 36W 6500K										
потолок	80	80	80	70	70	70	50	50		
стены	70	50	30	70	50	30	70	50		
пол	20	20	20	20	20	20	20	20		
0,6	65	54	48	64	54	48	63	54		
0,8	74	64	58	74	64	58	72	63		
1	82	73	66	81	72	66	79	73		
1,25	89	80	74	88	79	73	85	78		
1,50	93	85	79	92	84	79	89	82		
2	99	92	87	97	91	86	94	89		
2,50	102	96	91	100	95	90	97	92		
3	105	99	95	103	98	94	99	95		
4	109	104	100	106	102	99	102	99		
5	111	107	103	108	105	102	104	101		

A370 / A370 IP40 18W 3000K										
потолок	80	80	80	70	70	70	50	50		
стены	70	50	30	70	50	30	70	50		
пол	20	20	20	20	20	20	20	20		
0,6	59	48	41	58	47	41	57	47		
0,8	69	58	51	68	58	51	67	57		
1	78	68	61	77	67	60	75	68		
1,25	85	76	69	84	75	68	81	73		
1,50	90	81	75	89	80	74	86	79		
2	97	89	83	95	88	82	92	86		
2,50	101	94	88	99	92	87	95	90		
3	104	98	93	102	96	91	98	93		
4	108	102	98	105	101	97	101	97		
5	110	105	102	107	103	100	103	100		

G070 27W 3000K										
потолок	80	80	80	70	70	70	50	50		
стены	70	50	30	70	50	30	70	50		
пол	20	20	20	20	20	20	20	20		
0,6	58	47	40	58	47	40	56	46		
0,8	69	57	50	68	57	50	66	56		
1	77	66	59	76	66	59	74	67		
1,25	84	74	67	83	74	67	80	72		
1,50	89	80	73	88	79	73	85	77		
2	96	88	82	94	87	81	91	85		
2,50	100	93	87	98	91	86	94	89		
3	103	97	92	101	95	91	97	92		
4	107	102	97	105	100	96	101	97		
5	109	105	101	107	103	100	103	99		

G070 27W 4000K										
потолок	80	80	80	70	70	70	50	50		
стены	70	50	30	70	50	30	70	50		
пол	20	20	20	20	20	20	20	20		
0,6	58	47	40	58	47	40	56	46		
0,8	69	57	50	68	57	50	66	56		
1	77	66	59	76	66	59	74	67		
1,25	84	74	67	83	74	67	80	72		
1,50	89	80	73	88	79	73	85	77		
2	96	88	82	94	87	81	91	85		
2,50	100	93	87	98	91	86	94	89		
3	103	97	92	101	95	91	97	92		
4	107	102	97	105	100	96	101	97		
5	109	105	101	107	103	100	103	99		

G070 27W 6500K										
потолок	80	80	80	70	70	70	50	50		
стены	70	50	30	70	50	30	70	50		

Таблицы коэффициентов использования

ЖКХ 10W 4000K круглый									
потолок	80	80	80	70	70	70	50	50	50
стены	70	50	30	70	50	30	70	50	50
пол	20	20	20	20	20	20	20	20	20
0,6	55	43	36	55	43	36	53	43	36
0,8	65	53	45	64	52	45	62	52	45
1	73	61	54	72	61	53	70	62	54
1,25	80	69	61	79	68	61	76	67	61
1,50	85	75	67	84	74	66	80	72	67
2	92	83	76	90	82	75	87	79	76
2,50	96	88	81	94	86	80	90	84	81
3	100	92	86	98	91	85	93	88	91
4	104	98	92	102	96	91	97	92	97
5	107	101	96	104	99	95	100	95	100

Market-Line 36W 4000K									
потолок	80	80	80	70	70	70	50	50	50
стены	70	50	30	70	50	30	70	50	50
пол	20	20	20	20	20	20	20	20	20
0,6	65	55	49	64	54	48	63	54	49
0,8	75	65	58	74	64	58	72	64	58
1	83	73	67	82	73	67	80	74	67
1,25	89	80	74	88	80	74	85	78	74
1,50	94	85	79	92	84	79	89	83	81
2	99	92	87	98	91	86	94	89	87
2,50	102	96	91	101	95	90	97	92	97
3	105	99	95	103	98	94	99	95	100
4	109	104	100	106	102	98	102	99	104
5	110	106	103	108	104	101	104	101	107

Market-Line 36W 6500K									
потолок	80	80	80	70	70	70	50	50	50
стены	70	50	30	70	50	30	70	50	50
пол	20	20	20	20	20	20	20	20	20
0,6	65	55	48	64	54	48	63	54	49
0,8	75	65	58	74	64	58	72	63	58
1	83	73	67	82	73	67	79	74	69
1,25	89	80	74	88	80	74	85	78	74
1,50	94	85	79	92	84	79	89	83	81
2	99	92	87	98	91	86	94	89	87
2,50	102	96	91	101	95	90	97	92	97
3	105	99	95	103	98	94	99	95	100
4	108	104	100	106	102	98	102	99	104
5	110	106	103	108	104	101	104	101	107

GR070 36W 4000K									
потолок	80	80	80	70	70	70	50	50	50
стены	70	50	30	70	50	30	70	50	50
пол	20	20	20	20	20	20	20	20	20
0,6	58	46	39	57	46	39	56	46	39
0,8	68	57	49	67	56	49	65	55	49
1	77	66	59	76	65	58	73	67	61
1,25	84	74	67	82	73	66	80	71	67
1,50	89	79	72	87	78	72	84	77	74
2	96	88	81	94	86	81	91	84	81
2,50	100	92	86	98	91	85	94	88	85
3	103	96	91	101	95	90	97	92	97
4	107	102	97	105	100	96	100	96	101
5	109	105	101	107	103	99	102	99	104

GR070 36W 6500K									
потолок	80	80	80	70	70	70	50	50	50
стены	70	50	30	70	50	30	70	50	50
пол	20	20	20	20	20	20	20	20	20
0,6	58	46	39	57	46	39	56	46	39
0,8	68	56	49	67	56	49	65	55	49
1	76	65	58	75	65	58	73	66	61
1,25	84	73	66	82	73	66	80	71	67
1,50	89	79	72	87	78	72	84	76	74
2	96	87	81	94	86	80	90	84	81
2,50	100	92	86	98	91	85	94	88	85
3	103	96	91	101	95	90	97	92	97
4	107	101	97	104	100	96	100	96	101
5	109	105	101	107	103	99	102	99	104

GR070 54W 4000K									
потолок	80	80	80	80	70	70	70	50	50
стены	70	50	30	70	50	30	70	50	50
пол	20	20	20	20	20	20	20	20	20
0,6	58	47	40	58	47	40	57	46	40
0,8	69	57	50	68	57	50	66	56	50
1	77	67	60	76	66	59	74	67	61
1,25	85	74	68	83	74	67	81	72	67
1,50	90	80	73	88	79	73	85	77	74
2	96	88	82	94	87	81	91	85	81
2,50	100	93	87	98	91	86	94	89	85
3	103	97	92	101	95	90	97	92	97
4	107	102	97	105	100	96	101	97	101
5	109	105	101	107	103	99	102	99	104

Market-Line 54W 4000K									
потолок	80	80	80	70	70	70	50	50	50
стены	70	50	30	70	50	30	70	50	50
пол	20	20	20	20	20	20	20	20	20
0,6	65	55	48	64	54	48	63	54	49
0,8	75	64	58	74	64	58	72	63	58
1	82	73	67	81	72	66	79	73	69
1,25	89	80	74	88	79	73	85	78	74
1,50	93	85	79	92	84	79	89	82	80
2	99	92	87	97	91	86	94	89	87
2,50	102	96	91	100	94	90	97	92	97
3	105	99	95	103	98	94	99	95	100
4	108	104	100	106	102	98	102	99	104
5	110	106	103	108	104	101	104	101	107

Market-Line 54W 6500K									
потолок	80	80	80	70	70	70	50	50	50
стены	70	50	30	70	50	30	70	50	50
пол	20	20	20	20	20	20	20	20	20
0,6	65	54	48	64	54	48	63	53	49
0,8	75	64	58	73	64	58	72	63	58
1	82	73	66	81	72	66	79	73	69
1,25	89	80	74	88	79	73	85	78	74
1,50	93	85	79	92	84	79	89	82	80
2	99	92	86	97	91	86	94	89	87
2,50	102	96	91	100	94	90	97	92	97
3	105	99	95	103	98	94	99	95	100
4	108	104	100	106	102	98	102	99	104
5	110	106	103	108	104	101	104	101	107

T-Line 36W 3000K									
потолок	80	80	80	70	70	70	50	50	50
стены	70	50	30	70	50	30	70	50	50
пол	20	20	20	20	20	20	20	20	20
0,6	62	51	45	61	51	45	60	51	46
0,8	72	62	55	71	61	55	70	60	56
1	81	71	64	79	70	64	77	71	67
1,25	87	78	72	86	77	71	83	76	72
1,50	92	83	77	90	82	77	88	81	77
2	98	91	85	96	90	84	93	87	83
2,50	102	95	89	100	93	89	96	91	87
3	105	99	94	103	97	93	99	94	90
4	108	103	99	106	101	98	102	98	94
5	110	106	102	108	104	101	103	100	104

GR070 54W 6500K									
потолок	80	80	80	70	70	70	50	50	50
стены	70	50	30	70	50	30	70	50	50
пол	20	20	20	20	20	20	20	20	20
0,6	58	46	39	57	46	39	56	46	39
0,8	68	57	49	67	56	49	65	55	49
1	77	66	59	76	65	58	73	67	61
1,25	84	74	67	83	73	66	80	72	67
1,50	89	79	73	87	79	72	84	77	74
2	96	88	81	94	86	81	91	84	81
2,50	100	92	86	98	91	86	94	88	85
3	103	96	91	101	95	90	97	92	97
4	107	101	97	105	100	96	100	96	101
5	109	105	101	107	103	99	102	99	104

GR060/N 36W 3000K									
потолок	80	80	80	70	70	70	50	50	50
стены	70	50	30	70	50	30	70	50	50
пол	20	20	20	20	20	20	20	20	20
0,6	58	47	40	58	47	40	56	46	40
0,8	69	57	50	68	57	50	66	56	50
1	77	66	59	76	66	59	74	67	61
1,25	84	74	67	83	74	67	80	72	67
1,50	89	80	73	88	79	73	85	77	74
2	96	88	82	94	87	81	91	85	81
2,50	100	93	87	98	91	86	94	89	85
3	103	97	92	101	95	90	97	92	97
4	107	102	97	105	100	96	101	97	101
5	109	105	101	107	103	99	103	99	104

GR060/N 36W 4000K									
потолок	80	80	80	70	70	70	50	50	50
стены	70	50	30	70	50	30	70	50	50
пол	20	20	20	20	20	20	20	20	20
0,6	58	47	40	57	46	40	56	46	40
0,8	69	57	50	67	56	50	66	56	50

Таблицы коэффициентов использования

DL CIRCLE 13W 3000K

потолок	80	80	80	70	70	70	50	50
стены	70	50	30	70	50	30	70	50
пол	20	20	20	20	20	20	20	20
0,6	60	49	42	59	49	42	58	48
0,8	70	59	52	69	58	52	67	58
1	78	68	61	77	67	60	75	68
1,25	85	75	68	84	75	68	81	73
1,50	90	81	74	88	80	74	85	78
2	97	89	82	95	87	82	91	85
2,50	100	93	87	98	92	86	94	89
3	103	97	92	101	95	91	97	93
4	107	102	98	105	100	96	101	97
5	109	105	101	107	103	100	103	99

DL CIRCLE 13W 4000K

потолок	80	80	80	70	70	70	50	50
стены	70	50	30	70	50	30	70	50
пол	20	20	20	20	20	20	20	20
0,6	60	49	42	59	49	42	58	48
0,8	70	59	52	69	59	52	67	58
1	78	68	61	77	67	61	75	68
1,25	85	75	69	84	75	68	81	73
1,50	90	81	74	88	80	74	86	78
2	97	89	83	95	87	82	91	85
2,50	100	93	87	98	92	86	95	89
3	103	97	92	101	96	91	97	93
4	107	102	98	105	100	96	101	97
5	110	105	101	107	103	100	103	99

DL SQUARE 13W 3000K

потолок	80	80	80	70	70	70	50	50
стены	70	50	30	70	50	30	70	50
пол	20	20	20	20	20	20	20	20
0,6	61	50	43	60	49	43	59	49
0,8	71	60	53	70	59	53	68	59
1	79	68	62	78	68	61	76	69
1,25	86	76	69	84	75	69	82	74
1,50	91	81	75	89	80	74	86	79
2	97	89	83	95	88	82	92	86
2,50	101	93	88	99	92	87	95	89
3	104	97	92	102	96	91	98	93
4	107	102	98	105	100	97	101	97
5	110	105	102	107	103	100	103	100

DL SQUARE 13W 4000K

потолок	80	80	80	70	70	70	50	50
стены	70	50	30	70	50	30	70	50
пол	20	20	20	20	20	20	20	20
0,6	60	49	42	60	49	42	58	48
0,8	70	59	52	69	59	52	68	58
1	79	68	61	77	67	61	75	69
1,25	85	76	69	84	75	68	81	73
1,50	90	81	74	89	80	74	86	78
2	97	89	83	95	88	82	92	85
2,50	100	93	88	98	92	87	95	89
3	104	97	92	101	96	91	98	93
4	107	102	98	105	100	96	101	97
5	110	105	101	107	103	100	103	100

DL CIRCLE 20W 3000K

потолок	80	80	80	70	70	70	50	50
стены	70	50	30	70	50	30	70	50
пол	20	20	20	20	20	20	20	20
0,6	60	49	42	59	49	42	58	48
0,8	70	59	52	69	58	52	67	58
1	78	68	61	77	67	60	75	68
1,25	85	75	68	84	75	68	81	73
1,50	90	81	74	88	80	74	85	78
2	97	88	82	95	87	82	91	85
2,50	100	93	87	98	92	86	94	89
3	103	97	92	101	95	91	97	93
4	107	102	97	105	100	96	101	97
5	109	105	101	107	103	100	103	99

DL CIRCLE 20W 4000K

потолок	80	80	80	70	70	70	50	50
стены	70	50	30	70	50	30	70	50
пол	20	20	20	20	20	20	20	20
0,6	60	48	42	59	48	42	58	48
0,8	70	59	51	69	58	51	67	57
1	78	67	60	77	67	60	75	68
1,25	85	75	68	84	74	68	81	73
1,50	90	80	74	88	80	73	85	78
2	96	88	82	95	87	81	91	85
2,50	100	93	87	98	91	86	94	89
3	103	97	92	101	95	90	97	92
4	107	102	97	105	100	96	101	97
5	109	105	101	107	103	99	103	99

DL SQUARE 20W 3000K

потолок	80	80	80	70	70	70	50	50
стены	70	50	30	70	50	30	70	50
пол	20	20	20	20	20	20	20	20
0,6	60	49	42	59	49	42	58	48
0,8	70	59	52	69	59	52	67	58
1	78	68	61	77	67	61	75	69
1,25	85	75	69	84	75	68	81	73
1,50	90	81	74	89	80	74	86	78
2	97	89	83	95	87	82	91	85
2,50	100	93	87	98	92	87	95	89
3	104	97	92	101	96	91	97	93
4	107	102	98	105	100	96	101	97
5	110	105	101	107	103	100	103	100

DL SQUARE 20W 4000K

потолок	80	80	80	70	70	70	50	50
стены	70	50	30	70	50	30	70	50
пол	20	20	20	20	20	20	20	20
0,6	60	49	42	59	48	42	58	48
0,8	70	59	52	69	58	52	67	58
1	78	68	61	77	67	60	75	68
1,25	85	75	68	84	74	68	81	73
1,50	90	81	74	88	80	73	85	78
2	97	88	82	95	87	82	91	85
2,50	100	93	87	98	92	86	94	89
3	103	97	92	101	95	91	97	93
4	107	102	97	105	100	96	101	97
5	109	105	101	107	103	100	103	99

DL CIRCLE 30W 3000K

потолок	80	80	80	70	70	70	50	50
стены	70	50	30	70	50	30	70	50
пол	20	20	20	20	20	20	20	20
0,6	60	49	42	59	48	42	58	48
0,8	70	59	52	69	58	52	67	57
1	78	67	60	77	67	60	75	68
1,25	85	75	68	84	74	68	81	73
1,50	90	80	74	88	80	73	85	78
2	96	88	82	95	87	81	91	85
2,50	100	93	87	98	91	86	94	89
3	103	97	92	101	95	91	97	92
4	107	102	97	105	100	96	101	97
5	109	105	101	107	103	99	103	99

DL CIRCLE 30W 4000K

потолок	80	80	80	70	70	70	50	50
стены	70	50	30	70	50	30	70	50
пол	20	20	20	20	20	20	20	20
0,6	59	48	41	59	48	41	57	47
0,8	69	58	51	68	58	51	67	57
1	78	67	60	77	66	60	74	68
1,25	85	75	68	83	74	67	81	72
1,50	90	80	73	88	79	73	85	77
2	96	88	82	94	87	81	91	85
2,50	100	92	87	98	91	86	94	88
3	103	97	91	101	95	90	97	92
4	107	102	97	105	100	96	100	96
5	109	105	101	107	103	99	102	99

DL SQUARE 30W 3000K

потолок	80	80	80	70	70	70	50	50
стены	70	50	30	70	50	30	70	50
пол	20	20	20	20	20	20	20	20
0,6	100	81	70	99	81	70	97	80
0,8	117	98	86	115	97	86	112	96
1	131	113	101	129	112	101	125	114
1,25	142	126	114	140	124	113	135	122
1,50	150	135	124	148	133	123	143	130
2	161	148	138	158	146	136	153	142
2,50	168	155	146	164	153	144	158	149
3	173	162	153	169	159	152	163	155
4	179	170	163	175	167	161	168	162
5	183	176	169	179	172	169	172	166

DL SQUARE 30W 4000K

потолок	80	80	80	70	70	70	50	50
стены	70	50	30	70	50	30	70	50
пол	20	20	20	20	20	20	20	20
0,6	60	49	42	59	48	42	58	48
0,8	70	59	52	69	58	52	67	58
1	78	68	61	77	67	60	75	68
1,25	85	75	68	84	74	68	81	73
1,50	90	81	74	88	80	73	85	78
2	97	88	82	95	87	82	91	85
2,50	100	93	87	98	92	86	94	89
3	103	97	92	101	95	91	97	93
4	107	102	97	105	100	96	101	97
5	109	105	101	107	103	100	103	99